

# ES 300h

MULTIMEDYA EL KITABI



© 10/24 LEXUS

Tüm hakları saklıdır. Toyota Türkiye Pazarlama ve Satış A.Ş.'nin izni olmaksızın bu kitabın tamamı veya bir kısmı tekrar yazılamaz ve kopya edilemez.

Bu kitap TOYOTA Türkiye Pazarlama ve Satış A.Ş. bünyesinde EĞİTİM MÜDÜRLÜĞÜ tarafından yayımlanmıştır.

**Yayın No. OM9AH15T**

<b>Temel kullanım</b>	Multimedya sisteminin temel kullanımı	1
<b>Ayarlar ve kayıt</b>	Çeşitli özellikleri kaydetme ve ayarlama	2
<b>Akıllı telefon veya iletişim cihazının bağlanması</b>	Bluetooth® veya Wi-Fi® kullanımı	3
<b>Navigasyon</b>	Harita ekranının kullanımı Haritada arama Güzergah yönlendirmesini etkinleştirme	4
<b>Müzik sistemi</b>	Radyonun dinlenmesi Müziğin keyfini çıkarmak	5
<b>Eller serbest aramalar</b>	Eller serbest cep telefonu kullanımı için	6
<b>Bağlantılı Hizmetler</b>	Bağlantılı hizmetlerin çalıştırılması	7
<b>Park destek sistemi</b>	Aracın çevresinin kontrolü	8
<b>Ek</b>	Referans Bilgiler Sertifika ve ticari marka bilgileri	9
<b>Dizin</b>	Alfabetik arama	

Bilginiz için .....	7
Güvenli kullanım için .....	10
Bu kılavuzun okunması .....	11

## 1 Temel kullanım

<b>1-1. Multimedya sisteminin temel kullanımı</b>	
Bileşenlere genel bakış .....	14
Ekran ve kontrol .....	15
Multimedya ekranının ana hatları .....	16
Ana menü.....	16
Durum simgeleri.....	17
Dokunmatik ekranın kullanımı.....	19
Temel ekran işlevi .....	21
Harflerin ve rakamların girilmesi.....	23
<b>1-2. Harita temel işlemleri</b>	
Harita ekranı .....	24
Aracın mevcut konumunu görüntüleme .....	26
Harita ölçeğinin değiştirilmesi .....	26
Haritanın yönünü değiştirme .....	27
Haritanın hareket ettirilmesi.....	28
<b>1-3. Müzik sisteminin temel kullanımı</b>	
Müzik sistemini AÇMA/KAPAMA ve ses seviyesi ayarı.....	29
Müzik kaynağının değiştirilmesi .....	30
Kaynak seçim ekranındaki düğme düzeninin değiştirilmesi .....	32

Bir cihazın USB bağlantı noktası üzerinden bağlanması	32
---	----

## 1-4. Sesli kontrol sistemi

Sistemi sesli kontrol ile çalıştırma .....	34
Sesli kontrolün başlatılması.....	37
Sesli komut verilmesi.....	39
Klavyeyi kullanarak bilgi arama .....	42

## 2 Ayarlar ve kayıt

### 2-1. Multimedya sistemi ilk kurulumu

Bir sürücünün kaydedilmesi .....	46
----------------------------------	----

### 2-2. Çeşitli ayarlar

Çeşitli ayarların değiştirilmesi .....	50
--	----

### 2-3. Sürücü ayarları

Bir sürücüyü değiştirme ve kaydetme.....	52
Sürücünün nasıl tanımlanacağını ayarlama .....	54

### 2-4. Genel ayarlar

Genel multimedya sistem ayarlarını değiştirme.....	56
--	----

### 2-5. Ekran ayarları

Ekran görüntüsü ayarlarının değiştirilmesi .....	58
--	----

### 2-6. Sesli kontrol ayarları

Sesli kontrol ayarlarını değiştirme.....	60
--	----

### 2-7. Araç ayarları

Bayi bilgilerinin ayarlanması.....	61
Güvenlik ayarlarının değiştirilmesi .....	62

Yazılım bilgilerinin güncellenmesi ve kontrolü.....	65	Multimedya sisteminden Bluetooth® cihazını kaydetme.....	97	1
<b>2-8. Navigasyon Ayarları</b>		Kayıtlı bir Bluetooth® cihazının silinmesi .....	99	2
Navigasyon sistemi ayarları	68	Bir Bluetooth® cihazıyla bağlantılması.....	100	3
Harita görüntüleme ayarlarının değiştirilmesi .....	68	Bluetooth® cihazının birincil cihaz olarak ayarlanması	103	4
Güzergah ayarları .....	70	Bluetooth® cihazının ikincil cihaz olarak ayarlanması	104	
Yönlendirme ayarları.....	73	<b>3-2. Bir Wi-Fi® ağına bağlanma</b>		5
Trafik ayarları .....	74	Wi-Fi® cihazları kullanım uyarıları .....	105	
Diğer ayarlar .....	75	Wi-Fi® kullanarak ağa bağlanma .....	106	6
<b>2-9. Ses ve medya ayarları</b>		<b>3-3. Apple CarPlay ve Android Auto'nun kullanımı</b>		7
Ses ve medya ayarlarının değiştirilmesi .....	77	Apple CarPlay ve Android Auto'nun kullanımına ilişkin uyarılar .....	110	8
Ekran modunu değiştirme ...	81	Apple CarPlay'in kayıtsız bir akıllı telefon ile kullanımı.....	112	9
Görüntü kalitesinin ayarlanması .....	82	Apple CarPlay'in kayıtlı bir akıllı telefon ile kullanımı.....	114	
Her kaynağın sesinin ayarlanması .....	83	Android Auto'nun kaydedilmemiş bir akıllı telefon ile kullanımı.....	116	
<b>2-10.Wi-Fi® Ayarları</b>		Android Auto'nun kayıtlı bir akıllı telefon ile kullanımı.....	118	
Wi-Fi® ayarlarının değiştirilmesi .....	84	Apple CarPlay veya Android Auto arızalı olduğunda .....	121	
<b>2-11. Bluetooth® ayarları</b>				
Bluetooth® cihazlarının (Type A) ayarlanması .....	86			
Bluetooth® cihazlarının (Type B) ayarlanması.....	88			
<b>3 Akıllı telefon veya iletişim cihazının bağlanması</b>				
<b>3-1. Bluetooth® işlevinin kullanımı</b>				
Bluetooth® cihazları kullanım uyarıları.....	94			
Bluetooth® özellikleri ve uyumlu profilleri.....	96			

## 4 Navigasyon

### 4-1. Navigasyon sistemi hakkında

Wi-Fi® kullanarak harita bilgisi sağlama hizmetlerinin kullanım hakkında ..... 126

Bağlı navigasyon..... 127

Bağlı navigasyon (dahili navigasyon sistemi ile).... 127

### 4-2. Harita bilgileri hakkında

Bir nokta için bilgi görüntüleme ..... 128

Harita seçenekleri ekranı .. 129

POI simgelerinin görüntülenmesi ..... 129

Harita görüntüleme ayarları ..... 130

Otoyol modu hakkında ..... 133

### 4-3. Varış noktası ayarlanacak bir konumun aranması

Bir varış noktası arama ..... 134

Varış noktası arama ekranı 134

Arama sonucu listesi ekranı ..... 137

Ara nokta ekleme ..... 138

Akıllı telefonunuzdan varış noktalarını ayarlama ..... 139

### 4-4. Varış noktasının belirlenmesi

Tüm güzergah harita ekranı ..... 141

Bir güzergah yönlendirme demosunu görüntüleme .. 142

Güzergah seçeneklerinin değiştirilmesi ..... 142

Güzergahın değiştirilmesi . 143

Bir güzergah üzerinde geçilecek noktaları ayarlama .... 143

Ara noktaları düzenleme ... 144

### 4-5. Güzergah yönlendirme

Güzergah yönlendirme ekranı ..... 145

Şerit gösterimi ekranları .... 146

Yeniden güzergahın aranması ..... 147

Tipik sesli yönlendirme komutları ..... 147

### 4-6. Harita güncelleme

Harita veritabanı sürümü ve kapsanan alan ..... 148

## 5 Müzik sistemi

### 5-1. Radyonun kullanımı

Radyonun dinlenmesi..... 150

DAB Dinleme..... 153

Radyo antenin kullanımını ..... 156

### 5-2. İnternet radyosu

İnternet radyosunun kullanımı . 157

### 5-3. USB flash sürücü kullanımı

USB flash sürücünün oynatımına ilişkin uyarılar ..... 158

USB flash sürücüdeki müzik dosyalarını çalma ..... 160

USB flash sürücüdeki video dosyalarının oynatılması . 163

### 5-4. iPod/iPhone çalışması

iPod/iPhone oynatma için uyarılar ..... 166

iPod/iPhone oynatma ..... 167

### 5-5. Apple CarPlay kullanımı

Apple CarPlay oynatma uyarıları ..... 170

Apple CarPlay'in kullanımı	171
<b>5-6. Android Auto kullanımı</b>	
Android Auto oynatma uyarıları	174
Android Auto'da oynatma	175
<b>5-7. Bluetooth® müzik çaların kullanımı</b>	
Bluetooth® müzik çalma uyarıları	177
Bluetooth® müzik sisteminin çalması	178
<b>5-8. Miracast® kullanımı</b>	
Miracast® oynatma uyarıları	181
Miracast® uyumlu cihazların bağlanması	182
Miracast® oynatma	183

## 6 Eller serbest aramalar

<b>6-1. Eller serbest aramaları kullanım uyarıları</b>	
Eller serbest arama uyarıları	186
Aracı satarken veya hurdaya çıkarırken alınacak önlemler	188
Eller serbest aramada arıza olduğunda	189
<b>6-2. Direksiyon düğmeleriyle eller serbest aramaların yapılması</b>	
Direksiyon düğmeleriyle kullanım	193
<b>6-3. Arama yapılması</b>	
Arama geçmişinden arama yapılması	194

Favoriler listesinden arama yapmak	195
Kişiler üzerinden arama yapılması	195
Tuş takımından arama yapılması	196
Lexus yol yardımı servisini arama	196
Bekleme veya duraklatma sinyali kullanarak arama yapmak	197
<b>6-4. Aramaların yanıtlanması</b>	
Aramaları yanıtlama	199
Aramaları reddetme	200
<b>6-5. Arama içi işlemler</b>	
İşlemleri arama ekranından gerçekleştirme	201
İkinci bir aramayı yanıtlama	202
Devam eden bir arama sırasında başka bir kişiyi arama	203
Konferans araması yapmak	204
Aramaları sonlandırma	204
<b>6-6. Eller serbest aramalar için telefonların değiştirilmesi</b>	
Eller serbest aramalar için telefonların değiştirilmesi	205
<b>6-7. Kişi verisinin düzenlenmesi</b>	
Kişi verilerinin aktarılması	206
Kişilere yeni kişi verileri ekleme	209
Favorileri kaydetme	211
<b>6-8. Mesaj işlevinin kullanımı</b>	
Mesaj işlevi kullanımına ilişkin uyarılar	212
Mesaj işlevinden arama yapma	215

## 7 Bağlantılı hizmetler

### 7-1. Web tarayıcı (Internet)

Web tarayıcı işlevi hakkında (Internet) .....	218
Web tarayıcı ekranını görüntüleme .....	218
Web tarayıcı ekranının kullanımı.....	219

## 8 Park destek sistemi

### 8-1. Lexus park destek monitörü

Lexus park destek monitörü işlevleri .....	224
Kılavuz ekranını görüntüleme .....	226
Kılavuz çizgisi gösterim modunun değiştirilmesi ...	228
Lexus park destek monitörü uyarıları .....	232

### 8-2. Panoramik görüş monitörü

Panoramik görüş monitörü işlevleri .....	241
Vites kolu "P" konumundayken gösterim modu .....	245
Vites kolu "D" veya "N" konumundayken gösterim modu .....	247
Vites kolu "R" konumundayken gösterim modu .....	255
Dış dikiz aynaları katlandığında ekran .....	264
Ekranı yakınlaştırma .....	266
Şeffaf zeminden görüş gösterimi .....	268

Panoramik görüş monitörü ayarlarının değiştirilmesi .....	270
Panoramik görüş monitörü uyarıları .....	271
Herhangi bir olumsuzluk görürseniz .....	285

## 9 Ek

### 9-1. Ek

Medya ve veriler hakkında bilgiler .....	288
Sertifika ve ticari marka bilgileri .....	298

## Dizin

Alfabetik Dizin.....	310
----------------------	-----







## Bilginiz için



### Multimedya kullanıcı el kitabı

- Bu kullanıcı el kitabı multimedya sisteminin çalışmasını açıklar. Doğru kullanım için lütfen bu kılavuzu ve ayrı verilen **"KULLANICI EL KİTABINI"** dikkatlice okuyun.
- Yazılım güncellemeleri ve teknik özelliklerdeki değişiklikler gibi bazı durumlarda bu el kitabının içeriğinin sistemden farklı olabileceğini dikkate alınız.
- Bu el kitabı, Ver.2200 ve önceki sistem yazılımıyla ilgili bilgileri içerir. En son bilgiler için aşağıdaki URL'ye bakın. Bu sistemi kullanmadan önce, en son yazılım sürümüyle ilgili bilgileri okuduğunuzdan emin olun. Multimedya sisteminin yazılım versiyonu için **"Yazılım bilgilerinin güncellenmesi ve kontrolü"** (→S.65) bölümüne bakın.







Ülkeye veya bölgeye bağlı olarak, yazılım güncelleme hizmeti sunulmayabilir.

#### ► ES300h

Dil	URL	QR Kodu
İngilizce	<a href="https://www.lexus.eu/manual?parameter=om9ah15e.es.2411.hev.mm">https://www.lexus.eu/manual?parameter=om9ah15e.es.2411.hev.mm</a>	
Fransızca	<a href="https://www.lexus.eu/manual?parameter=om33k66k.es.2411.hev.mm">https://www.lexus.eu/manual?parameter=om33k66k.es.2411.hev.mm</a>	
Almanca	<a href="https://www.lexus.eu/manual?parameter=om9aj08m.es.2411.hev.mm">https://www.lexus.eu/manual?parameter=om9aj08m.es.2411.hev.mm</a>	
İspanyolca	<a href="https://www.lexus.eu/manual?parameter=om9ah16s.es.2411.hev.mm">https://www.lexus.eu/manual?parameter=om9ah16s.es.2411.hev.mm</a>	

Dil	URL	QR Kodu
İtalya	<a href="https://www.lexus.eu/manual?parameter=om9aj09l.es.2411.hev.mm">https://www.lexus.eu/manual?parameter=om9aj09l.es.2411.hev.mm</a>	
Rusça	<a href="https://www.lexus.eu/manual?parameter=om9aj05r.es.2411.hev.mm">https://www.lexus.eu/manual?parameter=om9aj05r.es.2411.hev.mm</a>	

► ES350/ES250/ES200

Dil	URL	QR Kodu
İngilizce	<a href="https://www.lexus.eu/manual?parameter=om9ah15e.es.2411.cv.mm">https://www.lexus.eu/manual?parameter=om9ah15e.es.2411.cv.mm</a>	
Fransızca	<a href="https://www.lexus.eu/manual?parameter=om33k66k.es.2411.cv.mm">https://www.lexus.eu/manual?parameter=om33k66k.es.2411.cv.mm</a>	
Almanca	<a href="https://www.lexus.eu/manual?parameter=om9aj08m.es.2411.cv.mm">https://www.lexus.eu/manual?parameter=om9aj08m.es.2411.cv.mm</a>	
İspanyolca	<a href="https://www.lexus.eu/manual?parameter=om9ah16s.es.2411.cv.mm">https://www.lexus.eu/manual?parameter=om9ah16s.es.2411.cv.mm</a>	
İtalya	<a href="https://www.lexus.eu/manual?parameter=om9aj09l.es.2411.cv.mm">https://www.lexus.eu/manual?parameter=om9aj09l.es.2411.cv.mm</a>	
Rusça	<a href="https://www.lexus.eu/manual?parameter=om9aj05r.es.2411.cv.mm">https://www.lexus.eu/manual?parameter=om9aj05r.es.2411.cv.mm</a>	

- Bu el kitabında gösterilen ekranlar, işlevlerin kullanılabilirliğine, abonelik durumuna ve bu el kitabının üretildiği sırada mevcut olan harita verilerine bağlı olarak sistemin gerçek ekranından farklı olabilir.

- Bu el kitabında listelenmiş şirket adları ve ürünler, ilgili sahip şirketlerin ticari markaları ve/veya tescilli ticari markalarıdır.

## **Veri telafisi hakkında feragatname**

Bu sistem verileri dahili belleğe kaydeder. Belleğe kaydedilen veriler sistem hatası, onarım, arıza, hatalar veya diğer nedenlerle bozulabilir veya kaybolabilir.

Toyota Corporation'un doğrudan ve/veya dolaylı hasarlardan hiçbir şekilde sorumlu olmayacağını ve dahili belleğe kaydedilen verilerin düzgün şekilde kaydedilememesi durumunda veriler için hiçbir tazminat ödemeyeceğini dikkate alınız.

## **12 volt akü bağlantısının kesilmesi hakkında**

Kontak <güç düğmesi> her kapatıldığında, multimedia sistemi kendi içine çeşitli verileri kaydeder. Verilerin kaydı bitmeden önce 12 volt akü terminali sökülürse, veriler doğru kaydedilmeyebilir.

## Güvenli kullanım için

Bu sistemi en güvenli şekilde kullanabilmek için lütfen aşağıdaki güvenlik talimatlarına uyun.

Bu sistem sizi varış noktasına ulaştırmaya yardımcı olmak üzere tasarlanmıştır ve sistemi uygun şekilde kullandığınız sürece bunu sağlayabilir. Aracın güvenli şekilde kullanılmasından ve yolcularınızın emniyetinden yalnızca sürücü sorumludur. Bu sistemin hiçbir özelliğini dikkatinizi dağıtacak ve güvenli seyrinizi engelleyecek biçimde kullanmayın. Sürüş sırasında birinci öncelik her zaman aracın güvenli şekilde seyri olmalıdır. Aracı kullanırken tüm trafik kurallarını göz önünde bulundurun. Yoldaki bir trafik işareti değiştirildiyse, güzergah yönlendirmede tek yönlü bir caddenin yönü gibi konularda güncel bilgiler olmayabilir.

Güvenli sürüşü bozacak şekilde kullanmayın. Sürüş sırasında daima trafik kurallarına uyarak güvenli bir şekilde sürün.

Aracı kullanırken, daha çok sesli talimatları dinlemeye çalışın ve sadece güvenliyse kısa süreyle ekrana bakın. Ancak, sadece sesli yönlendirmeye güvenmeyin. Bu özelliği sadece referans olarak kullanın. Sistem

mevcut konumu doğru şekilde belirleyemezse hatalı, geç veya sessiz bir yönlendirme ortaya çıkabilir.

Sistemdeki veriler nadiren eksik olabilir. Sürüş sınırlamaları dahil olmak üzere yol koşulları da (sola dönüş yok işaretleri, caddelerin kapanması, vb.) sıklıkla değişir. Bu nedenle, sistemdeki talimatları takip etmeden önce talimatın güvenli ve kurallara uygun şekilde yerine getirilip getirilemeyeceğini kontrol edin.



### DİKKAT

- Güvenlik açısından, sürücü seyir halindeyken sistemi kullanmamalıdır. Yol ve trafik koşullarına gereken dikkatin gösterilmemesi kazaya neden olabilir.
- Aracı kullanırken trafik kurallarına mutlaka uyun ve yol koşullarına dikkat edin.

## Bu kılavuzun okunması

Bu kılavuzda kullanılan simgeleri açıklar.

## Bu kılavuzdaki simgeler

Simgeler	Anlamları
	<b>DİKKAT:</b> Açıklamalara uyulmadığı takdirde insanlarda ölüme veya ciddi yaralanmalara neden olunabilir.
	<b>UYARI:</b> Açıklamalara uyulmadığı takdirde araçlarda veya ekipmanlarında hasara veya arızaya neden olunabileceğini anlatır.
1 2 3...	İşleyiş ve çalışma prosedürlerini gösterir.

## Resimlerdeki simgeler

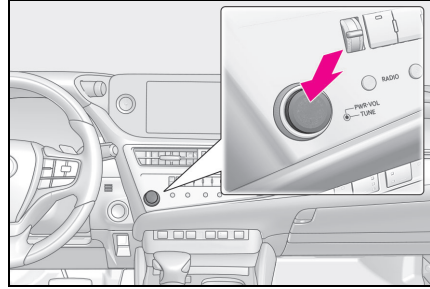

Simgeler	Anlamları
	Düğmeleri ve diğer cihazları kullanmak için yapılacak hareket (itmek, çevirmek, vb.) gösterir.

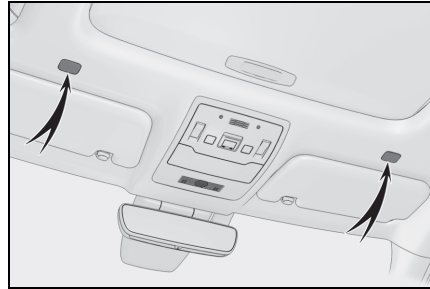

Simgeler	Anlamları
	Açıklanan parça veya yeri belirtir.



### 1-1. Multimedya sisteminin temel kullanımı

Bileşenlere genel bakış ...	14
Ekran ve kontrol .....	15
Multimedya ekranının ana hatları .....	16
Ana menü .....	16
Durum simgeleri .....	17
Dokunmatik ekranın kullanımı .....	19
Temel ekran işlevi .....	21
Harflerin ve rakamların girilmesi .....	23

### 1-2. Harita temel işlemleri

Harita ekranı .....	24
Aracın mevcut konumunu görüntüleme .....	26
Harita ölçeğinin değiştirilmesi .....	26
Haritanın yönünü değiştirme .....	27
Haritanın hareket ettirilmesi .....	28

### 1-3. Müzik sisteminin temel kullanımı

Müzik sistemini AÇMA/KAPAMA ve ses seviyesi ayarı .....	29
Müzik kaynağının değiştirilmesi .....	30

Kaynak seçim ekranındaki düğme düzeninin değiştirilmesi .....	32
Bir cihazın USB bağlantı noktası üzerinden bağlanması .....	32

### 1-4. Sesli kontrol sistemi

Sistemi sesli kontrol ile çalıştırma .....	34
Sesli kontrolün başlatılması .....	37
Sesli komut verilmesi .....	39
Klavyeyi kullanarak bilgi arama .....	42

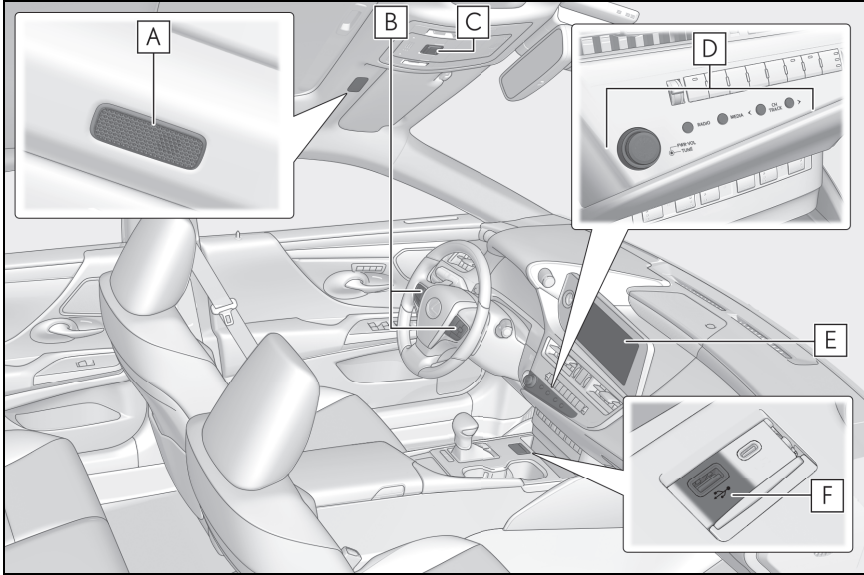
**Bileşenlere genel bakış**

**A** Mikrofon (→S.36)

**B** Direksiyon simidi düğmeleri

Müziğin kontrolü (→S.29, 30)

Sesli komut kullanımı (→S.37)

Arama yapılması (→S.193)

**C** SOS düğmesi

**D** Ses kontrol düğmeleri (→S.15, 29)

**E** Ekran (→S.15)

**F** USB bağlantı noktası (→S.32)

:Ayrı verilen "KULLANICI EL KİTABI"na bakın.



## Ekran ve kontrol

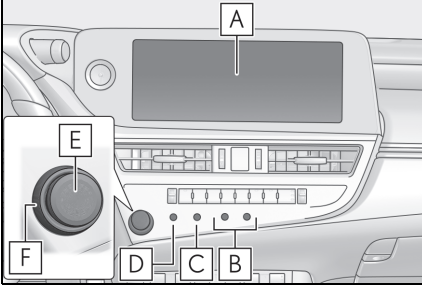

### A Gösterim

Dokunmatik ekranı doğrudan dokunarak kullanın.

### B [CH/TRACK] düğmeleri

Frekansları, parçaları vb. değiştirin.

### C [MEDIA] düğmesi

Medya modlarını değiştirir.

### D [RADIO] düğmesi

Radyoya geçiş yapar.

### E [PWR•VOL] düğmesi

Sesi açar/kapatır ve ses seviyesini ayarlar.

### F [TUNE] düğmesi

Frekansları değiştirir.

- Bu şekil soldan direksiyonlu araçlar içindir. Sağdan direksiyonlu araçlar için düğmelerin yerleri ve şekilleri biraz farklı olabilir.
- LCD ekran, ortama veya bakıldığı açıya bağlı olarak soluk veya karanlık görünebilir.
- Güneş ışığı veya başka bir harici ışık ekrana çarparsa ekranı görmek zor olabilir.
- Polarize güneş gözlüğü takarsanız, ekran kararabilir veya görülmesinde zorluk çekilebilir.

## ⚠ DİKKAT

- Güvenlik için, sürücü sürüş sırasında ekranı mümkün olduğunca az kullanmalı ve ekranı kullanmak için aracı durdurmalıdır. Direksiyon simidini yanlışlıkla çevirmeye veya diğer ön görülemeyen kazalara yol açabileceğinden, sürüş sırasında ekranın kullanılması tehlikelidir. Ayrıca, aracı sürerken ekrana yalnızca gerektiği kadar ve mümkün olduğunca kısa süre bakın.

## ⚠ UYARI

- Motor <hybrid sistem> durdurulduğunda uzun süre kullanmayın. Bunu yapmak 12 volt akünün bitmesine neden olabilir.

## Sistemin yeniden başlatılması

Sistem yanıtı son derece yavaş olduğunda, sistemi yeniden başlatabilirsiniz.

- 1 [PWR•VOL] düğmesini 3 saniye ya da daha uzun süre basılı tutun.

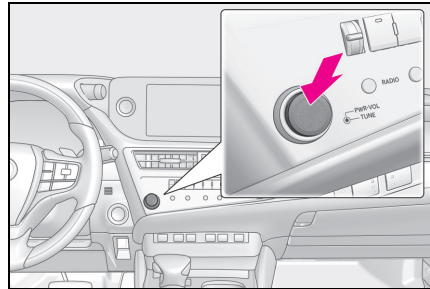

## Multimedya ekranının ana hatları



### A Ana menü

Ekranı görüntülenen işlev bir simge seçilerek değiştirilebilir. (→S.16)

### B Mikrofon düğmesi

Navigasyon ve müzik gibi çeşitli işlevlerin sesle çalıştırılmasını sağlayan sesli kontrol ekranını görüntüler. (→S.37)

### C Durum simgeleri

Zaman ve iletişim durumu gibi bilgiler için simgeler görüntülenir. (→S.17)

- Görüntülenen içerik multimedya ekranının boyutuna bağlı olarak farklılık gösterebilir.
- [≡] bu araç için görüntülenmez.

## Ana menü

Ekranı görüntülenecek işlev bir simgeye dokunarak değiştirilebilir.

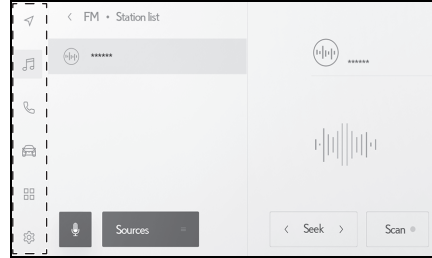

### [🍏]: Apple CarPlay

Apple CarPlay ekranını görüntüler. (→S.112, 114)

### [📶]: Android Auto™

Android Auto ekranını görüntüler. (→S.116)

### [📍]: Navigasyon sistemi

Harita ekranını görüntüler. Navigasyon sistemi, bir varış noktasını aramak veya navigasyon sistemiyle ilgili diğer görevleri gerçekleştirmek için kullanılabilir. (→S.24, 128)

### [🎵]: Müzik

Müzik kontrol ekranını görüntüler. Müzik çalmak için istenen kaynak seçilebilir. (→S.30, 150)

### [📞]: Telefon

Telefon ekranını görüntüler. Eller serbest telefon aramaları yapmak için Bluetooth ile bağlı bir cep telefonu kullanılabilir. (→S.186)

[]: Araç bilgisi

Araç bilgi ekranını görüntüler. Yakıt tüketimi gibi araç bilgileri görüntülenebilir ve araç donanım ayarları yapılabilir.

[]: Bağlı (Bu işlev bazı bölgelerde kullanılamaz.)

Uygulamalar ekranını görüntüler.

[]: Ayarlar

Ayarlar ekranını görüntüler. Multimedya sistemi ve araç ayarları değiştirilebilir. (→S.50)

\*1: Dahili navigasyon sistemi ile veya Bağlı navigasyonu kullanırken

\*2: Ayrı verilen "KULLANICI EL KİTABI"na bakın.

- Desteklenen bir cihaz sisteme bağlandığında ve ilgili işlev etkinleştirildiğinde Apple CarPlay/Android Auto simgeleri görüntülenir.
- Apple CarPlay veya Android Auto aracılığıyla bir güzergah yönlendirme yapılırken navigasyon simgesi görüntülenir.

## Durum simgeleri

**Zaman ve iletişim durumları hakkında bilgi içeren simgeler ekranın üstünde görüntülenir.**

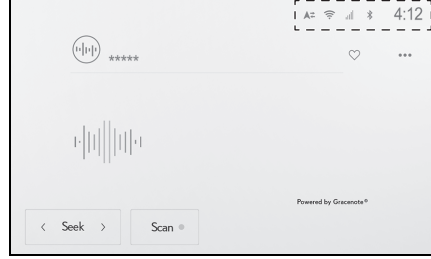

[4:12]

Bu araç için saat ekranda görüntülenmiyor.

[]

Bluetooth ile bağlanan cep telefonunun bağlantı durumunu görüntüler. Simgeye dokunulması Bluetooth ayarları ekranını görüntüler. (→S.86)

[]

Bağlı cep telefonunun alım seviyesini görüntüler.

[]

Bağlı cep telefonunun kalan pil şarj miktarını görüntüler.

[]

Toyota Center Sunucusu ile veri paylaşımı devre dışı

bırakıldığında görüntülenir.



Tip A: Toyota Center Sunucusu ile veri paylaşımı durumunu görüntüler.

Tip B: Toyota Center Sunucusu ile konum verilerinin paylaşılma durumunu görüntüler.



Veri İletişim Modülünün (DCM) alım durumunu görüntüler.



Wi-Fi veri alım seviyesini görüntüler.



Lexus park desteği sensörü çalıştığında görüntülenir.



Telefon ekranı dışında bir ekran görüntülenirken eller serbest arama yapıldığında görüntülenir.



İnternet radyosu çalarken görüntülenir. (Bu işlev bazı bölgelerde kullanılamaz.)



Kablosuz şarj cihazı varsa görüntülenir.

\*:Bazı modellerde

ekranındakiyle aynı olmayabilir. Ayrıca, kalan pil şarjı miktarı telefon modeline bağlı olarak görüntülenemeyebilir.

- Alım seviyesi düşükse Wi-Fi özelliğini kullanamayabilirsiniz.
- Cep telefonunuzu aşağıdaki gibi yerlerde veya durumlarda kullanıyorsanız, Bluetooth ile bağlanamayabilirsiniz:
  - Cep telefonu bir koltuğun arkasında veya altında ya da torpido gözü veya konsol bölmesinin içinde
  - Cep telefonu metal cisimlere temas ediyor veya metal cisimler tarafından örtülmekte
  - Cep telefonu güç tasarrufu moduna ayarlanmışsa, Bluetooth bağlantısı otomatik olarak kesilebilir. Bu durumda, cep telefonundaki güç tasarrufu modunu devre dışı bırakın.

- 
- Cep telefonu için görüntülenen kalan pil şarjı miktarı, cep telefonu

## Dokunmatik ekranın kullanımı

**Dokunmatik ekranı doğrudan bir parmakla dokunarak kullanın.**

### Dokun

Ekranı hafifçe dokununuz. Ekrandaki öğeleri seçebilirsiniz.

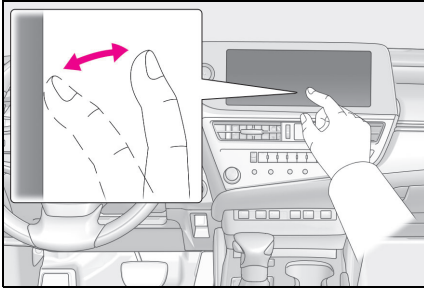

### Sürükle

Parmağınızı ekrana dokunurken hareket ettirin. Parmağınızı hareket ettirdiğiniz miktara göre liste ve harita ekranlarında gezinebilirsiniz.

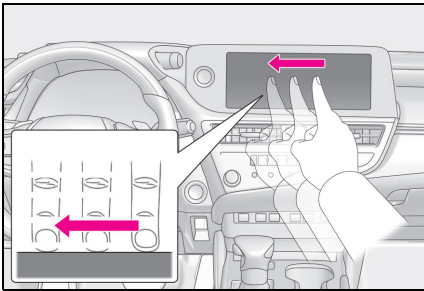

### Hafifçe vur

Ekranı dokunan parmak ucunuzu hafifçe vurunuz. Liste ve harita ekranlarında büyük ölçüde gezinebilirsiniz.

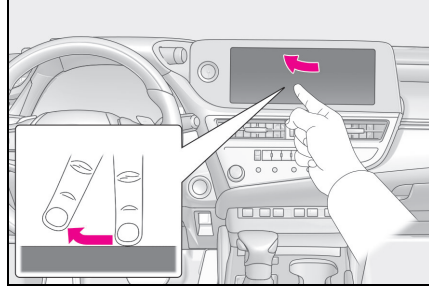

### Büyütme/küçültme

Ekranı dokunurken iki parmağınızı içeri ve dışarı hareket ettirin. Haritaları yakınlaştırmak için uzaklaştırabilirsiniz.

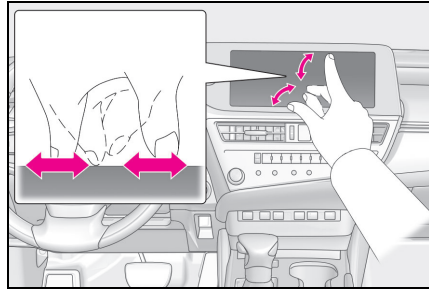

- Bazı işlevleri çalıştırmak için, ekrana basılı tutmak veya çift dokunmak (2 kez hızlı şekilde dokunmak) gerekebilir.
- Ekran dokunma hassasiyet seviyesi değiştirilebilir. (→S.56)
- Ekran düğmesine dokunulduğunda tepki sesi açılıp kapatılabilir. (→S.56)
- Yüksek rakımlı yerlerde hafifçe vuruşlar düzgün çalışmayabilir.
- Sürüş sırasında ekranın kullanımı kısıtlanır.

## Dokunmatik ekranı kullanma notları

- Ekrandaki düğmelerden tepki alınmazsa parmağınızı ekrandan çekip yeniden deneyin.
- Aşağıdaki durumlarda, ekran düğmeleri tepki vermeyebilir veya arızalanabilir:
  - Bir eldiven giyilirse
  - Ekran tırnakla kullanılırsa
  - Ekran aynı anda başka bir parmak veya avuç içi ile dokunulursa
  - Ekranda kir veya su varsa
  - Ekranda plastik bir film veya kaplama varsa
  - Araç güçlü radyo dalgaları yayan veya elektronik parazite neden olan TV vericileri, elektrik trafoları, gaz istasyonları, büyük ekranlar, havaalanı veya benzer yerlerin yakınındaysa
  - Araçta radyo veya cep telefonu gibi taşınabilir bir kablosuz iletişim cihazı taşırken veya şarj ederken
- Ekrana aşağıdaki gibi metalik bir nesneyle dokunulmuş veya kaplanmışsa, ekran düğmeleri yanıt vermeyebilir veya arızalanabilir:
  - Alüminyum folyo gibi metal kaplı bir kart
  - Alüminyum folyo kullanan bir sigara kutusu
  - Metalik parçaları olan bir cüzdan, çanta veya torba
  - Bozuk paralar
  - CD ve DVD'ler, USB kablosu vb. medyalar.
- Sistem başladığında eliniz ekrana dokunuyorsa dokunmatik ekran işlemleri yanıt vermeyebilir. Elinizi ekrandan uzaklaştırın ve tekrar çalıştırın. Ekran hala yanıt vermiyorsa, kontağı <güç düğmesini> kapatın ve sistemi yeniden başlatın.

- Apple CarPlay harita uygulaması büyütme/küçültme özelliğini desteklemez.



### UYARI

- Ekranı korumak için, kullanırken parmağınızla ekrana hafifçe dokununuz.
- Dokunmatik ekranı parmağınızdan başka bir nesneyle kullanmayın.
- Ekranı bir gözlük temizleme bezi veya benzeri yumuşak bir bezle nazikçe temizleyin. Parmağınızla veya sert bir bezle ekrana sertçe dokunmak ekranın yüzeyini çizebilir.
- Ekranı temizlemek için benzin veya alkali bir çözelti kullanmayın. Aksi takdirde ekran zarar görebilir.
- Belirli koşullar altında, ekran biraz ısınabilir. Uzun süre dokunulursa hafif yanıklara neden olabilir.

## Temel ekran işlevi

1

Temel kullanım

**Ayarlar ve müzik gibi birden fazla aday varsa bir liste ekranı görüntülenir. İstedığınız öğeyi seçmek için listeyi kaydırın.**

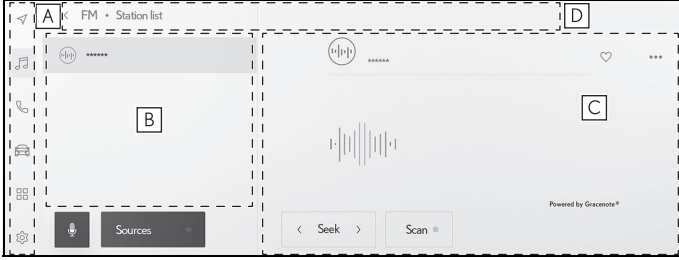

### A Ana menü

Bir simgeye dokunulduğunda ekranda görüntülenecek işlevi değiştirir. (→S.16)

### B Alt menü

Listedeki öğeleri görüntüler. Listeyi kaydırmak, ekranı sürükleyerek veya hafifçe vurarak yapılabilir.

### C Ana alan

Alt menüde seçtiğiniz öğe hakkında ayrıntılı bilgi görüntüler.

### D Kırıntı listesi

Ekran başlıklarını hiyerarşik olarak görüntüler. [<] ögesine dokunmak önceki ekrana döndürür.

- Sürüş sırasında ekranın kullanımı kısıtlanır.

## Bir listeyi arama

Dizindeki bir metne dokunmak, listeden istenen öğeyi görüntüler.

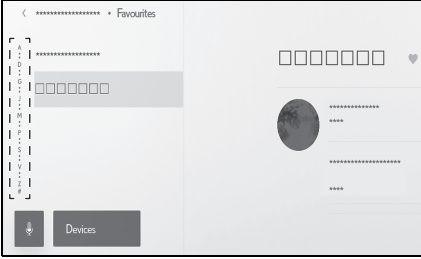

## Ayarların açılması veya kapatılması

Bir öğeye dokunulması ayarı açar veya kapatır.

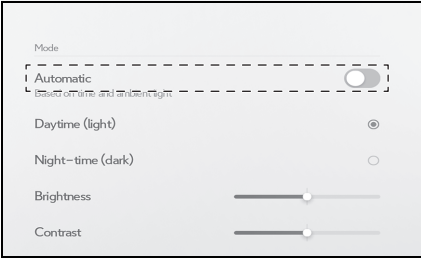

[  ]: AÇIK

[  ]: KAPALI

## Çoklu ayar seçenekleri

Üzerinde [  ] bulunan bir öğeye dokunmak, birden fazla seçenek arasından bir öğe seçmenizi sağlar.

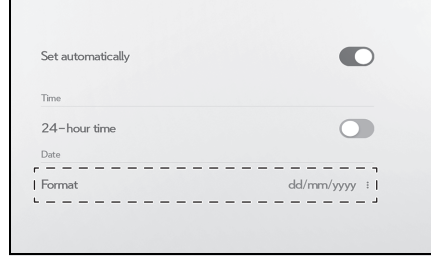

## Seviyenin ayarlanması

Kaydırıcıyı sürüklemek, ayar seviyesinin ayarlanmasını sağlar.

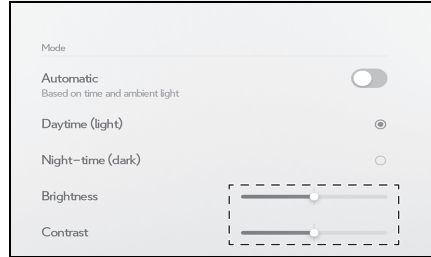



## Harflerin ve rakamların girilmesi

**Harfler ve rakamlar klavye kullanılarak girilebilir. Harflerin girilmesi tahmine dayalı metni görüntüler.**

### ► Ekran örneği

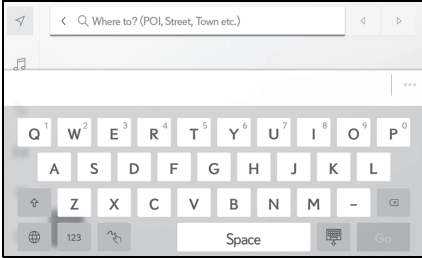

[ < ]/[ ✕ ]: Klavyeyi kapatır ve önceki ekrana döner.

[ ... ]: Geçerli metin girişine göre önerilen metni görüntüler.

[ ✕ ]: Bir karakteri siler.

[ 🌐 ]: Klavyeyi değiştirir.

[ ↕ ]: Büyük ve küçük harf arasında geçiş yapar.

[Go] (Git): Giriş metnine göre arama yapın.

[ 📄 ]: Klavyeyi kapatır.

[123]: Rakam ve sembol giriş moduna geçer.

[ABC]: Alfabetik karakter giriş moduna geçer.

[ 🖱️ ]: El yazısı giriş ekranına geçer.

- Gösterilen klavye türü özelliğe bağlı olarak farklılık gösterir.
- Klavye türünü doğrudan seçmek için [ 🌐 ] ögesini basılı tutun.
- [ ↕ ] ögesine çift dokunarak harfleri giriş için büyük harfe çevirin.

## Harita ekranı\*

\*:12,3-inç ekran/8-inç ekran (Bağlı navigasyon kullanırken)

Harita ekranında görüntülenen bilgiler ve amacı aşağıdaki gibidir.

Ana menüden [  ] ögesine dokununuz.

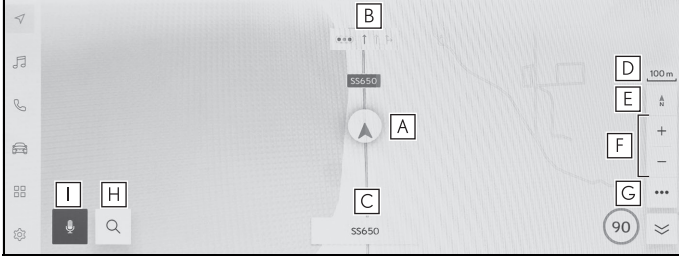

### A Mevcut konum işareti (→S.26)

Aracın mevcut konumunu ve yönünü görüntüler.

### B Şerit bilgisi gösterimi

Bir kavşakta geçiş ve dönüş şeritlerini görüntüler. (Yalnızca harita verilerinde bilgisi bulunan kavşaklar için kullanılabilir)

Güzergah yönlendirme sırasında, sürüş için önerilen şerit vurgulu olarak görüntülenir.

### C Ad gösterimi

Üzerinde sürüş yapılan yolların adını görüntüler. (Yalnızca harita verilerinde bilgisi bulunan noktalar için kullanılabilir)

### D Ölçek gösterimi

Görüntülenen haritanın ölçeğini gösterir.

### E Yön işareti

Haritanın yönünü görüntüler. Haritanın yönünü değiştirmek için dokununuz. Haritanın yönünü değiştirmeye ilgili ayrıntılar için, bkz. (→S.27).

### F Yakınlaşma/uzaklaşma düğmesi (→S.26)

Harita ekranını yakınlaştırır/uzaklaştırır.

### G Ekran ayar düğmesi (→S.130)

Ekran ayarı ekranını görüntüler ve yakındaki POI görüntü ayarlarının değiştirilmesi, vb. ayarları sağlar.

### H Varış noktası düğmesi (→S.134)

Varış noktası arama ekranını görüntüler.

### I Mikrofon düğmesi (→S.34)

Ses tanıma ekranını gösterir.

## Aracın mevcut konumunu görüntüleme\*

\*:12,3-inç ekran/8-inç ekran (Bağlı navigasyon kullanırken)

Geçerli konum, araç konumu işaretiyle görüntülenir [▲].



Harita ekranı kaydırıldığında, haritayı aracın mevcut konumuna döndürmek için ana menüden [▲] veya [↖] ögesine dokunun.

- Yeni bir araçta veya 12 volt akü terminalini söküp yeniden taktıktan sonra, araç konum işareti [▲] gerçek mevcut konumdan farklı bir konumda görüntülenebilir (araç konum işareti [▲] sapmıştır). Ancak, haritadaki araç konum işareti [▲] sapmış olsa bile, bir süre sürüşten sonra harita eşleştirme ve GPS bilgileri kullanılarak otomatik olarak mevcut konuma düzeltilecektir. (Bazı durumlarda, bu birkaç dakika sürebilir.) GPS bilgisi kullanılmazsa ve mevcut konum otomatik olarak düzeltilmezse, aracı güvenli bir yerde durdurun ve mevcut konumu düzeltin. (→S.76)
- Araç konum işaretinin [▲] şekli harita rengine bağlı olarak değişecektir.

## Harita ölçeğinin değiştirilmesi\*

\*:12,3-inç ekran/8-inç ekran (Bağlı navigasyon kullanırken)

Harita ekranı yakınlaştırılabilir/uzaklaştırılabilir.

Harita ekranında [ + ] veya [ - ] ögesine dokunun.



- Ölçek, ekrandaki büyütme veya küçültme işlemleri veya özel dokunma işlemleri ile de değiştirilebilir.
- Çift dokunmalı yakınlaştırma: Ekranı 2 kez hızlı şekilde dokunun
- Uzaklaştırmak için dokunun: Ekranı 2 parmağınızla dokunun
- Harita ölçeğini kademesiz olarak değiştirmek için [ + ]/[ - ] ögesini basılı tutun.

## Şehir haritası

Harita tam olarak yakınlaştırıldığında, bir şehir haritası görüntülenebilir.

Harita ölçeği gösterimi 50 m'deyken [ + ] öğesine dokunun.

Şehir haritasını iptal etmek için [ - ] öğesine dokunun veya ekranda parmağınızla büyütme yapın.

- Geçerli bölge harita verilerinde yoksa, şehir haritası görüntülenmez.
- Araç şehir haritasının bulunmadığı bir bölgeye götürülür veya harita kaydırılırsa, şehir haritası otomatik olarak iptal edilir.

## Haritanın yönünü değiştirme\*

\*:12,3-inç ekran/8-inç ekran (Bağlı navigasyon kullanırken)

Haritanın yönü sabitlenebilir ya da araç yönüne uyacak şekilde değiştirilebilir. Yönü istediğiniz gibi değiştirin.

[ ↑ ] öğesine ekranda her basıldığında, harita ekranının yönü kuzey yönü yukarı, gidiş yönü yukarı ve 3D ekran arasında geçecektir.

- Kuzey yukarı gösterimi [ ↑ N ]

Aracın hareket yönüne bakılmaksızın harita her zaman kuzey yönü yukarı ile görüntülenir.

- Yansıtımlı gösterge ekranı [ ↑ ]

Harita, aracın hareket yönü daima yukarı olacak şekilde görüntülenir.

- 3D harita [ ↑ ]

Bir 3D harita görüntüler. 3D harita seçildiğinde, aracın hareket yönü her zaman yukarı olacak şekilde harita görüntülenir.

- 3D haritanın gösterim açısı ayarlanabilir. (→S.70)
- Haritanın yönü yukarı doğru veya 3D harita olduğunda, harita geçerli konum ekranı (varış noktası ayar harita ekranı, tam güzergah harita ekranı vb.) dışındaki herhangi bir ekrana değiştirilirse, yön kuzeye doğru değişir. Ancak, geçerli konum ekranı görüntülendiğinde yukarı doğru veya 3D haritaya geri döner.

## Haritanın hareket ettirilmesi\*

\*:12,3-inç ekran/8-inç ekran (Bağlı navigasyon kullanırken)

Harita hareket ettirilebilir ve dokunulan bir nokta harita ekranının merkezi olarak ayarlanabilir.

1 Haritadaki bir noktaya dokununuz.

- Harita ekranının merkezi dokunulan noktaya taşınacaktır.

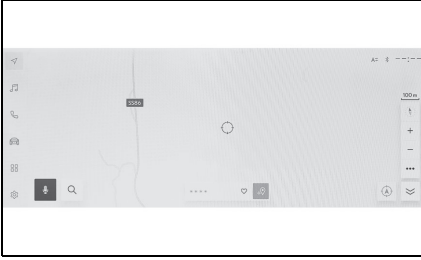

- Haritanın taşındığı konum veya POI varış noktası olarak ayarlanabilir veya favori olarak kaydedilebilir. Ayrıca, POI için bilgi varsa görüntülenebilir. (→S.128)
- Haritada bir noktaya kaydirdikten sonra [📍] ögesine dokunarak, nokta yeni bir varış noktası veya ara nokta olarak ayarlanabilir.
- [🏠] veya [📍] ögesine dokunarak aracın mevcut konumuna dönün.

- Harita, ekrana dokunup sürükleyerek veya hafifçe vurarak kaydırılabilir. (→S.19)

Her basışta müzik sistemini açar veya kapatır.

## Müzik sistemini AÇMA/KAPAMA ve ses seviyesi ayarı

Müzik kullanılmadığında kapatılabilir veya ses seviyesi uygun bir seviyeye ayarlanabilir.

Kontak <güç düğmesi> ACC veya ON konumuna getirildiğinde sistem kullanılabilir.



### UYARI

- Motor <hybrid sistem çalışırken> çalışmadığında müzik sistemini uzun süre kullanmayın. Bunu yapmak 12 volt akünün bitmesine neden olabilir.
- Müziği güvenli sürüşe engel olmayacak uygun bir ses seviyesinde dinleyin.

## Ses kontrol düğmeleri ile çalıştırma

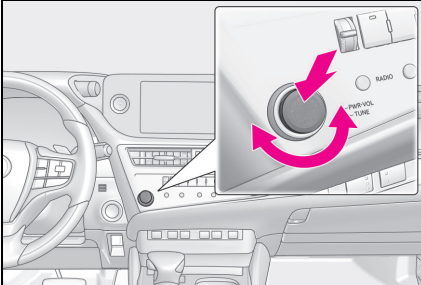

[PWR•VOL] düğmesi

Her basışta müzik sistemini açar veya kapatır.

Ses seviyesini ayarlamak için çevirin.

## Direksiyon düğmeleriyle kullanım

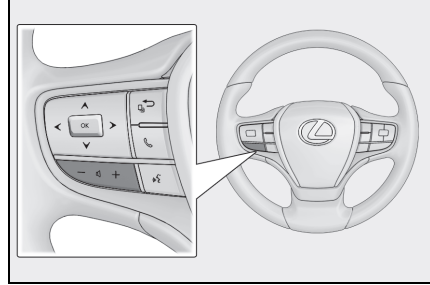

[+] düğmesi

Sesi artırır.

Kesintisiz ayarlamak için basılı tutun.

[-] düğmesi

Sesi kısar.

Kesintisiz ayarlamak için basılı tutun.

## Arka müzik sistemi kumandası ile çalıştırma \*

\*:Bazı modellerde

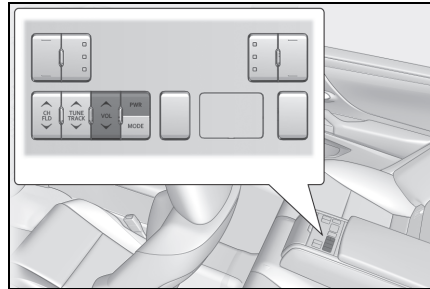

[PWR] düğmesi

Her basışta açar veya kapatır.

[VOL] düğmesi

Ses seviyesini ayarlar.

Kesintisiz ayarlamak için basılı tutun.

## Müzik kaynağının değiştirilmesi

**Kaynak radyo, USB vb. arasında değiştirilebilir.**

- 1 Ana menüden [🎵] öğesine dokunun.
- 2 [Sources] (Kaynaklar) öğesine dokunun.
- 3 Seçmek istediğiniz kaynağa dokunun.

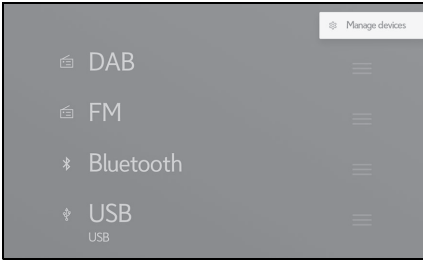

- Müzik dinlerken aracın içinde veya yakınında bir cep telefonu kullanılıyorsa, hoparlörlerden parazit gelebilir.
- Aşağıdaki işlevler Apple CarPlay bağlantı yöntemine bağlı olarak kullanılamaz.
  - iPod
  - USB müzik veya USB video
  - Bluetooth müzik sistemi
  - Miracast
  - Android Auto
- Aşağıdaki işlevler Android Auto'ya bağlı olarak kullanılamaz.
  - iPod
  - USB müzik veya USB video
  - Apple CarPlay

## Direksiyon düğmesiyle kaynağı değiştirme

Direksiyon düğmesi ile kaynağı değiştirmek mümkündür.

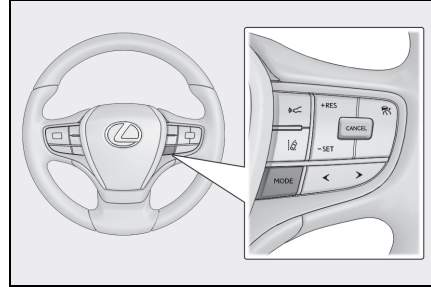

[MODE] düğmesi

Kaynaklar sırayla değişir.

Duraklatmak veya sessize almak için basılı tutun.

İptal etmek için tekrar basılı tutun.

Kaynak seçim ekranındaki düğme düzenini değiştirirseniz, değişim sırası da değişir.



## Ses kontrol düğmeleriyle kaynağın değiştirilmesi

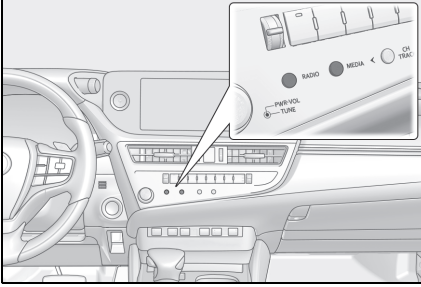

[RADIO] düğmesi

Radyoya geçiş yapar.

[MEDIA] düğmesi

Medya modlarını değiştirir.

- “RADIO” veya “MEDIA” düğmesine her basıldığında, ses kaynağı değişir.

## Arka müzik sistemi kumandası ile kaynağın değiştirilmesi.\*

\*:Bazı modellerde

Kaynak, arka müzik sistemi kumandası ile değiştirilebilir.

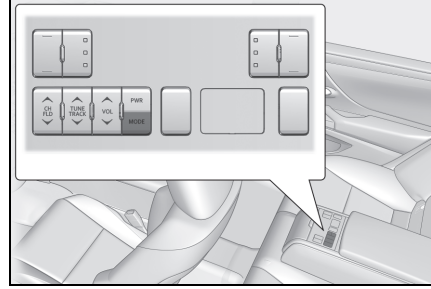

[MODE] düğmesi

Kaynak sırayla değiştirilir.

Kaynak seçim ekranındaki düğme düzenini değiştirirseniz, değişim sırası da değişir.

## Kaynak seçim ekranındaki düğme düzeninin değiştirilmesi

Liste düzeni, daha kolay kullanımını sağlamak için istenildiği gibi değiştirilebilir.

- 1 Ana menüden [🎵] öğesine dokununuz.
- 2 [Sources] (Kaynaklar) öğesine dokununuz.
- 3 Yeri değiştirilecek kaynağın sağ tarafındaki [☰] öğesini sürükleyerek liste düzenini değiştirin.

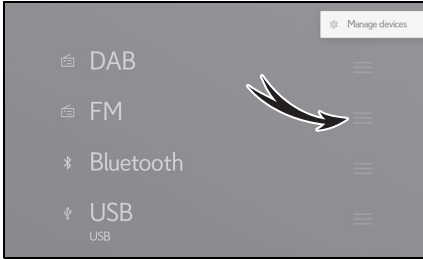

## Bir cihazın USB bağlantı noktası üzerinden bağlanması

Akıllı telefon veya taşınabilir oynatıcı gibi bir cihaz bağlayın.

- 1 Kapağı kaldırın.

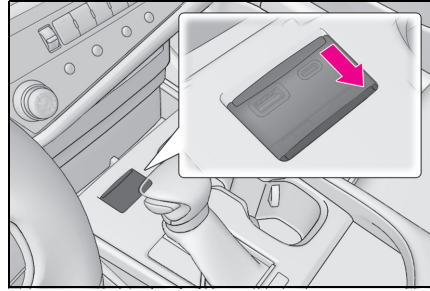

- 2 Cihazı bağlayın.



Bir USB flash sürücüyü bağlarken, doğrudan USB bağlantı noktasına bağlayın.

- Cihazınıza bağlı olarak görüntüleme mümkün olmayabilir.
- Birden çok cihazı bağlamak için bir USB hub kullanıldığında, tanınacak ilk cihaz dışındaki cihazlar kullanılamaz.
- USB kablosunun ve bağlanacak cihazın kullanım kılavuzuna bakın.
- Bağlı cihazla birlikte verilen pil gibi

bir güç kaynağı kullanın. Araca takılan aksesuar socketinin kullanılması parazite neden olabilir. (Aksesuar socketi bilgileri için ayrı verilen "KULLANICI EL KİTABI"na bakın.)

:USB flash sürücü ve iPod/iPhone  
USB hub desteği garanti edilemez.

**UYARI**

- Bağlanan cihazın üzerine bastırmayın veya gereksiz baskıya maruz bırakmayın. Cihaz veya bağlantı noktası hasar görebilir.
- Bağlantı noktasını yabancı maddelerden uzak tutun. Cihaz veya bağlantı noktası zarar görebilir.



## Sistemi sesli kontrol ile çalıştırma\*

\*:Bu işlev bazı bölgelerde kullanılmaz.

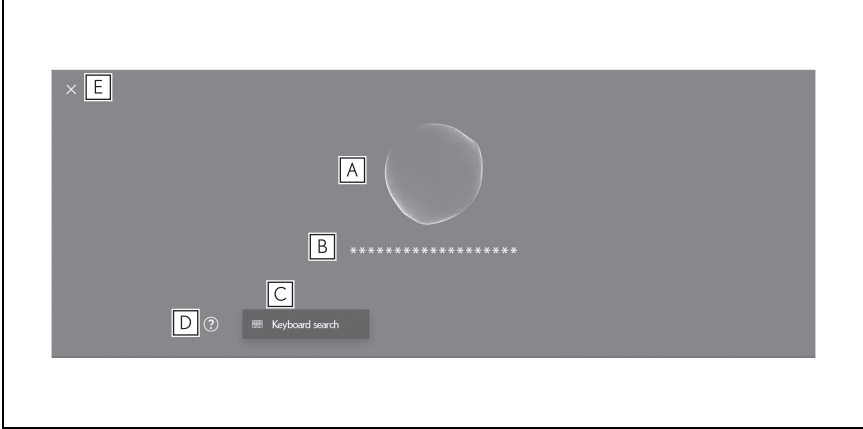
**Navigasyon, müzik ve eller serbest aramalar gibi çeşitli işlevler, sesli komut kullanılarak sesle çalıştırılabilir. Lexus Link Connected Service\* kullanılırken, buluttaki içerik kullanılarak da bilgiler aranabilir.**



**A** Ses tanıma durumunu görüntüler.

 /  : Konuşma bekleme

 : Dinleme

 : Ses tanımanın işlenmesi

**B** Sistemin yanıtını ve tanıma sonuçlarını metin olarak görüntüler.

**C** Klavye ekranını görüntüler.

Klavye kullanarak çeşitli bilgileri aramanızı sağlar. (→S.42)

**D** Liste olarak sesli komutların örneklerini görüntüler.

Sesli komutlarda sık kullanılan konuşma örneklerini özelliğe göre inceleyebilirsiniz.

**E** Sesli kontrol ekranını kapatır.

●Lexus Link Connected Service bağlantı durumu ekranda görüntülenebilir.

[No online service] (Çevrimiçi hizmet yok): Geçerli bir çevrimiçi hizmet sözleşmesi yok veya çevrimiçi hizmetlerin sunulmadığı bir dil seçilmiş.

[No internet connection] (İnternet bağlantısı yok): İnternete bağlı değil.

- Sürüş sırasında ses tanıma ekranı bir flama olarak gösterilecektir.
- Bazı durumlarda, POI'nin veya adresin aranabileceği ülke(lerin) adı ekranda görüntülenebilir.

\*:Bu işlev bazı bölgelerde kullanılmaz.

## Mikrofonlar

Mikrofonlar sırasıyla sürücü tarafına ve yolcu tarafına monte edilmiştir.

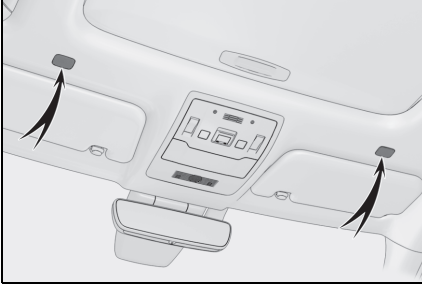

## Desteklenen diller

Bu işlev aşağıdaki diller ile uyumludur:

### ■ Avrupa

- Yerel ses tanıma desteği:  
İngilizce, Almanca, Fransızca, İspanyolca, İtalyanca, Rusça, Felemenkçe, Portekizce, Lehçe, Flamanca, İsveççe, Türkçe, Çekçe, Norveççe, Danca, Fince, Yunanca, Slovakça, Macarca
- Bulut ses tanıma desteği:  
İngilizce, Almanca, Fransızca, İspanyolca, İtalyanca, Rusça, Felemenkçe, Portekizce, Lehçe, Flamanca, İsveççe, Türkçe, Çekçe, Norveççe, Danca

### ■ Rusya

Yerel ses tanıma desteği:  
İngilizce, Almanca, Fransızca, İspanyolca, İtalyanca, Rusça, Felemenkçe, Portekizce, Lehçe, Flamanca, İsveççe, Türkçe, Çekçe, Norveççe, Danca, Fince, Yunanca, Slovakça, Macarca

**Sesli kontrolün başlatılması\***

\*:Bu işlev bazı bölgelerde kullanılmaz.

**Sesli kontrol aşağıdaki işlemlerden herhangi biri ile başlatılabilir:**

**Konuşma düğmesine basın**

- 1 Direksiyon üzerindeki  düğmesine (konuşma düğmesi) basın.

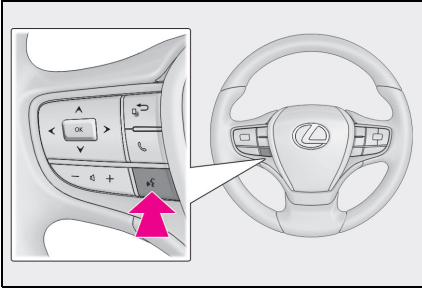
**Uyandırma sözcüğünü söyle**

- 1 “Hey Lexus” deyin.
  - Uyandırma sözcüğü ayarlar ekranında değiştirilebilir. (→S.60)
  - Uyandırma sözcüğü kullanılabilir ve hemen bir sesli komut verilebilir.

Örnek: “Hey Lexus”, “yakındaki kafeye git”

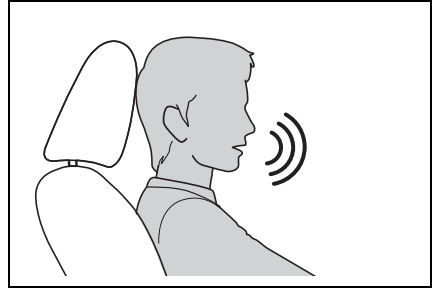

## Mikrofon düğmesine dokunun

- 1 Ekrandaki [  ] öğesine dokununuz.





- Sesli kontroller, uyandırma sözcüğü ile sesli kontrol sistemini etkinleştirerek sürücü veya yolcu koltuğundan yapılabilir. Bu durumda, sistemin etkinleştirildiği koltuk dışındaki koltuklardan gelen sesli komutlar tanınmaz.
- Bazı özellikler yolcu koltuğundan sesli kontrol ile kullanılamaz.
- Direksiyondaki [  ] düğmesi veya mikrofon düğmesi ile sesli komut başlatıldığında, yalnızca sürücü koltuğundan sesli komutlar gerçekleştirilebilir.
- Sesli kontrol sistemi, anlaşılır şekilde söylenmediği takdirde komutları tanımayabilir. Kullanırken aşağıdaki noktalara dikkat edin:
  - Anlaşılır şekilde konuşun.
  - Gürültü (rüzgar gürültüsü veya dış gürültü) nedeniyle komutlar düzgün tanınmayabileceği için pencereyi kapatın.
  - Klima yüksek gürültülü üflerse komutlar düzgün tanınmayabilir, bu nedenle fan hızını azaltın.
  - Bir komut verilirken yüksek sesle müzik çalıyor bu komut tanınmayabilir, bu nedenle müzik sesini azaltın.
  - Aynı anda birkaç kişi konuşursa

komutlar tanınmayabilir.

- Sesli komut söyleyerek sesli uyarıyı kesebilirsiniz.
- Sesli kontrol ekranında sesli uyarıyı açabilir veya kapatabilirsiniz. (→S.60)
- Medya ayarı ekranında sistemin ses seviyesini ayarlayabilirsiniz. (→S.77)

## Sesli kontrolün durdurulması

Sesli kontrol aşağıdaki işlemlerden herhangi biri ile bitirilebilir:

- "İptal" deyin
- Ses tanıma ekranında [  ] öğesine dokununuz.
- Direksiyon üzerindeki [  ] düğmesini basılı tutun.



## Sesli komut verilmesi\*

\*:Bu işlev bazı bölgelerde kullanılmaz.

**Sesli kontrol ekranı görüntülediğinde bir sesli komut söyleyin. Sistem doğal konuşmayı tanır.**

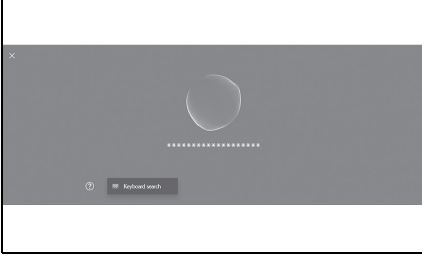

- Aksanlı veya standart dışı bir ifadeyle söylenirse komutlar tanınmayabilir.
- Sesli kontrol sistemi yer adlarını ve tesisleri ararken takma adları veya kısaltmaları tanımıyorsa, resmi adını söyleyin.
- Yapmak istediklerinizi ekleyerek konuşmak, sesli kontrol sisteminin komutunuzu tanımmasını kolaylaştırır. Örneğin, bir varış noktasını adına göre ararken, yalnızca adı söylemeyin. Bunun yerine, "Yakındaki kafeye git" gibi bir ad ve fiil içeren bir ifade söyleyin.

## Özellikler listesi

Bu, sözlü olarak kullanılabilen ana özelliklerin ve örnek sesli komutların bir listesidir.

Mevcut özellikler araca ve araçta bulunan sisteme bağlı olarak farklılık gösterir.

### ■ Genel komutlar

Eylem	Örnek sesli komut
En baştan başlayın	"Baştan başla"
Sesli kontrolü durdur	"İptal"
Sesli komutlar için ipuçlarını aç	"Yardım"
Bir önceki ekrana dönüş	"Geri git"
Liste numarası seçin	"Bir numara"
Liste sayfasını değiştirin	"Sonraki sayfa" "Önceki sayfa"

### ■ Varış noktası arama

Varış noktası, tesisin adından, türünden ve adresinden ayarlanabilir.

Eylem	Örnek sesli komut
Bir tesisi ara	"<POI kategorisi/POI adı>" bul "Yakındaki kafeye git"
Bir adres arayın	"<adres> için yol tarifini al"
Evinize dönün	"Beni eve götür"

\*:Bazı modellerde

## ■ Navigasyonun kullanımı

Harita kullanılabilir ve varış noktası silinebilir.

Eylem	Örnek sesli komut
Harita türünü değiştirin	"Haritayı 3D olarak değiştir"
Harita ölçeğinin değiştirilmesi	"Yakınlaştır" "Uzaklaştır"
Harita ekranını görüntüleyin	"Haritada göster"
Güzergah bilgilerini kontrol edin	"ETA'm nedir?"
Varış noktasını silin	"Varış noktasını sil"
Varış noktası geçmişini görüntüleyin	"Son Varış Noktalarını Göster"

\*:Bazı modellerde

## ■ Müzik kullanımı

Radyo, USB bellek, Bluetooth müzik gibi ses işlemleri yapılabilir.

Medyaya kayıtlı sanatçı adları, albüm adları, şarkı adları belirtilebilir.

Radyo istasyonu adları da belirtilebilir.

Eylem	Örnek sesli komut
Ses seviyesini ayarlayın	"Sesi aç" "Sesi kıs"
Sesi kapatın	"Sesi kapat"
Sonraki/önceki şarkıyı çalın	"Sonraki Şarkı" "Önceki Şarkı"

Eylem	Örnek sesli komut
Çalınacak bir şarkıyı belirleyin	"Çal <Sanatçı>" "Çal <Albüm>" "Çal <Şarkı>"
Radyo istasyonu seçin	"Ayarla <fm frekansı>" "Ayarla <fm istasyonu adı>"
Müzik kaynağını değiştirin	"Değiştir <ses kaynağı>"

\*1:Bu işlev bazı bölgelerde kullanılmaz.

\*2:USB üzerinden bağlı bir cihazdaki müzikleri çalabilirsiniz.

## ■ Eller serbest telefon kullanımı

Araca bağlı bir Bluetooth cep telefonu ile telefon aramaları yapılabilir.

Kişilere kayıtlı olan ad ve telefon türü belirtilebilir ve buradan telefon numarası aranabilir.

Eylem	Örnek sesli komut
Telefon rehberindeki bir kişiyi arayın	"Ara <kişiler>"
Bir telefon numarasını arayın	"Ara <telefon numarası>"
Arama geçmişini görüntüleyin	"Son aramaları göster"
Mesaj gönderme	"Mesaj gönder <kişi adı>"

Eylem	Örnek sesli komut
Mesajları sesli okuma	"Mesajı oku"
Bluetooth bağlantı ekranını görüntüleyin	"Bluetooth Ayarlarını Göster"

\*1:Çalıştırma yalnızca sürücü koltuğundan mümkündür.

\*2:Yeni mesaj işlevi yalnızca SMS için kullanılabilir. Mesaja cevap işlevi SMS ve MMS için mevcuttur.

### ■ Bilgi arama hizmeti

Çevrimiçi hizmeti kullanarak bilgi arama yapılabilir.

Eylem	Örnek sesli komut
Hava durumu bilgilerini kontrol edin	"Bana bugün hava durumunu söyle"

:Bazı modellerde

:Lexus Link Connected Service sözleşmesi gereklidir.

### ■ Klima kontrolü

Klima sıcaklığı ve fan hızı kullanılabilir.

Eylem	Örnek sesli komut
Klimayı açın veya kapatın	"Klimayı aç" "Klimayı kapat"
Klima sıcaklığını ayarlayın	"Sıcaklığı artır" "Sıcaklığı düşür" "Sıcaklığı 25 dereceye ayarla"
Klima fan hızını ayarlayın	"Fan hızını artır" "Fan hızını düşür" "Fan hızını 3'e ayarla"

### ■ Araç cihaz kontrolü

Camların açılıp kapatılması gibi araç işlevleri çalıştırılabilir.

Eylem	Örnek sesli komut
Camları açın veya kapatın	"Tüm camları aç" "Tüm camları kapat" "Sürücü tarafındaki camı aç"
Açılır tavanı açın veya kapatın	"Açılır tavanı aç" "Açılır tavanı kapat"
Ön cam sileceğini açın	"Ön sileceği aç"
Koltuk konumu hafızasını kaydedin veya çağırın	"Koltuk konumu 1'e ayarla" "Koltuk konumu 1'i kaydet"

\*1:Bazı modellerde

\*2:Lexus Link Connected Service sözleşmesi gereklidir.

\*3:Yolcu koltuğundan verilen sesli komutlar tanınmaz.

## ■ Araç bilgileri

Yakıt tüketimi ve sürüş menzili gibi bilgiler kontrol edilebilir.

Eylem	Örnek sesli komut
Yakıt ekonomisini kontrol edin	"Yakıt tüketimim nedir?"
Sürüş menzilini kontrol edin	"Sürüş menzilim nedir?"
Ortalama hızı kontrol edin	"Ortalama hızım nedir?"

## ■ Görüntülenen bildirimlere sözlü yanıt

Gelen telefon aramalarına ve alınan mesajlara sözlü yanıtlar yapılabilir.

Sözlü yanıtlarla ilgili ayarlar ses ayarları ekranında değiştirilebilir. (→S.60)

## Klavyeyi kullanarak bilgi arama\*

\*:Bu işlev bazı bölgelerde kullanılmaz.

## Klavye kullanılarak çeşitli bilgiler aranabilir.

1  ögesine dokununuz.

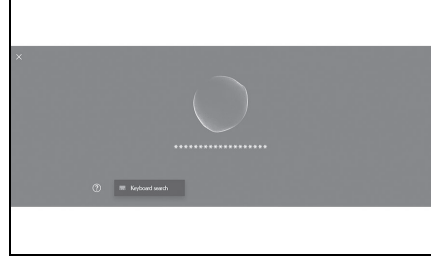

Arama geçmişi varsa, geçmiş ekranı görünecek ve geçmiş arasından seçim yapmanızı sağlayacaktır.

2 Aramak istediğiniz kategoriye seçin.

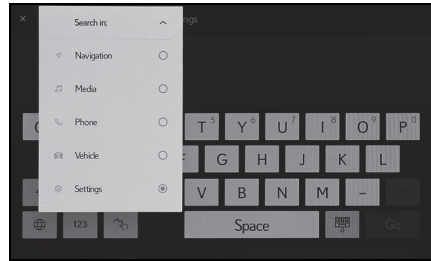

[Navigation] (Navigasyon): Bir adres, tesis adı, telefon numarası, bölge, yol adı, kavşak, vb. girin.

[Media] (Medya): Bir albüm, sanatçı, şarkı adı, çalma listesi, tür, radyo istasyonu vb. girin.

[Phone] (Telefon): Telefon rehberinde kayıtlı bir ad, telefon numarası veya başka bir şey girin.

[Vehicle] (Araç): Yakıt tüketimini veya görüntülemek istediğiniz diğer araç bilgilerini girin.

[Settings] (Ayarlar): Ses ve telefon gibi yapılandırmak istediğiniz ayarı girin.

- 3 Arama anahtar sözcüğünü girin ve [Go] (Git)'e dokunun.

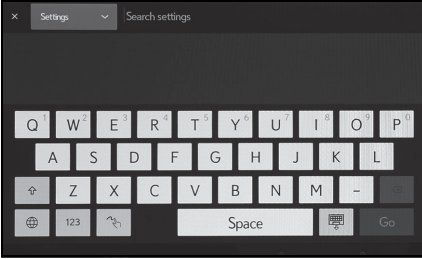

- 4 Arama sonuçlarının listesi görüntülendiğinde, istediğiniz öğeye dokunun.

- Araç hareket ederken ekranın kullanımı kısıtlanır.
- Apple CarPlay/Android Auto'ya bağlıken arama kullanılamaz.



**2-1. Multimedya sistemi ilk kurulumu**

Bir sürücünün kaydedilmesi ..... 46

**2-2. Çeşitli ayarlar**

Çeşitli ayarların değiştirilmesi ..... 50

**2-3. Sürücü ayarları**

Bir sürücüyü değiştirme ve kaydetme ..... 52

Sürücünün nasıl tanımlanacağını ayarlama ..... 54

**2-4. Genel ayarlar**

Genel multimedya sistem ayarlarını değiştirme ..... 56

**2-5. Ekran ayarları**

Ekran görüntüsü ayarlarının değiştirilmesi ..... 58

**2-6. Sesli kontrol ayarları**

Sesli kontrol ayarlarını değiştirme ..... 60

**2-7. Araç ayarları**

Bayi bilgilerinin ayarlanması ..... 61

Güvenlik ayarlarının değiştirilmesi ..... 62

Yazılım bilgilerinin güncellenmesi ve kontrolü ..... 65

**2-8. Navigasyon Ayarları**

Navigasyon sistemi ayarları ..... 68

Harita görüntüleme ayarlarının değiştirilmesi ..... 68

Güzergah ayarları ..... 70

Yönlendirme ayarları ..... 73

Trafik ayarları ..... 74

Diğer ayarlar ..... 75

**2-9. Ses ve medya ayarları**

Ses ve medya ayarlarının değiştirilmesi ..... 77

Ekran modunu değiştirme ..... 81

Görüntü kalitesinin ayarlanması ..... 82

Her kaynağın sesinin ayarlanması ..... 83

**2-10. Wi-Fi® Ayarları**

Wi-Fi® ayarlarının değiştirilmesi ..... 84

**2-11. Bluetooth® ayarları**

Bluetooth® cihazlarının (Type A) ayarlanması ... 86

Bluetooth® cihazlarının (Type B) ayarlanması ... 88

## Bir sürücünün kaydedilmesi

**Multimedya sisteminin ilk kurulumu olarak ana kullanıcı için bir sürücü kaydedin.**

**Bir sürücü kaydederek, multimedya ayarlarını her sürücü için ayarlarım olarak kaydedebilirsiniz.**

**Arkadaşlarınız ve aileniz gibi birden fazla sürücünün aracı kullanması durumunda diğer sürücülerin ayarlarını değiştirmek zorunda kalmadan aracı kullanabilirsiniz.**

**Ayarlarımı kullanmak istemiyorsanız aracı misafir modunda kullanabilirsiniz.**

**Bu işlev bazı bölgelerde kullanılmaz.**

## Ayarlarım

Her sürücü için multimedya ayarları kaydedilebilir ve ilgili sürücü aracı sürerken bunları yükleyebilir.

- En fazla 3 adet ayarlarım kaydedilebilir.
- Aşağıdaki ayar bilgileri ayarlarımaya kaydedilebilir:
  - Bazı multimedya ayarları: Ses seviyesi, navigasyon, müzik (Bu ayarlar buluta kaydedilir.)
- Bazı multimedya ayarları, değiştirildiğinde otomatik olarak geçerli ayarlarımaya kaydedilir.
- Arama geçmişi, bireysel ayarlar ve diğer özel bilgiler, ayarlarım ayarlanarak korunabilir.
- Sürücüyü tanımlamak için bir

akıllı telefonun kaydedilmesiyle my settings (ayarlarım) otomatik olarak yüklenir. (→S.54)

\*: Bu işlev bazı bölgelerde kullanılmaz.

## ■ Bir Lexus hesabına bağlanması\*

- Ayarlarımı kullanmak için aracınıza bağlı bir Lexus hesabı gereklidir.
- Lexus hesabınız Lexus uygulamasına bağlıysa, geçerli bir Lexus Link Connected Service sözleşmesi olan ve benzer multimedya sistemi modeliyle donatılmış herhangi bir aracı kullanırken my settings (ayarlarım) buluttan indirilebilir.
- Kayıtlı ayarlarım, Lexus uygulamasında incelenebilir ve değiştirilebilir.
- Araç sahibi olarak kayıtlı sürücü, araçta kayıtlı tüm sürücülerini silebilir. Araç sahibi olmayan sürücüler, araç sahibinin ayarlarını silemezler.
- Aynı ayarlarım başka bir araçta aynı anda kullanılamaz.
- Bazı multimedya ayarlarının değiştirilmesi bulutta kaydedilen ayarlarımı otomatik olarak günceller ve profilin güncellendiğini sürücüye bildiren bir ekran görüntülenir.
- Bazı multimedya ayarları buluta kaydedilir, bu nedenle araçta bir sürücü silinse bile ayarlar buluttan silinmez.



\*: Bu işlev bazı bölgelerde kullanılmaz.

## Bir sürücünün ilk kez kaydedilmesi (Lexus Link Connected Service'in sunulduğu bölgeler)

Ayarlarımı kullanmak için aktif bir Lexus hesabı gereklidir.

1 Kontak <güç düğmesi> ACC veya ON konumuna getirildiğinde, dil seçme ekranı görüldüğünde istediğiniz dile dokununuz.

Sürücüyü kaydederken görüntüleme dilini seçin. Sürücü kaydını tamamladıktan sonra, sistem dili varsayılan dile geri döner.

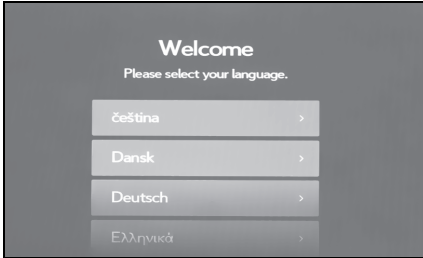

2 Bir sürücüyü kaydetmek amacıyla akıllı telefondaki Lexus uygulamasını kullanmak için [Link] (Bağla)'ya dokununuz.

- Lexus uygulamasını yüklemiyorsanız, [Get the App] (Uygulamayı Al) ögesine dokununuz ve ekrandaki QR kodunu kullanarak uygulamayı indiriniz.
- Bir sürücüyü kaydetmek istemiyorsanız, [Don't link now] (Şimdi bağlama)'ya dokununuz.

[Do not show setup again] (Kurulumu tekrar gösterme)'ye dokunursanız, sürücü kayıt ekranı artık görüntülenmez. Gizlilik politikası ve kullanım şartları ekranda gösterilir. [I Agree] (Kabul Ediyorum) ögesine dokununuz.

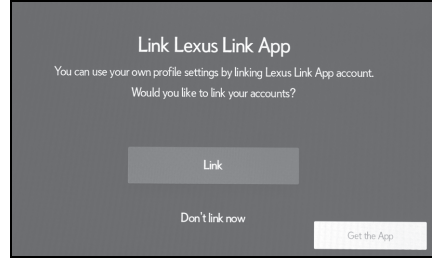

3 Lexus uygulamasını bir akıllı telefonda açın, ekrandaki talimatları izleyin ve QR kodunu tarayın veya bir sürücüyü kaydetmek için doğrulama kodunu giriniz.

4 [I Agree] (Kabul Ediyorum) ögesine dokununuz.

Kayıt tamamlandığında bir mesaj görüntülenir ve ayarlarım kaydedilir.

5 Ayarlarımı kaydettikten sonra, sürücüyü tanımlamak için bir cihaz kaydediniz. Kurulum devam etmek için [Continue] (Devam)'a dokununuz.

Bir cihazı daha sonra da kaydedebilirsiniz.

6 Sürücü kurulum ekranına bir cihazı kaydediniz. Sürücüyü tanımlamak için bir cihazın kaydedilmesiyle ayarlarım otomatik olarak yüklenir.

● Ayarlarımı bir akıllı telefon kaydedebilirsiniz.

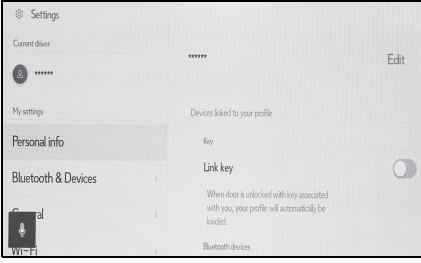

- Ayarlarımda kayıtlı olmasa bile, sürücü ayarları ekranından kayıt işlemine devam edilebilir.

### Bir sürücünün ilk kez kaydedilmesi (Lexus Link Connected Service'in sağlanmadığı bölgeler)

- 1 Kontak <güç düğmesi> ACC veya ON modunda açıldıktan sonra dil seçim ekranı görüntülenir. İstenen dile dokununuz.

Sürücüyü kaydederken görüntüleme dilini seçin. Sürücü kaydını tamamladıktan sonra, sistem dili varsayılan dile geri döner.

Bu ekran bazı bölgelerde görüntülenmeyebilir.

- 2 Bir sürücüyü kaydetmek için [Create] (Oluştur)'a dokununuz

Bir sürücüyü kaydetmek istemiyorsanız, [Don't create now] (Şimdi oluşturma)'ya dokununuz. [Do not show setup again] (Kurulumu tekrar gösterme)'ye dokunursanız, sürücü kayıt ekranı artık görüntülenmez.

- 3 Bir sürücü adı giriniz.

### 4 İstenilen PIN kodunu giriniz.

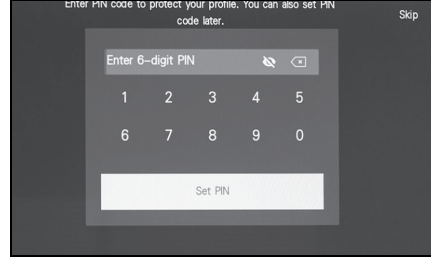

- PIN kodları, sürücü gizliliğini korumak için belirlenir.
  - PIN kodu ayarlamadan profil kaydetmek için [Skip] (Atla)'ya dokununuz.
- 5 Sürücüyü kaydetmek için PIN kodunu tekrar giriniz.

Kayıt tamamlandığında bir mesaj görünür ve ayarlarım kaydedilir.

- 6 Sürücünüzü kaydettikten sonra, sürücüyü tanımlamak için bir cihaz kaydediniz. Kurulumu devam etmek için [Continue] (Devam)'a dokununuz.

Bir cihazı daha sonra da kaydedebilirsiniz.

- 7 Cihazlar, sürücü listesi ekranından kaydedilir. Ayarlarım, sürücüyü tanımlamak için bir akıllı telefon kaydederek otomatik olarak yüklenebilir. (→S.54)

## Ayarlarımın otomatik olarak yüklenmesi

Sürücüyü tanımlamak için araca bir akıllı telefon almak, ayarlarımın otomatik olarak yüklenmesini sağlar.

- Araç, kontak <güç düğmesi> ACC veya ON'a çevrildiğinde ayarlarımın kayıtlı cihazı algılar. Kayıtlı bir cihaz algılandığında, cihazın atandığı ayarlarım otomatik olarak yüklenir.
- Ayarlarımın kayıtlı cihaz algılanmazsa, araç misafir sürücü modunda kullanılır.
- [Settings] (Ayarlar)'a dokunmak, ayarlarımı değiştirmenizi sağlayan sürücü listesi ekranını görüntüler. (→S.52)
- Sürücüyü tanımlamak için cihaz olarak bir akıllı telefon kullanabilirsiniz. (→S.54)

## Ayarlarımın değiştirilmesi

Araçta kayıtlı ayarlarım listesinden kullanmak istediğiniz ayarlarımı seçebilirsiniz.

- 1 Ana menüden [⚙️] ögesine dokunun.
- 2 “Kayıtlı profiller”den değiştirmek istediğiniz sürücü adını seçin.

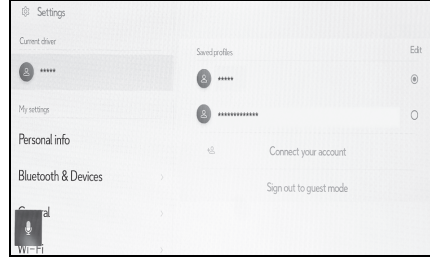



- 3 PIN kodunu veya parolayı girin.
- Lexus hesabı oluşturulduğunda Lexus uygulamasında belirlenen parolayı girin.
  - Ayarlarımı oluştururken ayarladığınız PIN kodunu girin.
  - Ayarlarım değiştikten sonra ekranda bir mesaj görüntülenir.
- 
- Multimedya sistemi, farklı bir ayarlarımın ayarlanmış cihaz algılsa, bir açılır pencere görüntülenir. [✓] ögesine dokunmak, ayarlarımın değiştirilmesini sağlar.

## Çeşitli ayarların değiştirilmesi

### Multimedya sistemi ile ilgili çeşitli ayarlar değiştirilebilir.

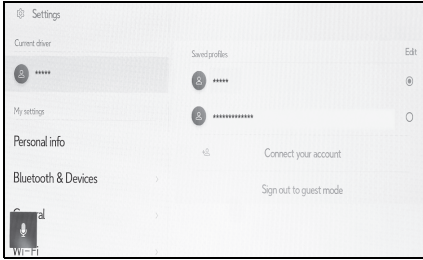
- 1 Ana menüden [  ] ögesine dokunun.
- 2 İstenilen öğeyi seçin.



Ayar	Açıklama
"Current driver" (Mevcut sürücü)	
[  ] (Sürücü adı veya araç adı)	Geçerli sürücü adını görüntüler. Ayarlarım arasında geçiş yapmak veya ayarlarımı kaydetmek için dokununuz. (→S.52)
[  ] [Guest] (Misafir)	
"My settings" (Ayarlarım)	
[Personal info] (Kişisel bilgiler)	Sürücüyü tanımlamak için bir cihazı kaydedin. (→S.54)
[Bluetooth ve Cihazlar]	Bir Bluetooth® cihazını kaydedin veya düzenleyin. (→S.86)
[General] (Genel)	Saat ayarlarını, görüntüleme dilini ve diğer genel multimedya ayarlarını değiştirin. (→S.56)

Ayar	Açıklama
[Wi-Fi]	Wi-Fi® ayarlarını ve diğer gelişmiş ayarları yapın. (→S.84)
[Display] (Görüntü)	Ekran kontrastı ve parlaklık vb. ayarlayın. (→S.58)
[Sound & Media] (Ses ve Medya)	Sistem ses seviyesini ve ses kaynağı ayarlarını değiştirin. (→S.77)
[Navigation] (Navigasyon)	Harita görüntüleme ve güzergah yönlendirmeyle ilgili ayarları değiştirin. (→S.68)
[Voice & Search] (Ses ve Arama)	Ses tanıma özelliğiyle ilgili ayarları değiştirin. (→S.60)
"Vehicle" (Araç)	
[Vehicle customize] (Araç kişiselleştirme)	Araç cihazlarıyla ilgili ayarları değiştirin.*1
[Dealer info] (Bayi bilgisi)*2	Bayi bilgilerini kaydedin ve silin. (→S.61)
[Info & Security] (Bilgi ve Güvenlik)	Güvenlik ve gizlilikle ilgili ayarları değiştirin. (→S.62)
[Software update] (Yazılım güncellemesi)	Yazılım bilgilerini kontrol edin ve güncelleyin. (→S.65)

\*1: Ayrı verilen "KULLANICI EL KİTABI"na bakın.

\*2: Bu işlev bazı bölgelerde kullanılmaz.

- 
- Gvenlik amacıyla, ara hareket ederken kullanılamayan iřlevler vardır.

## Bir sürücüyü değiştirme ve kaydetme\*

\*: Bu işlev bazı bölgelerde kullanılmaz.

**Sürücü kaydedilebilir veya değiştirilebilir. Bir sürücü kaydederek, multimedya ayarları her sürücü için benim ayarlarım olarak kaydedilebilir.**

- 1 Ana menüden [⚙️] öğesine dokunun.
- 2 Alt menüde [👤]<Sürücü adı veya araç adı> veya [👤] [Guest] (Misafir)'e dokunun.
- 3 İstenilen öğeyi seçin.

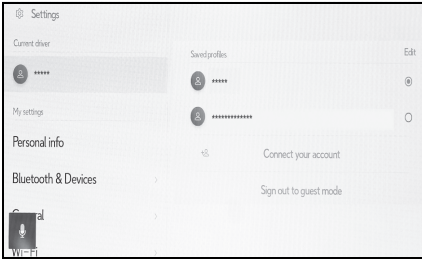

Ayar	Açıklama
"Saved profiles" (Kaydedilen profiller)	Araçta kayıtlı sürücüler bir listede görüntülenir. Ayarlarım, istenen profil adına dokunarak kullanım için değiştirilebilir. [Edit] (Düzenle)'ye dokunmak kayıtlı bir sürücüyü silmenizi sağlar.

Ayar	Açıklama
[+👤] [Connect your account]/[Create profile] (Hesabınızı bağlayın)/(Profil oluşturun)	Yeni bir sürücü kaydedin. Buluta kaydedilen bazı multimedya ayarları yüklenir.*
[Sign out to guest mode] (Misafir moduna geç) / [Sign out] (Çıkış yap)	Misafir sürücüye geçin. Misafir sürücü kullanıldığında, kişisel ayarlar ayarlanabilir ve başka bir ayarlarım profiline kaydedilmez. Aracınızı başka bir kişiye teslim ederken, [Sign out to guest mode] (Misafir moduna geç)/[Sign out] (Çıkış yap)'a dokunmak, bağlı cihazın kişisel bilgilerini gizler. Bu seçenek, arama geçmişi veya kişisel ayarlar gibi özel bilgileri korumak için kullanılabilir. Arama geçmişi ve kişisel ayarlar dışındaki ayarlarım değerleri misafirin kendi ayarına taşınacaktır.

\*: Bu işlev bazı bölgelerde kullanılmaz.

● Güvenlik amacıyla, araç hareket ederken bu ayarlar çalıştırılmaz.

### Yeni bir sürücü oluşturma (Lexus Link Connected Service'in sağlandığı bölgeler)

- 1 Ana menüden [⚙️] ögesine dokununuz.
- 2 Alt menüde [👤](Sürücü adı veya araç adı) veya [👤] [Guest] (Misafir)'e dokununuz.
- 3 Bir sürücüyü kaydetmek amacıyla akıllı telefondaki Lexus uygulamasını kullanmak için [Connect your account] (Hesabınızı bağlayın)'a dokununuz.
- 4 [Link] (Bağla)'ya dokununuz.
  - Lexus uygulamasını yüklemiyorsanız, [Get the App] (Uygulamayı Al) ögesine dokununuz ve ekrandaki QR kodunu kullanarak uygulamayı indiriniz.
  - Bir sürücüyü kaydetmek istemiyorsanız, [Don't link now] (Şimdi bağlama)'ya dokununuz.
- 5 Lexus uygulamasını bir akıllı telefonda açınız, ekrandaki talimatları izleyiniz ve QR kodunu tarayınız veya bir sürücüyü kaydetmek için doğrulama kodunu giriniz.
- 6 [I Agree] (Kabul Ediyorum) ögesine dokununuz.  
Kayıt tamamlandığında bir mesaj görüntülenir ve ayarlarım kaydedilir.
- 7 Sürücünüzü kaydettikten sonra, sürücüyü tanımlamak için bir cihaz kaydediniz. Kurulumu devam etmek için [Continue] (Devam)'a dokununuz.

Bir cihazı daha sonra da kaydedebilirsiniz.

- 8 Sürücü kurulum ekranına bir cihazı kaydediniz. Sürücüyü tanımlamak için bir akıllı telefonun kaydedilmesiyle ayarlarım otomatik olarak yüklenir.

## Yeni bir sürücü oluşturma (Lexus Link Connected Service'in sağlanmadığı bölgeler)

- 1 Ana menüde [⚙️] öğesine dokunun.
- 2 Alt menüde [👤](Sürücü adı veya araç adı) veya [👤] [Guest] (Misafir)'e dokunun.
- 3 [+👤] [Create profile] (Profil oluştur)'a dokunun
- 4 Sürücü adını girin.
- 5 İstenilen PIN kodunu girin.
- Ayarlarımın gizliliğini korumak için bir PIN kodu belirleyin.
- PIN kodu ayarlamadan bir sürücüyü kaydetmek için [Skip] (Atla)'ya dokunun.
- 6 Sürücüyü kaydetmek için PIN kodunuzu yeniden girin.

Kayıt tamamlandığında bir mesaj görüntülenir ve ayarlarım kaydedilir.

- 7 Ayarlarımı kaydettikten sonra, sürücüyü tanımlamak için bir cihaz kaydedin. Kurulumla devam etmek için [Continue] (Devam)'a dokunun.

Bir cihazı daha sonra da kaydedebilirsiniz.

- 8 Sürücü kurulum ekranına bir cihazı kaydedin. Sürücüyü tanımlamak için bir akıllı telefonun kaydedilmesiyle ayarlarım otomatik olarak yüklenir.

## Sürücünün nasıl tanımlanacağını ayarlama

**Bir sürücüyü tanımlamak için bir cihaz ayarlayın. Kontak <güç düğmesi> ACC veya ON'a çevrildiğinde ve kayıtlı bir akıllı telefon algılandığında, cihazın atandığı ayarlarım otomatik olarak yüklenir.**

- 1 Ana menüden [⚙️] öğesine dokunun.
- 2 Alt menüde [Personal info] (Kişisel bilgiler)'e dokunun.
- 3 İstenilen öğeyi seçin.

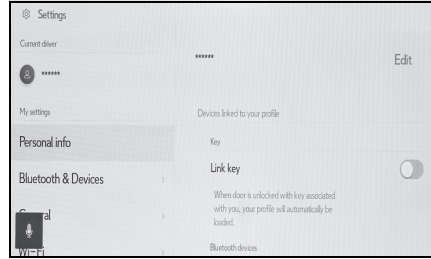

- Lexus Link Connected Service'in sağlandığı bölgeler

Ayar	Açıklama
Profil adı	Sürücünün adı görüntülenir. Sürücü adını değiştirmek için [Edit] (Düzenle)'ye dokunun.
"Devices linked to your profile" (Profilinize bağlı cihazlar)	



Ayar	Açıklama
“Bluetooth cihazları”	Sürücü tanımlaması bir akıllı telefon veya başka bir Bluetooth® cihazı kullanılarak yapılır ve ilgili profil yüklenir. Kaydolmak için [Link devices] (Cihazları bağla)'ya dokunun. (→S.103)
[Reset settings] (Ayarları sıfırla)	Seçilen ayarlarımın bazı multimedya ayarları silinir.
[Delete driver] (Sürücüyü sil)	Seçili ayarlarım için kaydı siler. Araç sahibine kayıtlı olan ayarlarım silinirse araca kayıtlı tüm ayarlarım silinir.

► Lexus Link Connected Service'in sağlanmadığı bölgeler

Ayar	Açıklama
Profil adı	Sürücünün adı görüntülenir. Sürücü adını değiştirmek için [Edit] (Düzenle)'ye dokunun.
“Devices linked to your profile” (Profilinize bağlı cihazlar)	

Ayar	Açıklama
“PIN”	PIN kodunu kullanarak sürücüyü tanımlar ve ayarlarımı yükler. Kaydetmek için [Set new PIN] (Yeni PIN ayarla)'ya dokunun.
“Bluetooth cihazları”	Sürücü tanımlaması bir akıllı telefon veya başka bir Bluetooth® cihazı kullanılarak yapılır ve ilgili my settings (ayarlarım) yüklenir. Kaydolmak için [Link devices] (Cihazları bağla)'ya dokunun. (→S.103)
[Reset settings] (Ayarları sıfırla)	Seçilen ayarlarımın bazı multimedya ayarları silinir.
[Delete driver] (Sürücüyü sil)	Seçili ayarlarım için kaydı siler.

## Genel multimedya sistem ayarlarını deęiřtirme

### Zaman ayarları, görüntüleme dili ve dięer genel multimedya sistem ayarları deęiřtirilebilir.

- 1 Ana menüden [⚙️] öęesine dokunun.
- 2 Alt menüde [General] (Genel)'e dokunun.
- 3 İstenilen öęeyi seçin.

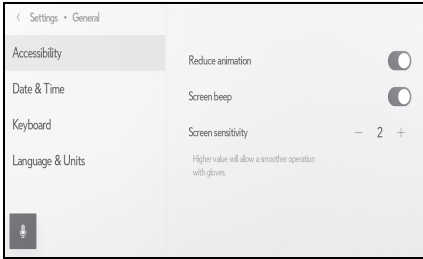

#### ● [Accessibility] (Eriřilebilirlik)

Ayar	Açıklama
[Reduce animation] (Animasyonu küçült)	Ekran deęiřtirirken görüntülenen animasyonları küçültün.
[Screen beep] (Ekran bip sesi)	Ekrana dokunduęunuzda veya kapattıęınızda çıkan sesi açın veya kapatın.
[Screen sensitivity] (Ekran hassasiyeti)	Ekran dokunma hassasiyetini ayarlayın.

#### ● [Date & Time] (Tarih ve Saat)

Ayar	Açıklama
[Set automatically] (Otomatik ayarla)*	Saati otomatik olarak ayarlamak için GPS bilgilerini ve harita verilerini kullanın. Bu ayarı kapatmak, saat ve saat dilimini manuel ayarlamaya olanak sağlar.
"Time" (Zaman)	
[Time zone] (Saat dilimi)	[Set automatically] (Otm. ayarla) kapatıldıęında, saat dilimini ayarlayabilirsiniz.
[Daylight savings] (Yaz saati uygulaması)	[Set automatically] (Otm. ayarla) kapalıyken, yaz saati uygulaması [Auto] (Otomatik)*, [On] (Açık) veya [Off] (Kapalı) olarak ayarlanabilir.
[Set time automatically] (Zamanı otomatik ayarla)	[Set automatically] (Otm. ayarla) kapatıldıęında, GPS ile saati otomatik olarak ayarlayıp ayarlamaya karar verebilirsiniz. Bu ayarı kapatmak, saati manuel ayarlamaya olanak sağlar.
[Set time manually] (Zamanı manuel ayarla)	[Set time automatically] (Zamanı otomatik ayarla) kapatıldıęında, saati manuel olarak ayarlayabilirsiniz.
"Date" (Tarih)	
[Format]	Tarih görüntüleme formatını deęiřtirin.

\*: Navigasyon işlevli

- [Keyboard] (Klavye)

Ayar	Açıklama
"History" (Geçmiş)	
[Memorise keyboard] (Klavyeyi ezberle)	Sistemin klavye giriş sonuçlarını öğrenmesini sağlayın.
[Delete keyboard history] (Klavye geçmişini sil)	Klavye metni öğrenme geçmişini silin.
[Delete search history] (Arama geçmişini sil)	Klavye arama geçmişini silin.

- [Language & Units] (Dil ve Birimler)

Ayar	Açıklama
[Language] (Dil)*	Dilleri değiştirin. Hem ekranda görüntülenen dil hem de sistem ses dili değişir.
[System language] (Sistem dili)*	Ekranda görüntülenen dili değiştirin.
[Voice language] (Ses dili)*	Sistem ses dilini değiştirin.
"Measurements" (Ölçümler)	

Ayar	Açıklama
[Set automatically] (Otomatik ayarla)	Ülke bilgilerine bağlı olarak mesafe, yakıt ekonomisi, vb. için görüntüleme birimlerini otomatik olarak ayarlar.
[Trip info. Unit] (Yolculuk bilgisi Birimi)	[Set automatically] (Otomatik ayarla) kapatıldığında, yakıt ekonomisi gösterimi birimini manuel olarak ayarlayabilirsiniz.

\*: Bu işlev bazı bölgelerde kullanılmaz.

- Bağlı cihazı kullanarak Apple CarPlay/Android Auto dilini ayarlayın.

## Ekran görüntüsü ayarlarının değiştirilmesi

### Ekran kontrastı ve parlaklığı ayarlanabilir.

- 1 Ana menüden [⚙️] öğesine dokunun.
- 2 Alt menüde [Display] (Görüntü)'ye dokunun.
- 3 İstenilen öğeyi seçin.

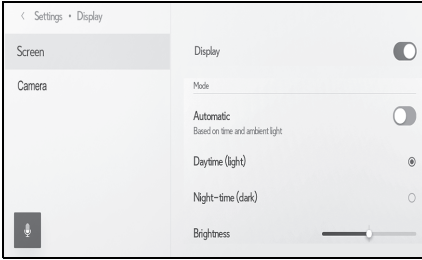

#### ● [Screen] (Ekran)

Ayar	Açıklama
[Display] (Görüntü)	Ekran görüntüsünün açılıp açılmayacağını ayarlayın. Ekran kapalıysa, ekranda hiçbir şey görüntülenmez ve yalnızca ses gelir. Ekranı yeniden görüntülemek için ekrana ve ekranın ortasındaki düğmeye dokunun.
"Mode" (Mod)	

Ayar	Açıklama
[Automatic] (Otomatik)*	Farlar yandığında veya kapandığında ekran gündüz modu ile gece modu arasında otomatik olarak değiştirilebilir.
[Daytime (light)] (Gündüz (aydınlık))	[Automatic] (Otomatik) kapatıldığında, ekran manuel olarak gündüz moduna değiştirilebilir.
[Night-time (dark)] (Gece vakti (karanlık))	[Automatic] (Otomatik) kapatıldığında, ekran manuel olarak gece moduna değiştirilebilir.
[Brightness] (Parlaklık)	Ekran parlaklığını ayarlayın.
[Contrast] (Kontrast)	Ekran kontrastının gücünü ayarlayın.

\*: Otomatik far özelliği kullanılırken dışarıdaki ışığın yoğunluğuna göre ışıklar açılıp kapatılır. Konuma bağlı olarak, sistem gündüz (aydınlık) ve gece (karanlık) modları arasında otomatik olarak geçiş yapmayabilir.

#### ● [Camera] (Kamera)

Ayar	Açıklama
"Camera screen" (Kamera ekranı)	

Ayar	Açıklama
[Brightness] (Parlaklık)	Kamera ekranı parlaklığını ayarlayın.
[Contrast] (Kontrast)	Kamera ekranı kontrastının gücünü ayarlayın.

- Müzik görüntü kalitesinin nasıl ayarlanacağı hakkında bilgi için, bkz. "Müzik görüntü kalitesinin ayarlanması" (→S.82).
- Ekran kapatılsa bile, GPS aracın mevcut konumunu izlemeye devam edecektir.
- Ekran kapatıldığında
  - Ekran kapalı olsa bile, direksiyondaki konuşma düğmesine bastığınızdaki ya da vites "R" konumuna alındığındaki gibi, ekran geçici olarak gösterilebilir.
  - Ekran kapalıyken ekrana dokunulursa, ekranın ortasında açma düğmesi gösterilir. Ekranı görüntülemek için açma düğmesine dokunun. 3 saniye boyunca işlem yapılmazsa, ekran tekrar kapanır.

## Sesli kontrol ayarlarını değiştirme\*

\*: Bu işlev bazı bölgelerde kullanılmaz.

### Ses tanıma özelliği ile ilgili ayarlar değiştirilebilir.

- 1 Ana menüden [⚙️] öğesine dokunun.
- 2 Alt menüde [Voice & Search] (Ses ve arama)'ya dokunun.
- 3 İstenilen öğeyi seçin.



Ayar	Açıklama
"Voice recognition" (Ses tanıma)	
[Wake word] (Uyandırma sözcüğü)	Sesli kontrolü başlatan uyandırma sözcüğünü değiştirin. (→S.60)
[Set custom wake word] (Özel uyandırma sözcüğü belirle)	Sesli kontrolü başlatan uyandırma sözcüğünü herhangi bir sözcüğe ayarlayın.
[Mic button] (Mikrofon düğmesi)	Göster veya gizle [🔇] düğmesi.
"Voice feedback" (Sesli geri bildirim)	

Ayar	Açıklama
[Voice prompt] (Sesli uyarı)	Sesli uyarıları açın veya kapatın.
"Notification" (Bildirim)	
[Voice support] (Sesli destek)	Gelen bir telefon aramasına ve gelen mesajlara sözlü olarak yanıt verebilirsiniz.

## Sesli kontrol sistemini başlatmak için uyandırma sözcüğünü değiştirme

- 1 Ana menüden [⚙️] öğesine dokunun.
- 2 Alt menüde [Voice & Search] (Ses ve arama)'ya dokunun.
- 3 [Wake word] (Uyandırma sözcüğü)'ne dokunun.
- 4 Listedeki istediğiniz uyandırma sözcüğünü seçin.

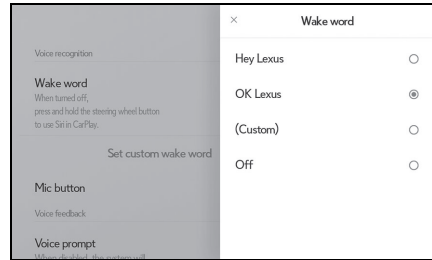

- Özel bir sözcük ayarlamak istiyorsanız, [Set custom wake word] (Özel uyandırma sözcüğü belirle)'ye dokunun ve öncesinde klavyeyi kullanarak istediğiniz sözcüğü girin.
- Uyandırma sözcüğü çok kısaysa, sesli komut sistemi onu tanıyamaz. Lütfen 3 heceden fazla bir uyandırma sözcüğü belirleyin.

## Bayi bilgilerinin ayarlanması\*

\*: Bu işlev bazı bölgelerde kullanılmaz.

**Bayi bilgilerinizi kaydedebilir ve silebilirsiniz. Aracınızın servisini yaptırdığınız bayinin bilgilerini kaydetmek, bir servis rezervasyonu yapmak istediğinizde ayarlar ekranından bayi ile iletişime geçmenizi sağlar.**

- 1 Ana menüden [⚙️] öğesine dokununuz.
- 2 Alt menüde [Dealer info] (Bayi bilgisi)'ne dokununuz.
- 3 İstenilen öğeyi seçin.

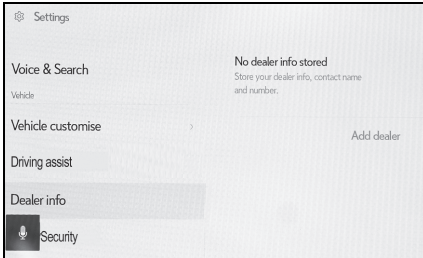

Ayar	Açıklama
[Add dealer] (Bayi ekle)	Tercih edilen bayiyi, kişi adını ve telefon numarasını kaydeder.
Bayi adı	Saklı bayi adını görüntüler. [✎] öğesine dokunmak bilgileri değiştirmeyi sağlar.
“Contact” (Kişi)	Kayıtlı kişi adını görüntüler. [✎] öğesine dokunmak bilgileri değiştirmeyi sağlar.
“Phone”	Kayıtlı telefon numarasını görüntüler. [✎] öğesine dokunmak bilgileri değiştirmeyi sağlar.
[Delete dealer] (Bayi sil)	Bayi bilgilerini silin.

## Güvenlik ayarlarının değiştirilmesi

### Güvenlik ve gizlilikle ilgili ayarlar değiştirilebilir.

- 1 Ana menüden [⚙️] öğesine dokununuz.
- 2 Alt menüde [Info & Security] (Bilgi ve Güvenlik)'e dokununuz.
- 3 İstenilen öğeyi seçin.

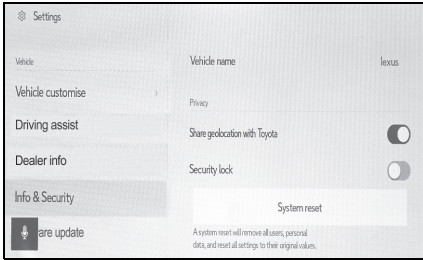

#### ► Tip A

Ayar	Açıklama
[Vehicle name] (Araç adı)	Sistem adını (araç adı) görüntüler. Bu, harici bir cihazdan bir Bluetooth® cihazını ararken görüntülenen cihaz adıdır. Ada dokunularak düzenlenebilir.
"Privacy" (Gizlilik)	

Ayar	Açıklama
[Share geolocation with Toyota] (Coğrafi konumu Toyota ile paylaşın)	İletişim hizmetlerini kullanırken coğrafi konum paylaşımını açar veya kapatır. Kapatıldığında, coğrafi konum kullanan bazı hizmetler kullanılamaz.
[Security lock] (Güvenlik kilidi)	Kişisel bilgileri korumak için parola korumalı güvenlik kilidini etkinleştirin. AÇIK olarak ayarlandığında, 12 voltluk akü değiştirildiğinde veya multimedya sistemi araçtan söküldüğünde parola girilmesi gerekecektir.
[Reset security lock password] (Güvenlik kilidi parolasını sıfırla)	Ayarlanan güvenlik kilidi parolasını sıfırlayın.
[Remote security] (Uzaktan güvenlik)*	Uzaktan güvenliğin çalışma durumu görüntülenir.
[System reset] (Sistem sıfırlama)	Sistemin tüm verilerini sıfırlayın ve ayarları fabrika varsayılanlarına geri yükleyin.

\*: Bu işlev bazı bölgelerde kullanılmaz.



## ► Tip B

Ayar	Açıklama
[Vehicle name] (Araç adı)	Sistem adını (araç adı) görüntüler. Bu, harici bir cihazdan bir Bluetooth® cihazını ararken görüntülenen cihaz adıdır. Ada dokunularak düzenlenebilir.
"Privacy" (Gizlilik)	
[Activate all data] (Tüm verileri etkinleştir)*	İletişim hizmeti yoluyla veri yüklemeyi etkinleştirmek/devre dışı bırakmak için seçin. Devre dışı bırakıldığında, iletişim hizmeti kullanılamaz. Etkinleştirildiğinde, gizlilik politikası ve kullanım şartları ekranda gösterilir. [I Agree] (Kabul Ediyorum) ögesine dokununuz.

Ayar	Açıklama
[Use voice data] (Ses verisini kullan)*	İletişim hizmeti yoluyla ses verisi yüklemeyi etkinleştirmek/devre dışı bırakmak için seçin. Devre dışı bırakıldığında, ses verileri iletişim hizmeti aracılığıyla kullanılamaz. Etkinleştirildiğinde, gizlilik politikası ve kullanım şartları ekranda gösterilir. [I Agree] (Kabul Ediyorum) ögesine dokununuz.
[Use location data] (Konum verisini kullan)*	İletişim hizmetini kullanırken konum bilgilerinin gönderilip gönderilmeyeceğini belirleyin. Bu ayarın kapalı olması, konum bilgilerini kullanan bazı hizmetleri devre dışı bırakır.

Ayar	Açıklama
[Security lock] (Güvenlik kilidi)	Kişisel bilgileri korumak için parola korumalı güvenlik kilidini etkinleştirin. AÇIK olarak ayarlandığında, 12 voltluk akü değiştirildiğinde veya multimedya sistemi araçtan söküldüğünde parola girilmesi gerekecektir.
[Reset security lock password] (Güvenlik kilidi parolasını sıfırla)	Ayarlanan güvenlik kilidi parolasını sıfırlayın.
[Remote security] (Uzaktan güvenlik)*	Uzaktan güvenliğin çalışma durumu görüntülenir.
[System reset] (Sistem sıfırlama)	Sistemin tüm verilerini sıfırlayın ve ayarları fabrika varsayılanlarına geri yükleyin.

\*: Bu işlev bazı bölgelerde kullanılmaz.

- Sistem sıfırlandıktan sonra iletişim kesilebilir. Bu durumda, sistemi yeniden başlatın.
- Tüm bilgileri sıfırladıktan sonra, multimedya sistemindeki tüm veriler silinir ve fabrika ayarına döndürülür. Sıfırlama öncesi duruma döndürülemez.

## Güvenlik kilidinin ayarlanması

- 1 Ana menüden [  ] öğesine dokunun.
- 2 Alt menüde [Info & Security] (Bilgi ve Güvenlik)'e dokunun.
- 3 [Security lock] (Güvenlik kilidi)'ne dokunun.
- 4 [OK] (Tamam)'a dokunun.
- 5 4 ile 15 arası alfasayısal karakter içeren bir parola belirleyin.
- 6 Parolanızı yeniden girin.

Bir mesaj görüntülenir ve güvenlik kilidi etkinleştirilir.

- Bir parola belirlendiğinde, 12 voltluk akü değiştirildikten sonra yeniden başlatıldığında veya multimedya sisteminin araçtan ayrılıp yeniden bağlanması gibi durumlarda multimedya sistemini çalıştırmak için parola girilmelidir. Belirlenen parolayı girin. (→S.15)
- Parola belirli sayıda yanlış girilirse, parola girme erişimi artık sunulmaz. Bu durumda, bayinizden sistemin kilidini açmasını isteyin.
- Güvenliği sağlamak için, parola belirlerken aynı parolayı veya sözlükte bulunabilecek bir sözcüğü tekrar tekrar kullanmayın.

## Yazılım bilgilerinin güncellenmesi ve kontrolü

**Yazılım bilgileri kontrol edilebilir veya güncellenebilir. Yazılım, daha sorunsuz kullanım için multimedya sistem işlevlerini ve işlemlerini iyileştirmek amacıyla güncellenir.**

- 1 Ana menüden [⚙️] öğesine dokunun.
- 2 Alt menüde [Software update] (Yazılım güncelleme)'ye dokunun.
- 3 İstenilen öğeyi seçin.

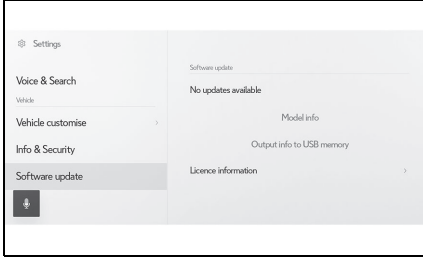

Ayar	Açıklama
"Software update" (Yazılım güncellemesi)	[View] (Görüntüle)'ye dokunarak yazılım güncelleme bilgisini kontrol edin. Bir güncelleme olup olmadığını ve güncellenmenin içeriğini kontrol ettikten sonra, güncellenen veriler indirilebilir ve yazılım güncellemesi kurulabilir. Mevcut güncellenmiş veri yoksa, [No updates available] (Güncelleme yok) görüntülenir.
[Updates available] (Güncellemeler mevcut)	
[Model info] (Model bilgisi)	Mevcut yazılım sürümünü vb. kontrol edin.
[Update software] (Yazılımı güncelle)	Yazılımın güncellenmesi. Güncelleme verisi yoksa bu görüntülenmez.
[History] (Geçmiş)	Yazılım güncelleme geçmişini kontrol edin. Güncelleme geçmişi yoksa bu ayar görüntülenmez.
[License information] (Lisans bilgileri)	Yazılım lisansı bilgilerini kontrol edin.
[Update notification] (Güncelleme bildirimi)*	Yazılım güncellemeleri için bildirimini açın veya kapatın.

\*: Bu işlev bazı bölgelerde kullanılmaz.

## Yazılımı güncellemek

Yazılımı güncellemek için aşağıdaki yöntemlerden birini kullanın:

- Veri İletişim Modülünü (DCM) kullanarak yazılımı güncelleştirin\*
- Wi-Fi® kullanarak yazılımı güncelleyin

\*: Bu işlev bazı bölgelerde kullanılmaz.

- Harita verileri bu hizmet kullanılarak güncellenemez.
- Yazılım güncellenirken bazı işlemler gerçekleştirilemez.
- Herhangi bir sorunuz varsa, yetkili bir Lexus bayisine veya Lexus yetkili servisine ya da yetkin ve donanımlı bir profesyonele başvurun.



### NOTICE

- Yazılımı risk size ait olacak şekilde güncelleyin.
- Yazılım güncellendikten sonra yazılım önceki sürüme geri yüklenemez.
- Güncelleme yazılımı yalnızca bu sistemde kullanılabilir. Başka bir cihazda kullanılamaz.
- Yazılım güncellemesinin içeriğine bağlı olarak, bazı ayarlar sınırlanabilir. Bu durumda, yazılım güncellendikten sonra ilgili ayarları yeniden yapılandırın.
- Yazılım güncellemesi sırasında temel işlevler mümkün olsa da, işlem yavaş olabilir. Mümkünse, sistemi çalıştırmayın.

- Yazılım güncellendikten sonra, Toyota Motor Corporation dağıtım sunucusuna güncellenmenin tamamlandığı otomatik olarak bildirilecektir. Toyota Motor Corporation'ın aldığı bilgileri yazılım güncellemeleri haricinde herhangi bir amaçla kullanmadığını unutmayın. Aboneliğinize bağlı olarak sizden iletişim ücretleri de alınabilir.

## DCM\* veya Wi-Fi® kullanarak yazılımı güncelleme

\*: Bu işlev bazı bölgelerde kullanılmaz.

Bu sistem, yazılım güncellemelerini denetlemek için dağıtım sunucusuna düzenli olarak erişir.

- 1 Yazılım güncelleme bildiriminde [] ögesine dokunun.
  - 2 Güncelleme içeriğini ve koşullarını kontrol etmek ve kabul etmek için ekrandaki talimatları izleyin.
- Güncelleme verilerinin indirilmesi başlayacaktır. Veriler indirildikten sonra kurulum başlayacaktır.
  - İndirme ve kurulum için gereken süre iletişim ortamına bağlı olarak artabilir. Kurulum sırasında kontak <güç düğmesi> kapatılırsa, kontak <güç düğmesi> ACC veya ON konumuna getirildiğinde kurulum kaldığı

yerden devam edecektir.

- Güncelleme tamamlandığında, ekranda bir mesaj görüntülenir.
  - Sistemin yeniden başlatılması gerekirse, bir mesaj görünecektir. [Yes] (Evet)'e dokunmak sistemi yeniden başlatır.
  - Yazılım güncelleme geçmişini kontrol etmek için yazılım güncelleme geçmişi ekranındaki [History](Geçmiş) seçeneğine dokunun.
- **Yazılımın manuel güncellenmesi**
- 1 Ana menüden [⚙️] öğesine dokunun.
  - 2 Alt menüde [Software update] (Yazılım güncelleme)'ye dokunun.
  - 3 “Updates available” (Mevcut güncellemeler)'de [View] [Görüntüle]'ye dokunun.
  - 4 Güncelleme içeriğini ve koşullarını kontrol etmek ve kabul etmek için ekrandaki talimatları izleyin.
- Güncelleme verilerinin indirilmesi başlayacaktır. Veriler indirildikten sonra kurulum başlayacaktır.
  - İndirme ve kurulum için gereken süre iletişim ortamına bağlı olarak artabilir. Kurulum sırasında kontak

<güç düğmesi> kapatılırsa, kontak <güç düğmesi> ACC veya ON konumuna getirildiğinde kurulum kaldığı yerden devam edecektir.

- Güncelleme tamamlandığında, ekranda bir mesaj görüntülenir.
- Sistemin yeniden başlatılması gerekirse, bir mesaj görünecektir. [Yes] (Evet)'e dokunmak sistemi yeniden başlatır.
- Yazılım güncelleme geçmişini kontrol etmek için yazılım güncelleme geçmişi ekranındaki [History](Geçmiş) seçeneğine dokunun.

- Dağıtım sunucusunda kritik güncelleme verileri varsa, bir mesaj görüntülenecektir. [OK] (Tamam)'a dokunarak güncelleme verisini indirin.
- Yazılımı güncellemek amacıyla Wi-Fi® kullanmak için aşağıdaki koşulların karşılanması gerekir:
  - Wi-Fi® işlevi açılır. (→S.84)
  - Araç Wi- Fi® erişimi olan bir yerde olmalıdır
  - Sistem bir Wi- Fi® erişim noktasına bağlı olmalıdır (örn. ev, iş vb.)

## Navigasyon sistemi ayarları\*

\*: 12,3-inç ekran/8-inç ekran (Bağlı navigasyon kullanırken)

Navigasyon sistemi ayarları aracılığıyla harita rengi, metin boyutu, vb. çeşitli ayarlar değiştirilebilir.

- 1 Ana menüden [⚙️] öğesine dokunun.
- 2 [Navigation] (Navigasyon) öğesine dokunun.
- 3 İstenen öğeye dokunun.

- Harita görüntüleme ayarları (→S.68)
  - Güzergah ayarları (→S.70)
  - Yönlendirme ayarları (→S.73)
  - Harita güncelleme ayarları\* (→S.148)
  - Trafik ayarları (→S.74)
  - Diğer ayarlar (→S.75)
- \*: Sadece 12,3 inç ekran

## Harita görüntüleme ayarlarının değiştirilmesi\*

\*: 12,3-inç ekran/8-inç ekran (Bağlı navigasyon kullanırken)

- 1 Ana menüden [⚙️] öğesine dokunun.
- 2 [Navigation] (Navigasyon) öğesine dokunun.
- 3 İstenen öğeye dokunun.



Ayar	Açıklama
[Country border guidance] (Ülke sınırı yönlendirmesi)* <sup>1</sup>	Ülke sınırı yönlendirmesi ayarını açmak/kapatmak için dokunun. Açık olarak ayarlandığında, ülke sınırlarını geçerken sesli yönlendirme yapılacaktır. Ayrıca, girilen ülkenin hız sınırı ve sürüş kısıtlamaları ile ilgili bilgiler görüntülenir.* <sup>2</sup>
[Map style customization] (Harita stilini özelleştirme)	Harita görüntüleme özelleştirme ayarlarını değiştirmek için dokunun. (→S.69)
"Traffic information" (Trafik bilgisi)	

Ayar	Açıklama
[Show road class] (Yol sınıfını göster)	Trafik bilgisi görüntüleme yol tipi ayarını değiştirmek için dokununuz. İstenilen bir yol tipine dokunduktan sonra, [OK] (Tamam)'a dokununuz
"Gerçek zamanlı bilgi"	
[Show traffic jam flows] (Trafik sıkışıklıklarını göster)	Mevcut bilgilere göre trafik sıkışıklıklarının görüntüsünü açmak/kapatmak için dokununuz.
[Show free traffic flows] (Rahat trafik akışlarını göster)	Mevcut bilgilere göre rahat akan yolların görüntüsünü açmak/kapatmak için dokununuz.
[Traffic incident warning] (Trafik kazası uyarısı)	Trafik kazası uyarı gösterimini açmak/kapatmak için dokununuz.
[Show POI icons settings] (POI simgeleri ayarlarını göster)	Önemli Nokta (POI) simgesi ayarlarını değiştirmek için dokununuz.
[3D view settings] (3D görünüm ayarları)	3D haritanın görüntü açısını değiştirmek için dokununuz. (→S.70)
[On street parking suggestion] (Cadde üstü park önerisi)*1	Caddeye park önerilerini açmak/kapatmak için dokununuz.
[Map language] (Harita dili)	Harita dilini değiştirmek için dokununuz. [Region] (Bölge) veya [System language] (Sistem dili)'ne dokunduktan sonra [OK] (Tamam)'a dokununuz

\*1: Bu işlev bazı bölgelerde kullanılmaz.

\*2: Sadece 12,3 inç ekran

## Harita görüntülemeyi kişiselleştirme ayarları

Harita rengi ve metin boyutu değiştirilebilir.

- 1 Ana menüden [⚙️] öğesine dokununuz.
- 2 [Navigation] (Navigasyon) öğesine dokununuz.
- 3 [Map style customization] (Harita stilini özelleştirme)'ye dokununuz.
- 4 İstenen öğeye dokununuz.

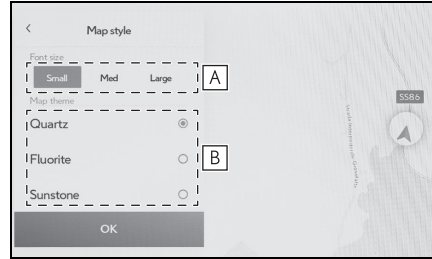

- A Harita ekranındaki metnin boyutunu değiştirmek için dokununuz.
- B Harita rengini değiştirmek için dokununuz.
- 5 [OK] (Tamam)'a dokununuz.

## Gösterim açısı ayarı

3D haritanın gösterim açısı ayarlanabilir.

- 1 Ana menüden [⚙️] öğesine dokunun.
- 2 [Navigation] (Navigasyon) öğesine dokunun.
- 3 [3D view settings] (3D görünüm ayarları)'na dokunun.
- 4 [📏] (açıyı artır) veya [📏] (açıyı azalt) öğesine dokunun.
- 5 [OK] (Tamam)'a dokunun.

## Güzergah ayarları\*

\*: 12,3-inç ekran/8-inç ekran (Bağlı navigasyon kullanırken)

- 1 Ana menüden [⚙️] öğesine dokunun.
- 2 [Navigation] (Navigasyon) öğesine dokunun.
- 3 [Route] (Güzergah) öğesine dokunun.
- 4 İstenen öğeye dokunun.

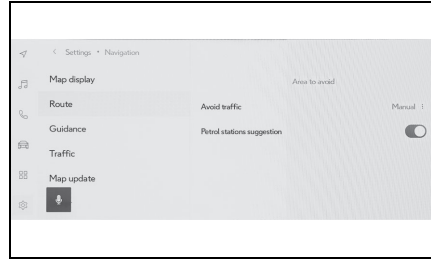

Ayar	Açıklama
[Area to avoid] (Kaçınılması gereken bölge)	Kaçınılması gereken bölgeleri kaydetmek ve düzenlemek için dokunun. (→S.71)
[Avoid traffic] (Trafikten kaçının)*	Trafikten kaçınma işlevi ayarını değiştirmek için dokunun. [Auto] (Otomatik), [manual] (manuel) veya [Off] (Kapalı)'ya dokunduktan sonra [OK] (Tamam)'a dokunun.
[Gas stations suggestion] (Benzin istasyonları önerisi)	Benzin istasyonu listesinin otomatik olarak görüntülenmesi açılıp/kapatılabilir. (→S.137)

\*: Bu işlev bazı bölgelerde kullanılmaz.



## Kaçınılması gereken bölgeler ayarları

Bir bölgede yol inşaatı olduğu biliniyorsa, kapalıysa veya sık sık trafik sıkışıklığı yaşıyorsa, kaçınılması gereken bölge olarak kaydedilebilir ve bu bölgeden kaçınan güzergahlar aranır.

- 1 Ana menüden [⚙️] ögesine dokunun.
- 2 [Navigation] (Navigasyon) ögesine dokunun.
- 3 [Route] (Güzergah) ögesine dokunun.
- 4 [Area to avoid] (Kaçınılması gereken bölge) ögesine dokunun.
- 5 İstenen öğeye dokunun.

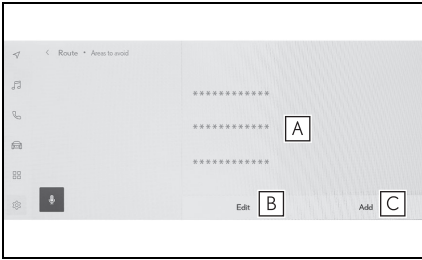

- A** Kaçınılması gereken kayıtlı bölgelerin listesini görüntüler. Kaçınılması gereken dokunulan bölgeyi düzenlemek için dokunun.
- B** Kaçınılması gereken kayıtlı bir bölgeyi silmek için dokunun.
- C** Kaçınılması gereken bir bölgeyi kaydetmek için dokunun.

## Kaçınılacak bölgelerin kaydedilmesi

- 1 Ana menüden [⚙️] ögesine dokunun.
- 2 [Navigation] (Navigasyon) ögesine dokunun.
- 3 [Route] (Güzergah) ögesine dokunun.
- 4 [Area to avoid] (Kaçınılması gereken bölge) ögesine dokunun.
- 5 [Add] (Ekle) ögesine dokunun.
- 6 Kaçınılması gereken bir bölgeyi aramak için haritayı kaydırın.
- 7 [Complete] (Tamamla) ögesine dokunun.

Kaçınılması gereken bölge aralığı sarı bir kare olarak görüntülenir.

- 8 [↔️] (artır) veya [↔️] (azalt)'a dokunarak kaçınılması gereken bölge aralığını ayarlayın ve ardından [Complete] (Tamamla)'ya dokunun.
- 9 Düzenleme ekranında istediğiniz öğeleri değiştirdikten sonra [OK] (Tamam)'a dokunun.

- Kaçınılması gereken bölgeden geçmeyen bir güzergah yoksa, arama sonucu bölgedeki kaçınılması gereken yolları içerebilir.
- Kaçınılması gereken bir bölgeyi küçültmek, onu bir [❌] (kaçınılması gereken kaydedilen nokta) gösterimi olarak değiştirebilir. Arama sonuçlarında, kaçınılması gereken bölgelerdeki karayolları ve deniz rotalarından kaçınılamayabilir. Yolda ayrı ayrı kaçınmak için belirli bir kaydedilen noktayı ayarlayın.

## Kaçınılacak bölgelerin düzenlenmesi

- 1 Ana menüden [⚙️] öğesine dokunun.
- 2 [Navigation] (Navigasyon) öğesine dokunun.
- 3 [Route] (Güzergah) öğesine dokunun.
- 4 [Area to avoid] (Kaçınılması gereken bölge) öğesine dokunun.
- 5 Düzenlemek istediğiniz kaçınılması gereken bölgeye dokunun.
- 6 Değiştirmek istediğiniz ayara dokunun.

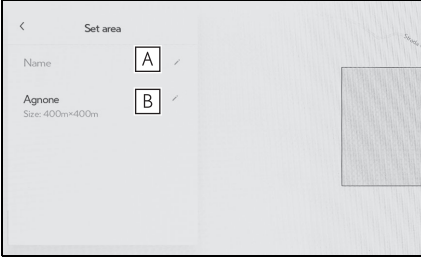

- A** Kaçınılacak bölgenin adını değiştirmek için dokunun.
- B** Kaçınılacak bölgeyi ve kaçınılacak bölgenin kapsadığı alanı değiştirmek için dokunun.
- 7 [OK] (Tamam)'a dokunun.

## Kaçınılacak bölgelerin silinmesi

- 1 Ana menüden [⚙️] öğesine dokunun.
- 2 [Navigation] (Navigasyon) öğesine dokunun.
- 3 [Route] (Güzergah) öğesine dokunun.
- 4 [Area to avoid] (Kaçınılması gereken bölge) öğesine dokunun.
- 5 [Edit] (Düzenle) öğesine dokunun.
- 6 Silinecek servis yolu alanı için [⊖] öğesine dokunun.
- [Del. all] (Tümünü Sil): Kaçınılacak bölgeleri silin.
- [Cancel] (İptal): Kaçınılacak bölge silmeyi iptal edin.
- 7 [Complete] (Tamamla) öğesine dokunun.

## Yönlendirme ayarları\*

\*: 12,3-inç ekran/8-inç ekran (Bağlı navigasyon kullanırken)

- 1 Ana menüden [⚙️] öğesine dokunun.
- 2 [Navigation] (Navigasyon) öğesine dokunun.
- 3 [Guidance] (Yönlendirme) öğesine dokunun.
- 4 İstenen öğeye dokunun.

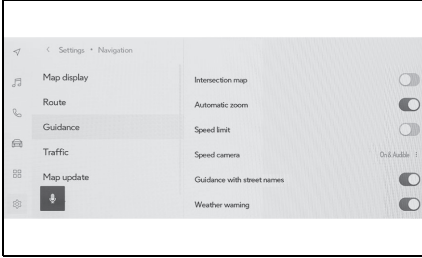

Ayar	Açıklama
[Intersection map] (Kavşak haritası)	Büyütülmüş kavşak ekranını açmak/kapatmak için dokunun. (→S.146)
[Automatic zoom] (Otomatik yakınlaştır)	Otomatik yakınlaştırmayı açmak/kapatmak için dokunun.
[Speed limit] (Hız sınırı)*1, 2	Hız limiti bilgisini açmayı/kapatmayı ayarlamak için seçin.

Ayar	Açıklama
[Speed camera] (Hız kamerası)*1, 3	Hız kamerası simgeleri gösterim ayarını değiştirmek için dokunun. (→S.132) [On] (Açık), [On & Audible] (Açık ve Sesli) veya [Off] (Kapalı)'ya dokunduktan sonra [OK] (Tamam)'a dokunun.
[Guidance with street names] (Cadde adlarıyla yönlendirme)	Cadde adı yardımını açmak/kapatmak için seçin.
[Weather warning] (Hava durumu uyarısı)*3	Hava durumu uyarısını açmak/kapatmak için seçin.
[Traffic jam warning guidance] (Trafik sıkışıklığı uyarısı yönlendirmesi)	Trafik sıkışıklığı sesli yönlendirmesini açmak/kapatmak için dokunun.
[Landmark voice guidance] (İşaret sesli yönlendirmesi)*1	İşaret sesli yönlendirmesini açmak/kapatmak için seçin.
[Guide language] (Kılavuz dili)	Sesli yönlendirme dilini değiştirmek için dokunun. <ul style="list-style-type: none"> <li>• Dile dokunduktan sonra [OK] (Tamam) öğesine dokunun.</li> <li>• Genel sesli yönlendirme dili değiştirilebilse de, konuma özgü adların dili değiştirilemez.</li> </ul>

\*1: Sadece 12,3 inç ekran

\*2: RSA (Trafik İşareti Desteği) kuruluysa, bu uygulanmaz.

\*3: Bu işlev bazı bölgelerde kullanılmaz.

## Trafik ayarları\*

\*: 12,3-inç ekran/8-inç ekran (Bağlı navigasyon kullanırken)

Trafik sıklığı veya trafik kazası uyarıları gibi trafik bilgileri kullanılabilir hale getirilebilir.

- 1 Ana menüden [⚙️] öğesine dokunun.
- 2 [Navigation] (Navigasyon) öğesine dokunun.
- 3 [Traffic information] (Trafik bilgisi) öğesine dokunun.
- 4 İstenen öğeye dokunun.

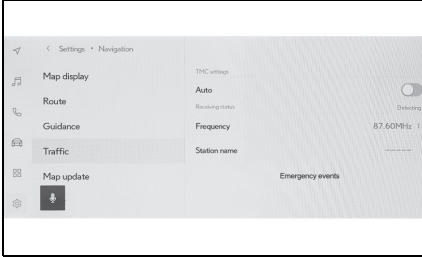

Ayar	Açıklama
[Station Name] (İstasyon adı)	İstasyon adını görüntüler.
[Emergency events] (Acil durumlar)	Acil durumlar listesini görüntülemek için dokunun. Ayrıntıları görüntülemek için listeye dokunun.

Ayar	Açıklama
[TMC settings] (TMC ayarları)	
[Auto] (Otomatik)	Trafik bilgisi alım ayarlarını değiştirmek için dokunun.
[Receiving status] (Alım durumu)	
[Frequency] (Frekans)	Frekansı değiştirmek için dokunun. (TMC otomatik alım ayarı kapatıldığında)

## Diğer ayarlar\*

\*: 12,3-inç ekran/8-inç ekran (Bağlı navigasyon kullanırken)

- 1 Ana menüden [  ] öğesine dokunun.
- 2 [Navigation] (Navigasyon) öğesine dokunun.
- 3 [Other] (Diğer) öğesine dokunun.
- 4 İstenen öğeye dokunun.

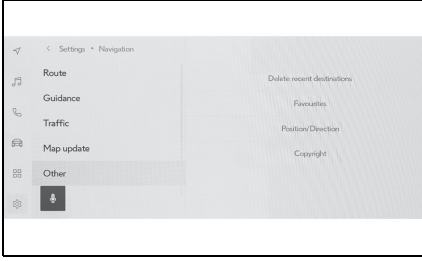

Ayar	Açıklama
[Delete recent destinations] (Son varış noktalarını sil)	Varış noktası geçmişi silmek için dokunun. Silmek istediğiniz varış noktalarına dokunduktan sonra [OK] (Tamam)'a dokunun. Tümünü silmek için [Delete all] (Tümünü sil)'e ve ardından [OK] (Tamam)'a dokunun.
[Favorites] (Favoriler)	Favorileri düzenlemek için dokunun. (→S.75)
[Position/Direction] (Konum/Yön)	Aracınızın konumunu düzeltmek için dokunun. (→S.76)

Ayar	Açıklama
[Copyright] (Telif hakkı)	Telif hakkını görüntülemek için dokunun.
[Map data info] (Harita verisi bilgisi)*	Yasal bilgileri görüntülemek için dokunun.

\*: Sadece 8 inç ekran

## Favoriler ayarları

- 1 Ana menüden [  ] öğesine dokunun.
- 2 [Navigation] (Navigasyon) öğesine dokunun.
- 3 [Other] (Diğer) öğesine dokunun.
- 4 [Favourites] (Favoriler)'e dokunun.
- 5 İstenen öğeye dokunun.

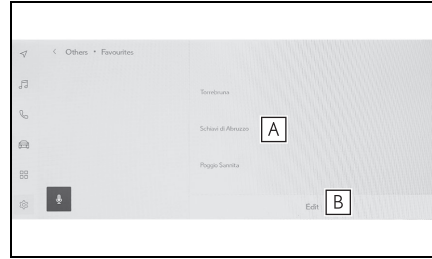

- A Kayıtlı favorilerin listesini görüntüler. Dokunulan favoriyi düzenlemek için dokunun.
- B Kayıtlı favorileri silmek için dokunun.

## Favorileri kaydetme

Bir noktayı favori olarak kaydetmek için, bir noktanın bilgi ekranı harita ekranında görüntülediğinde, noktayı kaydetmek için [  ] öğesine dokunun.

## Favoriler listesinin düzenlenmesi

- 1 Ana menüden [⚙️] öğesine dokunun.
- 2 [Navigation] (Navigasyon) öğesine dokunun.
- 3 [Other] (Diğer) öğesine dokunun.
- 4 [Favourites] (Favoriler)'e dokunun.
- 5 Düzenlemek istediğiniz favoriye dokunun.
- 6 İstenen öğeye dokunun.

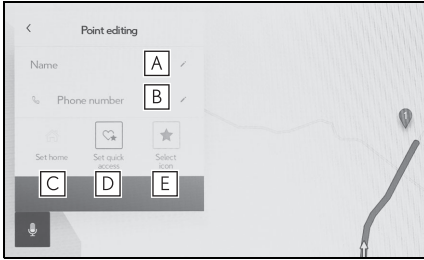

- A** Favori adınızı düzenleyin.
  - B** Telefon numarasını düzenleyin.
  - C** Mevcut noktayı ev olarak kaydetmek için dokunun.
  - D** Mevcut noktayı sık ziyaret edilen bir nokta olarak kaydetmek için dokunun.
  - E** Haritada gösterilen simgeyi değiştirin.
- 7 [OK] (Tamam)'a dokunun.
- Sık ziyaret edilen bir nokta kaydedildiğinde, bir varış noktası ayarlarken favoriler listesinin en üstünde görüntülenir.

## Favorinin silinmesi

- 1 Ana menüden [⚙️] öğesine dokunun.
- 2 [Navigation] (Navigasyon) öğesine dokunun.
- 3 [Other] (Diğer) öğesine dokunun.
- 4 [Favourites] (Favoriler)'e dokunun.
- 5 [Edit] (Düzenle) öğesine dokunun.
- 6 Silinecek favoriler için [⊖] öğesine dokunun.
- [Del. all] (Tümünü Sil): Tüm favorileri siler.
- [Cancel] (İptal): Favorilerin silinmesini iptal eder.
- 7 [Complete] (Tamamla) öğesine dokunun.

## Konum/Yön kalibrasyonu

Sürüş sırasında mevcut konum işareti otomatik olarak GPS sinyalleri ile düzeltilir. Mevcut konum nedeniyle GPS sinyali zayıfsa, mevcut konum işareti manuel olarak ayarlanabilir.

- 1 Ana menüden [⚙️] öğesine dokunun.
- 2 [Navigation] (Navigasyon) öğesine dokunun.
- 3 [Other] (Diğer) öğesine dokunun.
- 4 [Position/Direction] (Konum / Yön) öğesine dokunun.
- 5 Haritayı istenilen noktaya kaydırın ve [OK] (Tamam)'a dokunun.
- 6 Mevcut konum işareti yönünü ayarlamak için bir oka ve [OK] (Tamam)'a dokunun.

## Ses ve medya ayarlarının değiştirilmesi

- 1 Ana menüden [⚙️] ögesine dokunun.
- 2 [Sound & Media] (Ses ve Medya)'ya dokunun.
- 3 İstenilen öğeyi seçin.

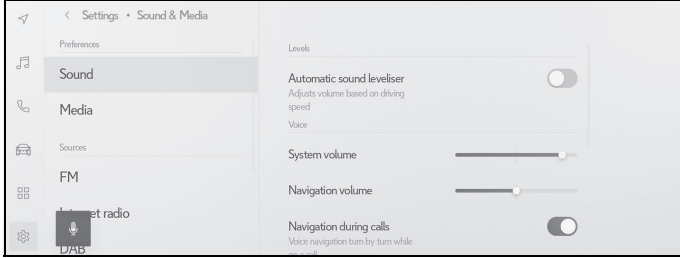

- [Sound] (Ses) > [Levels] (Seviyeler)

Ayar	İçerik
[Automatic sound leveliser] (Otomatik ses seviyesi ayarlayıcı)	Ses seviyesini araç hızına göre otomatik ayarlayın.

- [Sound] (Ses) > [Voice] (Konuşma sesi)

Ayar	İçerik
[System volume] (Sistem ses seviyesi)	Sistem yönlendirme ses seviyesini ayarlayın.
[Navigation volume] (Navigasyon sesi)*	Navigasyon sisteminin sesli yönlendirme ses seviyesini ayarlayın.
[Navigation during calls] (Aramalar sırasında navigasyon)*	Telefon görüşmesi sırasında navigasyon sistemi sesli yönlendirmesini kesmek için açın veya kapatın.
[Adaptive volume control] (Uyarlamalı ses kontrolü)*	Bir otoyolda sürüş yaparken sesli yönlendirme sesini otomatik olarak artırır.
[Driving assist volume] (Sürüş destek ses seviyesi)	Sürüş destek sisteminin ses seviyesini ayarlar.

\*: 12,3-inç ekran/8-inç ekran (Bağlı navigasyon kullanırken)

- [Sound] (Ses) > [Acoustic setting] (Akustik ayar)

Ayar	İçerik
[Surround sound] (Surround ses)	Etrafı saran bir ses kalitesine ayarlayın.

- [Media] (Medya) > [General] (Genel)

Ayar	İçerik
[Display cover art] (Kapak resmini görüntüle)	Müzik albümlerinin kapak resmini görüntüler.

- [FM] > [FM]

Ayar	İçerik
[Station list] (İstasyon listesi)	İstasyon listesini yeniden sıralar.
[Enable FM radio] (FM radyoyu etkinleştir)*	Kaynak seçim ekranında [FM] düğmesini gizler.
[FM traffic announcement] (FM trafik duyurusu)	FM istasyonunda trafik bilgileri başladığında kanalları otomatik olarak değiştirir.
[FM alternative frequency] (FM alternatif frekansı)	FM istasyonunda sinyal kesildiğinde daha iyi alıma sahip alternatif bir frekansa geçer.
[Regional code change] (Bölge kodu değiştirme)	Aynı program ağında yerel yayına geçer.
[FM radio text] (FM radyo metni)	FM yayın istasyonundan gelen radyo metnini görüntüler.

\*: Bu işlev bazı bölgelerde kullanılmaz.

- [Internet radio] (İnternet radyosu)\*



Ayar	İçerik
[Enable internet radio] (İnternet radyosunu etkinleştir)	Radyo alımı kötüleştiğinde, sistem IP radyoya geçiş yapar.
[Changing to IP stream] (IP akışına geçiş)	IP radyoya geçerken ayarlar değiştirilebilir. <ul style="list-style-type: none"> <li>• [Auto] (Otomatik) ayarlandığında, otomatik olarak değişir.</li> <li>• [By request] (İsteğe göre) ayarı, bir geçiş isteğini bildirir.</li> </ul>
[Enhanced metadata/art work] (Gelişmiş meta veri/eser)	Gracenote® radyo tanıma teknolojisini kullanır. <ul style="list-style-type: none"> <li>• Favorilerin logolarını ve istasyon listesini görüntüler.</li> <li>• İstasyon listesinin kategori adlarını değiştirir.</li> <li>• İstasyon listesini otomatik olarak günceller.</li> </ul>

\* : Bu işlev bazı bölgelerde kullanılmaz.

### ● [DAB]\*

Ayar	İçerik
[Traffic announcement] (Trafik anonsu)	DAB'da trafik bilgileri başladığında istasyonları otomatik olarak değiştirir.
[Service news] (Servis haberleri)*	Bir DAB duyuru yayını (haberler, hava durumu bilgileri veya uyarılar gibi) olduğunda istasyonları otomatik olarak değiştirir. <ul style="list-style-type: none"> <li>• Duyuru sona erdiğinde, sistem önceki programa kaldığı yerden devam eder.</li> <li>• Ayarlar kapalı olsa bile alarm duyuruları yayınlanır.</li> </ul>
[Alternative frequency] (Alternatif frekans)	DAB için sinyal zayıfladığında daha iyi alıma sahip alternatif bir frekansa geçer.



Ayar	İçerik
[Radio text] (Radyo metni)	DAB'dan gelen radyo metnini görüntüler.
[Slideshow] (Slayt gösterisi)*	Slayt gösterisi görüntülerini gösterir. Slayt gösterisi hizmete bağlı olarak mevcuttur.

\*: Bu işlev bazı bölgelerde kullanılmaz.

- 
- Sesli yönlendirme ses seviyesini ayarlamak için sistem sesli yönlendirmesi sırasında [PWR•VOL] düğmesini çevirin.

## Ekran modunu deęiřtirme

### Normal video ile geniř ekran video arasında geçiř yapın.

- 1 Ana menüden [  ] öęesine dokunun.
  - 2 [Sources] (Kaynaklar) öęesine dokunun.
  - 3 Ekran modunun deęiřtirileceęi kaynaęa dokunun.
  - 4 [  ] öęesine dokunun.
  - 5 [Screen] (Ekran)'a dokunun.
- Düęme video modunda görüntülenir.
- 6 [Screen format] (Ekran formatı)'na dokunun.
  - 7 İstedięiniz modu seęin.

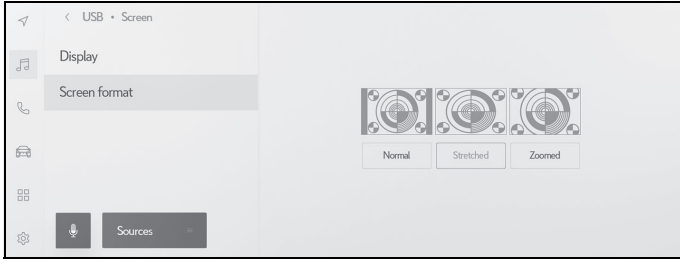

[Normal]: Giriř videosunu 4:3 en boy oranında görüntüler.

[Stretched] (Uzatılmıř): Giriř video ekranını ekrana sığacak řekilde büyütür.

[Zoomed] (Yakınlařtırılmıř): Giriř video ekranını dikey ve yatay yönlerde eřit olarak büyütür.

- Ayarlanabilir mod video moduna göre deęiřir.
- Videonun garip görünmesini önlemek amacıyla video görüntüleme alanını kısıtlamak için siyah bantlar eklenebilir.

## Görüntü kalitesinin ayarlanması

### Görüntünün kontrastını ve parlaklığını ayarlar.

- 1 Ana menüden [ 🎵 ] ögesine dokunun.
  - 2 [Sources] (Kaynaklar) ögesine dokunun.
  - 3 Görüntü kalitesinin ayarlanacağı kaynağa dokunun.
  - 4 [ ... ] ögesine dokunun.
  - 5 [Screen] (Ekran)'a dokunun.
- Düğme video modunda görüntülenir.
- 6 [Display] (Ekran)'a dokunun.
  - 7 Her öğeyi ayarlayın.



“Brightness” (Parlaklık): Parlaklığı ayarlar.

“Contrast” (Kontrast): Kontrastı ayarlar.

## Her kaynağın sesinin ayarlanması

### Her kaynağın ses kalitesini ve ses dengesini ayarlar.

- 1 Ana menüden [ 🎵 ] öğesine dokunun.
- 2 [Sources] (Kaynaklar) öğesine dokunun.
- 3 Ayarlanacak sesin kaynağına dokunun.
- 4 [ ... ] öğesine dokunun.

Kaynağa bağlı olarak, 6'ya gidin.

- 5 [Sound] (Ses) öğesine dokunun.
- 6 Her öğeyi ayarlayın.



“Treble” (Tiz): Tiz seviyesini ayarlar.

“Mid” (Orta): Orta aralık seviyesini ayarlar.

“Bass”: Bas seviyesini ayarlar.

Fader and balance (Ses geçiş ve denge): [ ● ] düğmesini hareket ettirerek ses geçiş ve dengeyi ayarlayın.

Ortaya dönmek için [Recentre] (Yeniden Ortala)'ya dokunun.

- Tiz, Orta ve Bas ayarlarını her kaynak için bağımsız şekilde yapın.

## Wi-Fi® ayarlarının değiştirilmesi

### Wi- Fi® ayarlarını değiştirin.

- 1 Ana menüden [⚙️] ögesine dokununuz.
- 2 Alt menüden [Wi- Fi] ögesine dokununuz.
- 3 Her öğeyi ayarlayınız.

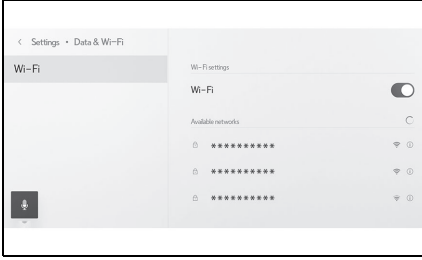

- “Wi-Fi settings” (Wi- Fi ayarları)

Ayar	İçerik
[Wi-Fi]	Wi- Fi® işlevini etkinleştirir veya devre dışı bırakır.

- Multimedya sistem ayarlarına bağlı olarak bir mesaj görüntülenebilir. Şlemi ekrandaki yönlendirmeye göre yapınız.
- [Wi-Fi] seçeneğinin açılması yakındaki mevcut ağları görüntüler.
- [Wi-Fi] kapatıldığında Wi- Fi® bağlantısı kesilir.
- “Available networks” (Mevcut ağlar) ([Wi-Fi] açıkken "Mevcut ağlar" görüntülenecektir.)

Ayar	İçerik
Bağlanılacak ağın adı (Ağ SSID)	Dokunulan ağa bağlanır.
Ağ adı gösterimi (Ağ SSID) [ ⓘ ]	Ağ bilgisi ekranını görüntüler.

- Birden fazla MAC adresi aynı ağı paylaştığında ağ adı yinelenen olarak görüntülenebilir.
- En fazla 30 ağ görüntülenebilir. Liste her altı saniyede bir otomatik güncellenir.
- Benzer ağ adını (Ağ SSID) kullanan cihazlar varsa, hangi cihazın kullanılacağını belirleyemez. Birden fazla cihaz kullanılıyorsa, her bir cihaz için farklı ağ adları (Ağ SSID'si) kullanınız.

- Ağ bilgisi gösterimi (Ağ adı için [ ⓘ ] ögesine dokunulduğunda görüntülenir.)

Ayar	İçerik
[Auto connect] (Otomatik bağlan)*	Ağları ararken otomatik olarak bağlanmak için uyarı açar veya kapatır.
“Network SSID” (Ağ SSID)	Ağ adını (Ağ SSID) görüntüler.
“MAC address” (MAC adresi)	Ağın MAC adresini görüntüler.

Ayar	İçerik
“Security” (Güvenlik)	Ağın güvenlik protokolünü görüntüler.
“Frequency band” (Frekans bandı)	Ağ frekansını görüntüler.
[Forget this network] (Bu ağı unut)*	Seçilmiş olan ağın bağlantı geçmişini multimedya sisteminden siler. Silinmiş olan ağ, sisteme daha önce hiç bağlanmamış bir ağ olarak tanınır.

\*: Sadece multimedya sistemine daha önce bağlanmış olan ağlar görüntülenir.

- [Forget this network] (Bu ağı unut) geçerli Wi-Fi® ağ bağlantısını kesmez. Wi-Fi® yeniden başlatıldığında ağ bilgileri hatırlanmaz ve bu Wi-Fi® ağına yeniden bağlanılmaz.
- 
- Ağ bağlantısı geçmiş, yeni bir öge kaydedildiğinde en eskisini silerek en fazla 20 ögeyi saklar.
  - Güvenli olmayan ağlar ağ bağlantısı geçmişine kaydedilmez.

## Bluetooth® cihazlarının (Type A) ayarlanması

### Multimedya sisteminin ve bağlı Bluetooth® cihazının nasıl kullanılacağı ayarlanabilir.

- Ayarların ayrıntıları her bir Bluetooth® cihazı için ayrı ayrı belirlenir.
- Bluetooth® müzik çalarken eller serbest arama seçilirse müzik atlanabilir.
- Bluetooth® cihazın modeline bağlı olarak, Bluetooth® cihazında işlemler yapmak gerekebilir.
- Acil bir arama sırasında Bluetooth® cihazı seçilemez.
- Sürüş sırasında ayarlar seçilemez.
- Bluetooth® cihazının durumuna bağlı olarak ayarlar seçilemeyebilir.

- 1 Ana menüden [⚙️] öğesine dokununuz.
- 2 [Bluetooth & Devices] (Bluetooth ve Cihazlar)'a dokununuz.
- 3 Alt menüden ayarlanacak Bluetooth® cihazına dokununuz.
- En az bir Bluetooth® cihazı kaydedilmedikçe hiçbir şey görüntülenmez.
- 4 Her öğeyi ayarlayınız.

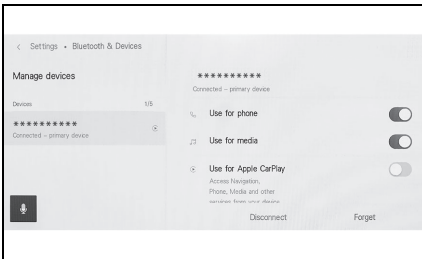

Ayar	İçerik
[Use for phone] (Telefon için kullan)	Eller serbest arama işlevini etkinleştirir veya devre dışı bırakır.*1
[Use for media] (Medya için kullan)	Müzik işlevini etkinleştirir veya devre dışı bırakır.*1
[Use for Apple CarPlay] (Apple CarPlay için kullan)	Apple CarPlay işlevini etkinleştirir veya devre dışı bırakır.*1
[Use for Android Auto] (Android Auto için kullan)	Android Auto işlevini etkinleştirir veya devre dışı bırakır.*1, 2
[Set as secondary device] (İkincil cihaz olarak ayarla)	Cihazı ikincil bir cihaz olarak ayarlar.*3 (→S.104)
[Remove secondary device setting] (İkincil cihaz ayarını kaldır)	Cihazı ikincil bir cihaz kaldırır.
[Connect] (Bağlan)	Multimedya sisteminin bir Bluetooth® cihazına bağlar.
[Disconnect] (Ayır)	Multimedya sisteminden Bluetooth® cihazını ayırır.
[Forget] (Unut)	Kayıtlı Bluetooth® cihazlarının silinmesine izin verir.

\*1: Yalnızca Bluetooth® cihazı bu işlevi gerçekleştirebildiğinde görüntülenir. İşlevi açmak veya kapatmak, ilgili işlevleri görüntüler veya gizler ya da açar veya kapatır. Bu, Apple CarPlay



veya Android Auto açık olarak ayarlıyken aramalar veya müzik için kullanılamaz. Aynısı tersi için de geçerlidir. Bağlantı hemen yalnızca geçiş yaparak başlamaz. Bağlantıyı başlatmak için [Connect] (Bağlan)'a dokununuz.

\*2: Android Auto kullanılırken [Use for Android Auto] (Android Auto için Kullan) ayarları kapatılırsa, [Use for phone] (Telefon için kullan) ayarları açılır.

\*3: Bu ayar, bir sürücü kaydedildiğinde ve HFP destekli Bluetooth® cihaz ana cihaz olarak ayarlanmadığında kullanılabilir. Cihazı ikincil cihaz olarak ayarlamak için [Set as secondary device] (İkincil cihaz olarak ayarla)'ya dokununuz. Bluetooth® cihazlarını bağlamak için öncelik sırası birincil cihaz, ikincil cihaz ve bağlantı geçmişindeki en son cihazdır.

### ● "Volume" (Ses seviyesi)

Ayar	İçerik
[Ringtone] (Zil sesi)	Zil sesi seviyesini ayarlar.
[Received volume] (Alınan ses seviyesi)	Alıcı ses seviyesini ayarlar.
[New message] (Yeni mesaj)	Gelen mesajların ses seviyesini ayarlar.

### ● "General" (Genel)

Ayar	Açıklama
[Ringtone] (Zil sesi)	<p>Eller serbest arama zil sesi aşağıdaki gibi ayarlanabilir.</p> <ul style="list-style-type: none"> <li>Cep telefonu için ayarlı zil sesini, multimedya sisteminin zil sesi olarak ayarlar.</li> <li>Mevcut zil sesini ayarlar.</li> <li>Sistemi, arayanın adını yüksek sesle okuyacak şekilde ayarlar.*1</li> </ul>
[Message tone] (Mesaj sesi)	<p>Gelen mesajların zil sesi aşağıdaki gibi ayarlanabilir.</p> <ul style="list-style-type: none"> <li>Mevcut gelen zil sesine ayarlayın.</li> <li>Sessize alın.</li> <li>Gönderenin adını yüksek sesle okuyacak şekilde ayarlayın.*1</li> </ul>
[Sort contacts by] (Kişileri sıralama ölçütü)	<p>Kişilerinizde kayıtlı adların görüntülenmesi aşağıdaki gibi değiştirilebilir.</p> <ul style="list-style-type: none"> <li>Kişileri adına göre sıralayın.</li> <li>Kişileri soyadına göre sıralayın.</li> </ul>

Ayar	Açıklama
[Auto read messages] (Mesajları otomatik oku)	Otomatik mesaj okuma işlevini etkinleştirir veya devre dışı bırakır.*1
[Clear call history] (Arama geçmişini sil)	Eller serbest arama geçmişini verilerini siler.*2

\*1: Bu işlev bazı dillerde kullanılmaz.

\*2: [Sync contacts] (Kişileri eşleştir) özelliği kapalı olan bir cep telefonu bağlandığında görüntülenir.

### ● “Syncing” (Eşleştirme)

Ayar	Açıklama
[Sync contacts] (Kişileri eşleştir)	Kişilerin, favorilerin ve geçmişin multimedya sistemine otomatik olarak aktarımını etkinleştirir veya devre dışı bırakır. Ayar KAPALI'dan AÇIK'a getirildiğinde, telefon rehberinin otomatik aktarımı başlar. Bazı cep telefonu modelleri favorilerin aktarılmasına izin vermez.
[Display contact images] (Kişi resimlerini görüntüle)	Kişi resmi gösterimini etkinleştirir veya devre dışı bırakır. [Sync contacts] (Kişileri eşleştir) açık olarak ayarlanmadıkça kişi resmi multimedya sistemine indirilemez.

## Bluetooth® cihazlarının (Type B) ayarlanması

### Multimedya sisteminin ve bağlı Bluetooth® cihazının nasıl kullanılacağı ayarlanabilir.

- Ayarların ayrıntıları her bir Bluetooth® cihazı için ayrı ayrı belirlenir.
- Bluetooth® müzik çalarken eller serbest arama seçilirse müzik atlanabilir.
- Bluetooth® cihazın modeline bağlı olarak, Bluetooth® cihazında işlemler yapmak gerekebilir.
- Acil bir arama sırasında Bluetooth® cihazı seçilemez.
- Sürüş sırasında ayarlar seçilemez.
- Bluetooth® cihazının durumuna bağlı olarak ayarlar seçilemeyebilir.

- 1 Ana menüden [⚙️] öğesine dokununuz.
  - 2 [Bluetooth & Devices] (Bluetooth ve Cihazlar)'a dokununuz.
  - 3 Alt menüden ayarlanacak Bluetooth® cihazına dokununuz.
- En az bir Bluetooth® cihazı kaydedilmedikçe hiçbir şey görüntülenmez.
- 4 Her öğeyi ayarlayınız.

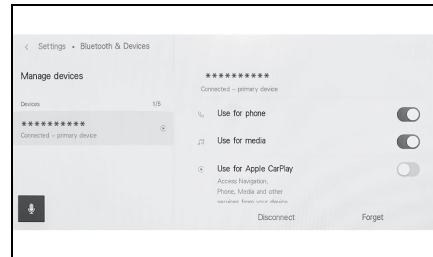

Ayar	İçerik
[Use for phone] (Telefon için kullan)	Eller serbest arama işlevini etkinleştirir veya devre dışı bırakır.*1*2
[Use for media] (Medya için kullan)	Müzik işlevini etkinleştirir veya devre dışı bırakır.*1*2
[Use for Apple CarPlay] (Apple CarPlay için kullan)	Apple CarPlay işlevini etkinleştirir veya devre dışı bırakır.*1*2
[Use for Android Auto] (Android Auto için kullan)	Android Auto işlevini etkinleştirir veya devre dışı bırakır.*1*2*3
[Güvenli parola ayarla]	Kablosuz Android Auto'nun parolası değiştirilebilir.
[Set as secondary device] (İkincil cihaz olarak ayarla)	Cihazı ikincil bir cihaz olarak ayarlar.*4 (→S.104)
[Remove secondary device setting] (İkincil cihaz ayarını kaldır)	Cihazı ikincil bir cihaz kaldırır.
[Disconnect] (Ayır)	Multimedya sisteminden Bluetooth® cihazını ayırır.*5
[Forget] (Unut)	Kayıtlı Bluetooth® cihazlarının silinmesine izin verir.

\*1: Yalnızca Bluetooth® cihazı bu işlevi gerçekleştirebildiğinde görüntülenir. İşlevi açmak veya kapatmak, ilgili işlevleri görüntüler veya gizler ya da

açar veya kapatır. Bu, Apple CarPlay veya Android Auto açık olarak ayarlıyken aramalar veya müzik için kullanılamaz. Aynısı tersi için de geçerlidir.

\*2: Düğme kapatılırsa, bu işlevle bağlantı kesilir. Otomatik bağlanmadaki gibi bir cihazla bağlanıldığında, kapatılan işlev otomatik açılmaz. Düğme açılırsa, bu işlevle bağlantı etkin hale getirilir.

\*3: Android Auto kullanılırken [Use for Android Auto] (Android Auto için Kullan) ayarları kapatılırsa, [Use for phone] (Telefon için kullan) ayarları açılır.

\*4: Bu ayar, bir sürücü kaydedildiğinde ve HFP destekli Bluetooth® cihaz ana cihaz olarak ayarlanmadığında kullanılabilir. Cihazı ikincil cihaz olarak ayarlamak için [Set as secondary device] (İkincil cihaz olarak ayarla)'ya dokununuz. Bluetooth® cihazlarını bağlamak için öncelik sırası birincil cihaz, ikincil cihaz ve bağlantı geçmişindeki en son cihazdır.

\*5: Bağlı işlevler kapanır. Cihaz yeniden bağlansa bile işleve otomatik bağlanmayabilir.

### ● “Volume” (Ses seviyesi)

Ayar	İçerik
[Ringtone] (Zil sesi)	Zil sesi seviyesini ayarlar.*
[Received volume] (Alınan ses seviyesi)	Alıcı ses seviyesini ayarlar.*
[New message] (Yeni mesaj)	Gelen mesajların ses seviyesini ayarlar.

\*: Cep telefonu ile multimedya sistemi hoparlör ses seviyesi/zil sesi seviyesi

senkronize edilebilir. Cep telefonu modeline dayalı olarak, multimedya sistemi hoparlör sesi seviyesi/zil sesi seviyesi cep telefonu ile bağlanamaz.

### ● "General" (Genel)

Ayar	Açıklama
[Ringtone] (Zil sesi)	<p>Eller serbest arama zil sesi aşağıdaki gibi ayarlanabilir.</p> <ul style="list-style-type: none"> <li>• Cep telefonu için ayarlı zil sesini, multimedya sisteminin zil sesi olarak ayarlar.</li> <li>• Mevcut zil sesini ayarlar.</li> <li>• Sistemi, arayanın adını yüksek sesle okuyacak şekilde ayarlar.*1</li> </ul>
[Message tone] (Mesaj sesi)	<p>Gelen mesajların zil sesi aşağıdaki gibi ayarlanabilir.</p> <ul style="list-style-type: none"> <li>• Mevcut gelen zil sesine ayarlayın.</li> <li>• Sessize alın.</li> <li>• Gönderenin adını yüksek sesle okuyacak şekilde ayarlayın.*1</li> </ul>
[Sort contacts by] (Kişileri sıralama ölçütü)	<p>Kişilerinizde kayıtlı adların görüntülenmesi aşağıdaki gibi değiştirilebilir.</p> <ul style="list-style-type: none"> <li>• Kişileri adına göre sıralayın.</li> <li>• Kişileri soyadına göre sıralayın.</li> </ul>

Ayar	Açıklama
[Auto read messages] (Mesajları otomatik oku)	Otomatik mesaj okuma işlevini etkinleştirir veya devre dışı bırakır.*1
[Clear call history] (Arama geçmişini sil)	Eller serbest arama geçmişi verilerini siler.*2

\*1: Bu işlev bazı dillerde kullanılmaz.

\*2: [Sync contacts] (Kişileri eşleştir) özelliği kapalı olan bir cep telefonu bağlandığında görüntülenir.

● “Syncing” (Eşleştirme)

Ayar	Açıklama
[Sync contacts] (Kişileri eşleştir)	Kişilerin, favorilerin ve geçmişin multimedya sistemine otomatik olarak aktarımını etkinleştirir veya devre dışı bırakır. Ayar KAPALI'dan AÇIK'a getirildiğinde, telefon rehberinin otomatik aktarımı başlar. Bazı cep telefonu modelleri favorilerin aktarılmasına izin vermez.
[Display contact images] (Kişi resimlerini görüntüle)	Kişi resmi gösterimini etkinleştirir veya devre dışı bırakır. [Sync contacts] (Kişileri eşleştir) açık olarak ayarlanmadıkça kişi resmi multimedya sistemine indirilemez.



## Akıllı telefon veya iletişim cihazının bağlanması

### 3

#### 3-1. Bluetooth® işlevinin kullanımı

Bluetooth® cihazları kullanım uyarıları ..... 94

Bluetooth® özellikleri ve uyumlu profilleri ..... 96

Multimedya sisteminden Bluetooth® cihazını kaydetme ..... 97

Kayıtlı bir Bluetooth® cihazının silinmesi ..... 99

Bir Bluetooth® cihazıyla bağlanması ..... 100

Bluetooth® cihazının birincil cihaz olarak ayarlanması ..... 103

Bluetooth® cihazının ikincil cihaz olarak ayarlanması ..... 104

#### 3-2. Bir Wi-Fi® ağına bağlanma

Wi-Fi® cihazları kullanım uyarıları ..... 105

Wi-Fi® kullanarak ağa bağlanma ..... 106

#### 3-3. Apple CarPlay ve Android Auto'nun kullanımı

Apple CarPlay ve Android Auto'nun kullanımına ilişkin uyarılar ..... 110

Apple CarPlay'in kayıtsız bir akıllı telefon ile kullanımı ..... 112

Apple CarPlay'in kayıtlı bir akıllı telefon ile kullanımı ..... 114

Android Auto'nun kaydedilmemiş bir akıllı telefon ile kullanımı ..... 116

Android Auto'nun kayıtlı bir akıllı telefon ile kullanımı ..... 118

Apple CarPlay veya Android Auto arızalı olduğunda ..... 121

## Bluetooth® cihazları kullanım uyarıları

**Multimedya sisteminde Bluetooth® cihazı kullanırken aşağıdaki bilgilere özellikle dikkat edin.**

- Araç, 2,4GHz frekans bandındaki Bluetooth® iletişimini kullanır. Performans çeşitli faktörlere dayalı olarak değişebilir.
- Bluetooth® ile aynı 2,4 GHz bant kablosuz iletişimi kullanan Wi-Fi®'nin aynı anda kullanımı, karşılıklı parazite neden olabilir.
- Bluetooth® ile Wi-Fi® arasındaki karşılıklı parazit, bozuk video, ses atlama veya düşük iletişim hızı gibi sorunlara neden olabilir. Bir Bluetooth® cihazı bağlıysa parazitin etkisi azalır. Bir Bluetooth® cihazı kaydedilmişse, kayıtlı cihaza bağlanmak bu sorunun etkisini azaltabilir. (Bluetooth® cihazın bağlantısı multimedya sistem ekranındaki durum simgesiyle kontrol edilebilir.) (→S.17)
- Kablosuz bir cihazla aynı anda Bluetooth® cep telefonu kullanmak her biri için iletişimi olumsuz etkileyebilir.
- Apple CarPlay kablosuz olarak bağlandığında Bluetooth® işlevi multimedya sistemi tarafından kullanılamaz (2.4GHz Wi-Fi®).
- Wi-Fi® işlevleri (Wi-Fi® and Miracast®) kablosuz iletişim için aynı 2,4 GHz bandını kullanır. Aynı anda bir Bluetooth® cihazını kullanmak, her biri için iletişimi olumsuz etkileyebilir. Wi-Fi®

işlevini kapatmak sorunsuz bir şekilde kullanımına izin verecektir.

- Bir Bluetooth® cihazı Bluetooth® üzerinden bağlandığında, pili normalden daha hızlı tüketilir.
- Acil aramalar sırasında Bluetooth® bağlantıları kesilecektir. Bağlantısı kesilen Bluetooth® cihazları, acil durum araması tamamlandığında yeniden bağlanır.

### DİKKAT

- Güvenlik için, sürücü eller serbest arama kullanırken cep telefonunun kendisini kullanmamalıdır.
- Aramadan önce aracı güvenli bir yerde durdurun. Sürüş sırasında bir arama gelirse, güvenli bir şekilde aracı kullanın ve aramayı kısa tutun.

### UYARI

- Multimedya sisteminin yakınında Bluetooth® cihazını kullanmayın. Çok yaklaşmak ses kalitesini veya bağlantıyı kötüleştirir.
- Telefonunuzu araçta bırakmayın. Aracın içi ısınabilir, bu da cep telefonunun arızalanmasına neden olabilir.



## Kalp pili veya diğer elektrikli tıbbi cihazlara sahip kullanıcılar

Bluetooth® iletişimi sırasında radyo dalgaları ile ilgili aşağıdaki uyarılara uyun.



### DİKKAT

- Bluetooth® iletişimi için araç anteni multimedya sistemine yerleşik durumdadır.
- İmplant edilmiş kalp pilleri, kalp ritmi düzenleyici piller veya implante kalp defibrilatörleri olan kişiler, Bluetooth® antenleri ile aralarında makul bir mesafe bırakmalıdırlar. Radyo dalgaları bu tip cihazların çalışmasını etkileyebilir.
- Bluetooth® cihazlarını kullanmadan önce implante edilmiş kalp pilleri, kardiyak senkronizasyon tedavisi kalp pilleri veya implante kalp defibrilatörleri dışında elektrikli tıbbi cihaz kullanan kişiler, tıbbi cihaz üreticisine danışarak radyo dalgalarının cihazın çalışması üzerindeki etkisi hakkında bilgi almalıdır. Radyo dalgaları, bu gibi tıbbi cihazların çalışması üzerinde beklenmedik etkiler yaratabilir.

## Bluetooth® müzik ile aynı anda kullanıldığında

- Bluetooth® uyumlu bir cihaz (cep telefonu) eller serbest ve Bluetooth® müzik ile aynı anda kullanılırsa aşağıdaki davranışlar ortaya çıkar.
- Cep telefonunun Bluetooth® bağlantısı kesilebilir.
- Eller serbest telefonun sesinde parazit olabilir.
- Eller serbest arama işlemi gecikebilir.
- Eller serbest arama için seçilen iletişim cihazı Bluetooth® müzik çalma sırasında değiştirilirse müzik atlanabilir.
- Kişi verileri aktarılırken taşınabilir cihaz bağlantısı kesilebilir. Aktarım tamamlandığında yeniden bağlanır. (Bazı modeller için yeniden bağlanma mümkün olmayabilir)
- Hem eller serbest bağlantıları hem de müzik bağlantılarını destekleyen cep telefonları için bile hem eller serbest bağlantı hem de müzik bağlantısı yapmak mümkün olmayabilir.
- Bu sistemde kullanımı onaylanan belirli cihazların bir listesi için, yetkili bir Lexus bayisine veya Lexus yetkili servisine ya da yetkin ve donanımlı bir profesyonele başvurun.

## Bluetooth® özellikleri ve uyumlu profilleri

**Multimedya sistemi aşağıdaki özellikleri ve uyumlu profilleri destekler. Tüm Bluetooth® cihazları için çalışma garanti edilmez.**

## Desteklenen Bluetooth® özellikleri

Bluetooth® Ana Özellikleri Ver. 5,0

## Uyumlu profiller

- HFP (Eller serbest profili) desteklenen versiyonlar: Ver. 1.7.2
- Bu profil, cep telefonunu kullanarak eller serbest telefon aramasına izin verir. Giden arama ve gelen arama fonksiyonları vardır.
- PBAP (Telefon Rehberi Erişim Profili) desteklenen versiyonlar: Ver. 1.2.3
- Kişi verileri ve arama geçmişi gibi verileri eşitleme profili
- OPP (Nesne Gönderme Profili) desteklenen versiyonlar: Ver. 1.2.1
- Kişi verilerini aktarma profili
- MAP (Mesaj Erişim Profili) desteklenen versiyonlar: Ver. 1.4.2

- Bu, telefon mesajı işlevlerini kullanmak için bir profildir.
- SPP (Seri Bağlantı Noktası Profili) desteklenen versiyonlar: Ver. 1,2
- Bluetooth® donanımlı cihazları sanal seri bağlantı noktaları olarak dönüştürme profili
- Akıllı telefonları bağlama profili
- A2DP (Gelişmiş Ses Dağıtım Profili) desteklenen versiyonlar: Ver. 1.3.2
- Bu profil, müzik sistemine stereo ses veya yüksek kaliteli ses aktarmak için kullanılır.
- AVRCP (Müzik/Video Uzaktan Kumanda Profili) desteklenen versiyonlar: Ver. 1.6.2
- Müziğe uzaktan kumanda etme profili

## Multimedya sisteminden Bluetooth® cihazını kaydetme

**Eller serbest arama veya Bluetooth® müziği kullanabilmek için cep telefonu veya taşınabilir cihaz kayıtlı olmalıdır. Kayıt tamamlandıktan sonra, multimedya sistemi her başlatıldığında Bluetooth® otomatik olarak bağlanır.**

**Apple CarPlay veya Android Auto bağlandığında, cihaz otomatik olarak kaydedilir.**

**Hiçbir Bluetooth® cihazı bağlanmadığında, kayıt ekranı, direksiyondaki [ ] düğmesi basılı tutularak da görüntülenebilir.**

- Cep telefonu hem eller serbest telefon hem de Bluetooth® müzik cihazı olarak kaydedilebilir.
- 5 adede kadar Bluetooth® cihazı kaydedilebilir. Ancak, eller serbest telefon olarak en fazla 2 cihaz kullanılabilir. (2 eller serbest telefon bağlamak için bir sürücü ayarı gereklidir.)
- Bluetooth® cihazının nasıl çalıştırılacağı hakkında bilgi için Bluetooth® cihazının kullanım kılavuzuna bakın.
- Birden fazla Bluetooth® cihazı kullanılacaksa, kaydın her Bluetooth® cihazı için bir kez tekrarlanması gerekir.
- PIN kodu, bir Bluetooth® cihazını multimedya sistemine kaydederken kullanılan bir doğrulama kodudur.
- Cep telefonu ayarlarına bağlı olarak, bağlandıktan sonra arama

kilitlenebilir. Kullanmadan önce cep telefonundaki otomatik kilitleme fonksiyonunu iptal ediniz.

- Bir cep telefonuna veya taşınabilir cihaza bağlıyken başka bir cihaz kaydedilirse, taşınabilir cihaza veya müzik çalan cep telefonuna bağlantı kesilir.
- Miracast® kullanılırken bir Bluetooth® cihazı kaydedilirse Miracast® müziği atlanabilir.
- Güvenlik nedeniyle, cihazlar sürüş sırasında kaydedilemez.
- Bluetooth® cihaz kaydı tamamlanamazsa Bluetooth® cihazını yeniden başlatın.

- 1 Ana menüden [ ] öğesine dokunun.
- 2 [Bluetooth & Devices] (Bluetooth ve Cihazlar)'a dokunun.
- Hiçbir cihaz kayıtlı değilse, Prosedür 4'e geçin.
- 3 [Add another device] (Başka bir cihaz ekle)'ye dokunun.
- Multimedya sistemine bir cihaz bağlıyken, cihazın bağlantısını kesmek için onay ekranı görüntülenebilir. Kaydı yapmak için cihazın bağlantısını kesin.
- 4 [If not found] (Bulunmazsa)'ya dokunun.

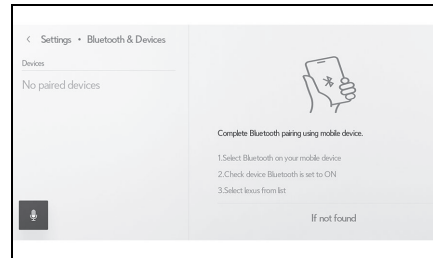

- 5 Ana alandan kaydedilecek cihaza dokunun.
- Cihaz adı yerine Bluetooth®

adresi görüntülenebilir.

- Kaydedilecek cihaz ana alanda görüntülenmiyorsa, Bluetooth® cihazından kaydetmeyi deneyin.
- Bluetooth® cihazında belirli bir ekran görüntülenmediği sürece, belirli Bluetooth® cihaz modelleri cihaz listesinde görüntülenmeyebilir. Ayrıntılar için Bluetooth® cihazının kullanım kılavuzuna bakın.
- 6 Gösterilen PIN kodunun Bluetooth® cihazında görüntülenen PIN koduyla eşleşip eşleşmediğini kontrol edin ve ardından [OK] (Tamam)'a dokunun.
- Kaydı tamamlamak için bazı Bluetooth® cihazlarının çalıştırılması gerekebilir.
- Birincil cihaz ayarları görüntülenebilir. İşlemi ekrandaki yönlendirmeye göre gerçekleştirin.\*
- HFP destekli bir Bluetooth® cihazı kaydedildiğinde, sürücü bir ana cihaz setine sahip değilse, ilgili cihaz otomatik olarak ana cihaz olarak ayarlanır.\*
- Apple CarPlay ayarları görüntülenebilir. Kullanım etkinleştirilmişse Apple CarPlay ekranı görüntülenir.
- Bağlantının tamamlandığı belirten bir mesaj gösterilir ve kayıtlı Bluetooth® cihazının adı alt menüde görüntülenir.
- İşlem başarısız ekranı

görüntülenirse, ekrandaki kullanım talimatlarını izleyin.

\*: Bu işlev bazı bölgelerde kullanılmaz.

## Bluetooth® cihazın kaydedilmesi

Multimedya sistemi ile aranarak Bluetooth® cihazı bulunamazsa, Bluetooth® cihazından multimedya sistemini arayarak kaydolun.

- 1 Ana menüden [⚙️] öğesine dokunun.
- 2 [Bluetooth & Devices] (Bluetooth ve Cihazlar)'a dokunun.
- Hiçbir cihaz kayıtlı değilse, Prosedür 4'e geçin.
- 3 [Add another device] (Başka bir cihaz ekle)'ye dokunun.
- Multimedya sistemine bir cihaz bağlıyken, cihazın bağlantısını kesmek için onay ekranı görüntülenebilir. Kaydı yapmak için cihazın bağlantısını kesin.
- 4 Multimedya sistemini kullanılacak Bluetooth® cihazından kaydedin.

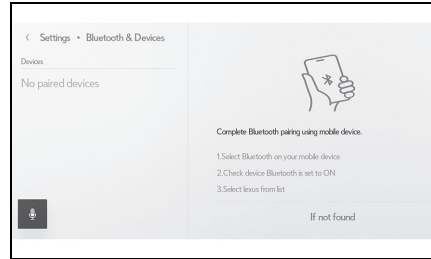

- Bluetooth® cihazının çalışma prosedürüne göre işlemi gerçekleştirin.
- Bluetooth® cihazında kayıt

yapmadan önce bu Bluetooth® bağlantı ekranını görüntülediğinizden emin olun.

- 5 Gösterilen PIN kodunun Bluetooth® cihazında görüntülenen PIN koduyla eşleşip eşleşmediğini kontrol edin ve ardından [OK] (Tamam)'a dokunun.
  - Kaydı tamamlamak için bazı Bluetooth® cihazlarının çalıştırılması gerekebilir.
  - Birincil cihaz ayarları görüntülenebilir. İşlemi ekrandaki yönlendirmeye göre gerçekleştirin.\*
  - HFP destekli bir Bluetooth® cihazı kaydedildiğinde, sürücü bir ana cihaz setine sahip değilse, ilgili cihaz otomatik olarak ana cihaz olarak ayarlanır.\*
  - Apple CarPlay ayarları görüntülenebilir. Kullanım etkinleştirilmişse Apple CarPlay ekranı görüntülenir.
  - Bağlantının tamamlandığını belirten bir mesaj gösterilir ve kayıtlı Bluetooth® cihazının adı alt menüde görüntülenir.
  - İşlem başarısız ekranı görüntülenirse, ekrandaki kullanım talimatlarını izleyin.
- \*: Bu işlev bazı bölgelerde kullanılmaz.

## Kayıtlı bir Bluetooth® cihazının silinmesi

### Kayıtlı Bluetooth® cihazları silinebilir.

- 1 Ana menüden [⚙️] öğesine dokunun.
- 2 [Bluetooth & Devices] (Bluetooth ve Cihazlar)'a dokunun.
- 3 Alt menüden silinecek Bluetooth® cihazına dokunun.
- 4 [Forget] (Unut)'a dokunun.

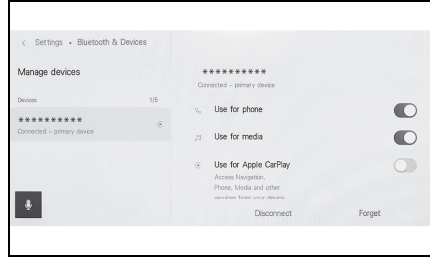

- Başka bir kullanıcının birincil cihazı olarak ayarlanmış bir cihaz silinemez.
- 5 [Forget] (Unut)'a dokunun.
- 
- Kayıtlı bir cep telefonu acil arama sırasında silinemez.
  - Bluetooth® cihazının durumuna bağlı olarak ilk denemede silmek mümkün olmayabilir.

## Bir Bluetooth® cihazıyla bağlantılması

**Multimedya sisteminin çeşitli işlevlerini kullanmak için bir Bluetooth® cihazıyla bağlantı gereklidir. Otomatik ve manuel olmak üzere iki bağlantı metodu vardır.**

- Bluetooth® cihazının nasıl çalıştırılacağı hakkında bilgi için Bluetooth® cihazının kullanım kılavuzuna bakın.
- Cep telefonu bağlanırken multimedya sisteminin davranışı dengesizse, aramayı bitirin ve yeniden bağlanmayı deneyin.
- Bluetooth® cihazındaki Bluetooth® açık değilse bağlantı yapılamaz.
- Bluetooth® cihazının bağlantısı tamamlandığında, ekranın üst kısmında bir mesaj görüntülenir.
- Bluetooth® cihazı bağlıyken, Bluetooth® bağlantı durumu simgesi görüntülenir. (→S.17)
- Cep telefonu modeline bağlı olarak kontak <güç düğmesi> açıkken ekran alanı aydınlanabilir ve açık kalabilir. Bu durumda, cep telefonundaki aydınlatmayı kapatın. (Ayar hakkında bilgi için cep telefonu kullanım kılavuzuna bakın)
- Bluetooth® işlevi Apple CarPlay olarak bağlanan cihazda kullanılamaz.
- Eller serbest işlevi dışındaki Bluetooth® işlevi Android Auto olarak bağlanan cihazda kullanılamaz.
- Miracast® kullanılırken bir Bluetooth® cihazı bağlanırsa Miracast® müziği atlanabilir.

## Bluetooth®'un yeniden bağlantılması

Kontak <güç düğmesi> açıkken daha önce kurulmuş bir Bluetooth® bağlantısı kesilirse, otomatik olarak yeniden bağlanma denenecektir.

## Bluetooth® cihaz bağlantılarının sayısı

- Bir sürücü ayarlandığında
- En fazla iki adet eller serbest telefon ve bir adet müzik cihazı otomatik olarak bağlanır. (Eller serbest telefon ve müzik cihazı da aynı cihaz olarak ayarlanabilir.)
- Bir sürücü ayarlanmadığında
- En fazla bir adet eller serbest telefon ve bir adet müzik cihazı otomatik olarak bağlanır. (Eller serbest telefon ve müzik cihazı da aynı cihaz olarak ayarlanabilir.)
- Yeniden bağlantı yapılamazsa manuel bağlanmayı deneyin. (→S.101)
- Apple CarPlay bağlıysa, Bluetooth® bağlantısını yeniden yapamayabilirsiniz.

## Bluetooth® cihazların otomatik olarak bağlanması

Kontak <güç düğmesi> her kapatılıp açıldığında, multimedya sistemi otomatik olarak Bluetooth® cihazlarına belirlenen öncelik sırasına göre bağlanır.\*

\*: [Disconnect] (Bağlantıyı Kes) düğmesine dokunarak manuel olarak bağlantısı kesilen cihazlar otomatik olarak bağlanmaz. Bu işlev bazı bölgelerde kullanılmaz.

- Bir sürücü ayarlandığında
- Birincil cihaz, ikincil cihaz ve ardından en son bağlanan cihaz sırasına göre otomatik olarak bağlanır. (→S.103, 104)
- En fazla iki adet eller serbest telefon ve bir adet müzik cihazı otomatik olarak bağlanır. (Eller serbest telefon ve müzik cihazı da aynı cihaz olarak ayarlanabilir.)
- Bir sürücü ayarlanmadığında
- En son bağlantı sırasına göre otomatik olarak bağlanır.
- En fazla bir adet eller serbest telefon ve bir adet müzik cihazı otomatik olarak bağlanır. (Eller serbest telefon ve müzik cihazı da aynı cihaz olarak ayarlanabilir.)

Yeniden bağlantı yapılamazsa manuel bağlanmayı deneyin. (→S.101)

- Bluetooth® cihazının modeline bağlı olarak Bluetooth® cihazın çalıştırılması gerekebilir.

## Bluetooth® cihazların manuel olarak bağlanması

Başka bir Bluetooth® cihazı bağlamak için veya otomatik bağlantı başarısız olursa, kayıtlı Bluetooth® cihazlarına bağlanmak mümkündür.

- 1 Ana menüden [⚙️] ögesine dokunun.
- 2 Alt menüden [Bluetooth & Devices] (Bluetooth ve Cihazlar)'a dokunun.
- Hiçbir Bluetooth® cihazı kayıtlı değilse, cihaz arama ekranı multimedya sisteminde görüntülenir. Bluetooth® cihazını kaydedin.
- 3 Alt menüden ayarlanacak Bluetooth® cihazına dokunun.
- Bağlanılacak Bluetooth® cihazı alt menüde listelenmiyorsa, Bluetooth® cihazını kaydedin.
- ▶ Tip A
- 4 Ana alandan [Connect] (Bağlan)'a dokunun.

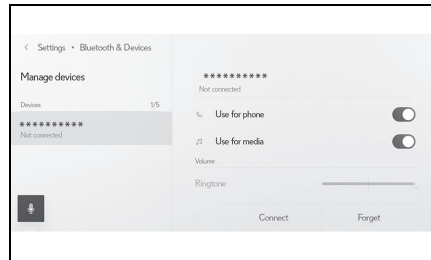

- Başka bir cihaz zaten bağlıysa bir onay ekranı görüntülenebilir.

## ► Tip B

- 4 Ana alandan bağlamak istediğiniz işlevi (telefon, müzik, vb.) açın.

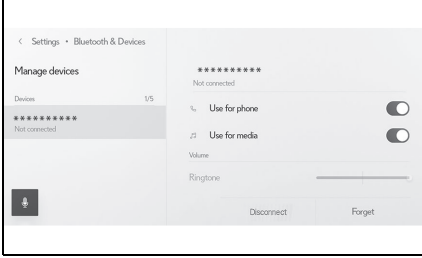

- Bluetooth® cihazının durumuna bağlı olarak ilk denemede bağlanmak mümkün olmayabilir. Bu durumda, bir süre sonra yeniden bağlanmayı deneyin.

## Bluetooth® cihazların ayrılması

Bağlı Bluetooth® cihazların multimedya sistemiyle bağlantısı kesilebilir.

- 1 Ana menüden [⚙️] öğesine dokununuz.
- 2 Alt menüden [Bluetooth & Devices] (Bluetooth ve Cihazlar)'a dokununuz.
- 3 Alt menüden silinecek Bluetooth® cihazına dokununuz.
- 4 Ana alandan [Disconnect] (Bağlantıyı kes)'e dokununuz.

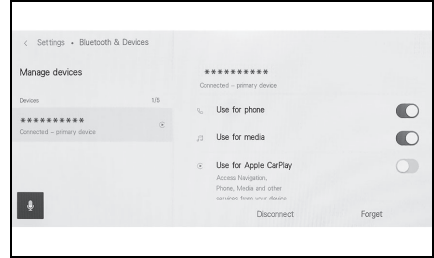



## Bluetooth® cihazının birincil cihaz olarak ayarlanması

**Bluetooth® cihazını birincil cihaz olarak ayarlamak, otomatik bağlantı sırasında bağlanan ilk cihaz olmasını sağlar. (→S.101)**

**HFP'yi destekleyen bir Bluetooth® cihazı multimedya sistemine bağlanmalıdır.**

**Bir cihazı birincil cihaz olarak ayarlamak için bir sürücünün kaydı gereklidir. (→S.52)**

- Başka bir kullanıcının birincil cihazı olarak ayarlanmış bir Bluetooth® cihazı, birincil cihaz olarak ayarlanamaz.

- 1 Ana menüden [⚙️] ögesine dokunun.
- 2 [Personal info] (Kişisel bilgiler) ögesine dokunun.
- 3 Ana alandan [Link devices] (Cihazları bağla) veya [Change link devices] (Bağlantı cihazlarını değiştir)'e dokunun.

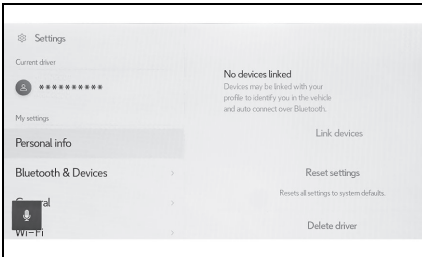

- Birincil cihaz olarak ayarlanabilecek bir Bluetooth® cihaz yoksa, cihaz arama ekranı görüntülenir. Ayarlanacak Bluetooth® cihazını arayın ve multimedya sistemine yeni kaydedin. Cihaz yeni kaydedildikten sonra birincil cihaz olarak ayarlanabilir.
- 4 Birincil cihaz olarak ayarlanacak Bluetooth® cihazını seçin.
- Şu anda bağlı olan Bluetooth® cihazının bağlantısını kesin, ardından birincil cihazı ve ikincil cihazı bağlayın.

## Bluetooth® cihazının ikincil cihaz olarak ayarlanması

**Bir Bluetooth® cihazı ikincil cihaz olarak ayarlandığında, bağlandığında ikincil cihaz olarak tanınır.**

**Aynı Bluetooth® cihazı, bir sürücü için birincil cihaz ve ikincil cihaz olarak ayarlanamaz.**

**HFP'yi destekleyen bir Bluetooth® cihazı multimedya sistemine bağlanmalıdır.**

**Bir cihazı ikincil cihaz olarak ayarlamak için bir sürücünün kaydı gereklidir. (→S.52)**

- 1 Ana menüden [⚙️] öğesine dokunun.
- 2 Alt menüden [Bluetooth & Devices] (Bluetooth ve Cihazlar)'a dokunun.
- Hiçbir Bluetooth® cihazı kayıtlı değilse, cihaz arama ekranı görüntülenir.  
Bluetooth® cihazını kaydedin. (→S.97)
- 3 İkincil cihaz olarak ayarlamak için Bluetooth® cihazına dokunun.
- Ayarlanacak Bluetooth® cihazı listede yoksa,

Bluetooth® cihazını kaydedin. (→S.97)

- 4 Ana alandan [Set as secondary device] (İkincil cihaz olarak ayarla)'ya dokunun.

### ► Tıp A

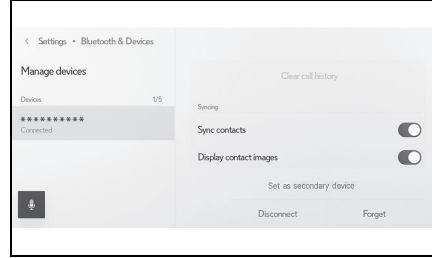

### ► Tıp B

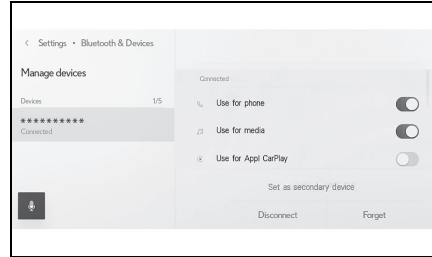

- Cihaz zaten ikincil bir cihaz olarak ayarlanmışsa bu, [Remove secondary device setting] (İkincil cihaz ayarını kaldır) olarak değişecektir.

## Wi-Fi® cihazları kullanım uyarıları

**Multimedya sisteminin Wi-Fi® özelliğini kullanırken aşağıdaki bilgilere özellikle dikkat edin.**

## Kalp pili veya diğer elektrikli tıbbi cihazlara sahip kullanıcılar

Wi-Fi® iletişimi sırasında radyo dalgaları ile ilgili aşağıdaki uyarılara uyun.



### DİKKAT

- Wi-Fi® cihazları yalnızca güvenli olduğunda ve yasalara uygun olduğunda kullanın.
- Wi-Fi® iletişimi için araç anteni multimedya sistemine yerleşik durumdadır.
- İmplant edilmiş kalp pilleri, kalp ritmi düzenleyici piller veya implante kalp defibrilatörleri olan kişiler, Wi-Fi® antenleri ile aralarında makul bir mesafe bırakmalıdırlar. Radyo dalgaları bu cihazların çalışmasına tesir edebilir.
- Wi-Fi® cihazları kullanmadan önce, kalp pili, kardiyak senkronizasyon tedavisi kalp pilleri veya kalbe takılı defibrilatör dışında elektrikli tıbbi cihaz kullanan kişiler, tıbbi cihaz üreticisine danışarak radyo dalgalarının cihazın çalışmasına etkisi hakkında bilgi almalıdır. Radyo dalgaları, bu gibi cihazların çalışması üzerinde beklenmedik etkiler yaratabilir.

## Wi-Fi® ve Bluetooth®'u aynı anda kullanmak

Araç, Bluetooth®'un kullandığıyla benzer frekans olan 2,4 GHz Wi-Fi®'yi kullanır. Wi-Fi® ve Bluetooth®'un aynı anda kullanılması birbiriyile girişime sebep olarak düşük performans veya bağlantı sorunlarına yol açabilir.

## Wi-Fi® hakkında bilinmesi gerekenler

- Performans çeşitli çevresel ve elektriksel faktörlere dayalı olarak değişebilir.
- Taşınabilir bir cihaza bağlanırken bu işlevi kullanın. Ortama bağlı olarak taşınabilir cihazlar dışındaki cihazlara bağlantılar kesilebilir.
- Wi-Fi® alanından ayrılmak iletişimi kesecektir.
- Araç radyo antenine, radyo istasyonuna veya başka güçlü radyo dalgası ve elektriksel parazit kaynağına yakınsa, iletişim yavaş veya imkansız olabilir.
- Belirli kullanım ortamlarında iletişim hızı düşebilir, hatta bu hizmeti kullanmak imkansız hale gelebilir. (Kablosuz anten konumu ve yakınlarda kullanılan kablosuz cihazlar gibi faktörler nedeniyle).
- Her ülkedeki yönetmeliklere bağlı olarak başka bir ülkeye taşınıldığında Wi-Fi® bağlantısı kesilebilir. Otomatik şekilde yeniden bağlanılmadığında, bağlantıyı manuel olarak yapın.

### ■ Uyumlu Wi-Fi® iletişim protokolleri

IEEE 802.11b/g/n (2.4GHz)

IEEE 802.11a/n/ac (5 GHz)\*

\*: Bu işlev bazı bölgelerde kullanılmaz.

### ■ Uyumlu güvenlik protokolleri

- WEP
- WPA™
- WPA2™
- WPA3™

## Wi-Fi® kullanarak ağa bağlanma

**Multimedya sistemi bir Wi-Fi® ağına bağlanarak Internet'e bağlanabilir.**

**Bu işlev bazı bölgelerde kullanılmaz.**

- Alım seviyesi ekranın üst kısmında görüntülenir.
- Apple CarPlay kablosuz olarak bağlıyken bu işlev kullanılamaz.
- Bazı akıllı telefon modelleri her seferinde bir bağlantı kurmayı gerektirebilir.
- Wi-Fi® işlevi açıkken ağlar algılanırsa, otomatik bağlantı en son bağlantıyla ağa bağlanmaya öncelik verecektir.

## Akıllı telefon kullanarak Wi-Fi®'ye bağlanma

Wi-Fi® bağlamayı destekleyen bir akıllı telefon kullanarak Wi-Fi® bağlantısı kurmak için aşağıdaki işlem örneğine bakın. Bağlantı kurulması hakkında ayrıntılı bilgi için akıllı telefonun kullanım kılavuzu gibi belgelere bakın. Bazı akıllı telefon modelleri her seferinde bir bağlantı kurmayı gerektirebilir.

- 1 Ana menüden [⚙️] ögesine dokunun.
- 2 Alt menüden [Wi-Fi] ögesine dokunun.
- 3 Ana alanda [Wi-Fi]'yi açık olarak ayarlayın.

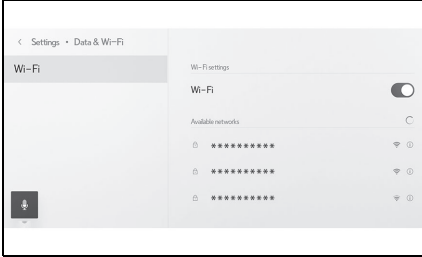

- Multimedya sistem ayarlarına bağlı olarak bir mesaj görüntülenebilir. İşlemi ekrandaki yönlendirmeye göre gerçekleştirin.
- [Wi-Fi] seçeneğinin açılması yakındaki mevcut ağları görüntüler.

4 Akıllı telefon tarafından yayınlanan adla eşleşen ağın adını seçin.

- Birden fazla MAC adresi aynı ağı paylaştığında ağı adı yinelenen olarak görüntülenebilir.
  - En fazla 30 ağı görüntülenebilir. Liste her altı saniyede bir otomatik güncellenir.
  - Benzer ağı adını (Ağı SSID) kullanan cihazlar varsa, hangi cihazın kullanılacağını belirleyemez. Birden fazla cihaz kullanıyorsanız farklı ağı adları (Ağı SSID) kullanın.
  - Sürüş sırasında seçim yapılamaz.
- 5 Bu ağı için ilgili parolayı girin.
- Parola ayarlanmamışsa, ağı seçildikten sonra bağlantı kurulur.
  - Ağlar otomatik bağlantı ayarı açıkken algılanırsa, bunlara otomatik olarak bağlanılır.

- Ağı bağlantısı geçmişi, yeni bir öğe kaydedildiğinde en eskisini silerek en fazla 20 öğeyi saklar.

## Mevcut bir ağla Wi-Fi® bağlantısı kurma

Wi-Fi® kullanarak yakındaki bir ağdan Internet'e bağlanın.

Kullanılacak ağın parolasını öncesinde onaylayın.

- 1 Ana menüden [⚙️] ögesine dokunun.
- 2 Alt menüden [Wi-Fi] ögesine dokunun.
- 3 Ana alanda [Wi-Fi]'yi açık olarak ayarlayın.

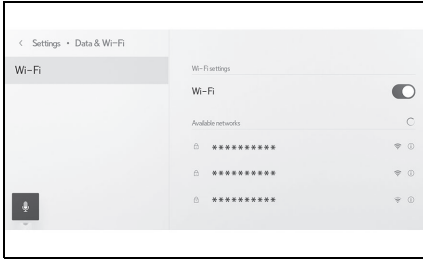

- Multimedya sistem ayarlarına bağlı olarak bir mesaj görüntülenebilir. İşlemi ekrandaki yönlendirmeye göre gerçekleştirin.
- [Wi-Fi] seçeneğinin açılması yakındaki mevcut ağları görüntüler.
- 4 Ana alandaki [Available networks] [Kullanılabilir ağlar]'dan bağlanılacak ağa dokunun.
- Birden fazla MAC adresi aynı ağı paylaştığında ağ adı yinelenen olarak görüntülenebilir.

- En fazla 30 ağ görüntülenebilir. Liste her altı saniyede bir otomatik güncellenir.
- Benzer ağ adını (Ağ SSID) kullanan cihazlar varsa, hangi cihazın kullanılacağını belirleyemez. Birden fazla cihaz kullanıyorsanız farklı ağ adları (Ağ SSID) kullanın.
- Sürüş sırasında seçim yapılamaz.
- Ağ ayrıntılarını kontrol etmek üzere ilgili ağ için [i] ögesine dokunun.
- 5 Bu ağ için ilgili parolayı girin.
- Parola ayarlanmamışsa, ağ seçildikten sonra bağlantı kurulur.
- Ağlar otomatik bağlantı ayarı açıkken algılanırsa, bunlara otomatik olarak bağlanılır.

- Ağ bağlantısı geçmişi, yeni bir öge kaydedildiğinde en eskisini silerek en fazla 20 ögeyi saklar.

## Wi-Fi® bağlantısının kesilmesi

Wi-Fi® işlevi kapatılarak Wi-Fi® bağlantısı kesilebilir.

- 1 Ana menüden [⚙️] ögesine dokunun.
- 2 Alt menüden [Wi-Fi] ögesine dokunun.
- 3 Ana alanda [Wi-Fi]'yi kapalı olarak ayarlayın.

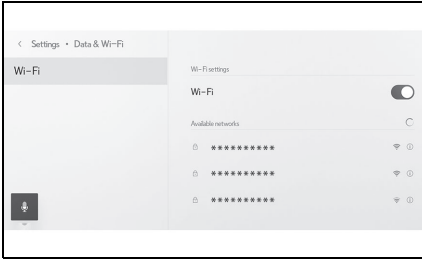

## Apple CarPlay\* ve Android Auto\*'nın kullanımına ilişkin uyarılar

\*: Bu işlev bazı bölgelerde kullanılmaz.

**Apple CarPlay ve Android Auto, bazı uygulamaların (harita, telefon ve müzik uygulamaları gibi) multimedya sistemi tarafından kullanılmasını sağlar. Apple CarPlay veya Android Auto'ya bağlıken desteklenen uygulamalar görüntülenir. Apple CarPlay veya Android Auto kullanırken aşağıdaki bilgilere özellikle dikkat edin.**

**Android Auto'yu aracınızda kullanmak için Google Play Store™'dan Android Auto uygulamasını kurun.**

### Uyumlu cihazlar

**Apple CarPlay'i destekleyen Apple iPhone cihazları. (iOS Ver. 13.3 veya üzeri ile uyumlu bir cep telefonu kullanın).**

**Ayrıntılar için bkz.**

**<https://www.apple.com/ios/carplay/>.**\*

**Android Auto'yu destekleyen Android™ cihazlar.**

**Ayrıntılar için bkz.**

**<https://www.android.com/autol/>.**\*

\*: Çalışma garanti edilmez.

## DİKKAT

- Güvenlik nedeniyle, sürücü sürüş sırasında akıllı telefonun kendisini kullanmamalıdır.

## UYARI

- Akıllı telefonu araç içinde bırakmayın. Aracın içi ısınabilir, bu da akıllı telefonun arızalanmasına neden olabilir.
- Bağlıyken akıllı telefona bastırmayın veya gereksiz kuvvet uygulamayın. Akıllı telefon veya bağlantı noktası zarar görebilir.
- USB bağlantı noktasını yabancı maddelerden uzak tutun. Akıllı telefon veya bağlantı noktası zarar görebilir.

- USB bağlantıları için, telefon üreticisi tarafından sağlanan bir veri USB kablosu kullanın.
- Apple CarPlay veya Android Auto'ya bağlıyken bazı sistem düğmesi işlevleri değişir.
- Apple CarPlay/Android Auto yoluyla bağlanıldığında, Bluetooth® müzik ve telefon gibi bazı ilgili işlevler Apple CarPlay/Android Auto tarafından yönetilir.
- Apple CarPlay kablosuz olarak bağlandığında Bluetooth® işlevi multimedya sistemi tarafından kullanılamaz. (2.4 GHz Wi-Fi®)
- Miracast® kullanılırken Apple CarPlay veya Android Auto'nun başlatılması Miracast®'ı durdurabilir.
- [Sound & Media] (Ses ve medya) ayarları ekranında yönlendirme ses seviyesi değiştirilebilir. Müzik sistemi ses seviyesi ayarıyla da bu değiştirilebilir.



- Bir cihazın Apple CarPlay veya Android Auto'su bağlıyken, farklı bir cihazın Apple CarPlay veya Android Auto'su kullanılamaz.
- Apple CarPlay/Android Auto, Apple Inc/Google LLC tarafından geliştirilen bir uygulamadır. Bağlı cihazın işletim sistemine, donanımına ve yazılımına veya Apple CarPlay/Android Auto spesifikasyonlarındaki değişikliklere bağlı olarak işlevleri ve hizmetleri önceden haber verilmeksizin sonlandırılabilir veya değiştirilebilir.
- Apple CarPlay veya Android Auto'yu destekleyen uygulamalar için ilgili web sitesine bakın.
- Apple CarPlay veya Android Auto'yu kullanılırken, konum ve araç hızı gibi araç ve kullanıcı bilgileri uygulama yayıncısı ve cep telefonu hizmet sağlayıcısı ile paylaşılacaktır.
- Bir uygulamayı indirmek ve kullanmak, onun kullanım şartlarına onay verdiğiniz anlamına gelir.
- Veriler Internet üzerinden gönderilir ve ücretlendirilebilir. Veri hızları hakkında bilgi için cep telefonu hizmet sağlayıcısına başvurun.
- Uygulamaya bağlı olarak müzik çalma dahil olmak üzere bazı işlevler kısıtlanabilir.
- Her işlev ilgili şirketi tarafından sağlanan bir uygulamadır ve önceden haber verilmeksizin değiştirilebilir veya askıya alınabilir. Ayrıntılar için, ilgili işlevin web sitesine bakın.
- Aracın navigasyon sistemi güzergah yönlendirme sırasında kullanılıyorsa ve Apple CarPlay veya Android Auto harita uygulaması kullanılarak yeni bir güzergah ayarlanıyorsa, aracın navigasyon sistemini kullanan güzergah yönlendirme durur. Apple CarPlay veya Android Auto harita uygulaması güzergah yönlendirme sırasında kullanılıyorsa ve aracın navigasyon sistemi kullanılarak yeni bir güzergah ayarlanıyorsa, Apple CarPlay veya Android Auto harita uygulamasını kullanan güzergah yönlendirme durur.
- Apple CarPlay üzerinden bağlanan cihazlar Bluetooth® işlevlerini kullanamaz.
- Android Auto üzerinden bağlanan cihazlar, eller serbest arama dışında Bluetooth® işlevlerini kullanamaz.
- USB bağlantısı durumunda, USB kablosu takılı değilse Apple CarPlay veya Android Auto çalışmayı durduracaktır. Ses çıkışı durur ve ekran multimedya sistem ekranına geçer.
- Android Auto bağlantısı kesilse bile, telefon hala bağlı olacağından eller serbest telefon sistemi kullanılabilir.
- Her ülkedeki yönetmeliklere bağlı olarak başka bir ülkeye taşınıldığında kablosuz bağlantı kesilebilir. Otomatik şekilde yeniden bağlanılmadığında, bağlantıyı manuel olarak yapın.

## Apple CarPlay'in kayıtsız bir akıllı telefon ile kullanımı

**Apple CarPlay, kayıtsız bir akıllı telefonu multimedya sistemine bağlayarak kullanılabilir. Prosedür kayıtlı akıllı telefonlar için farklıdır. (→S.114)**

**Bu işlev bazı bölgelerde kullanılmaz.**

## Apple CarPlay'in USB bağlantısıyla kullanımı

Apple CarPlay, bir akıllı telefonu bir veri USB kablosu ile multimedya sistemine bağlayarak kullanılabilir.

- 1 Akıllı telefonunuzun ayarlar menüsünden Siri'yi etkinleştirin.
  - 2 Akıllı telefonu USB bağlantı noktasına bağlayın. (→S.32)
- Apple CarPlay ana ekranı görüntülenir.
  - Bağlı olan akıllı telefona bağlı olarak orijinal ekrana dönmek yaklaşık üç ila altı saniye sürebilir.
  - Akıllı telefon ekranında yönlendirme görüntüleniyorsa, bu kullanım talimatlarını izleyin.

## 3 Apple CarPlay'i çalıştırın.

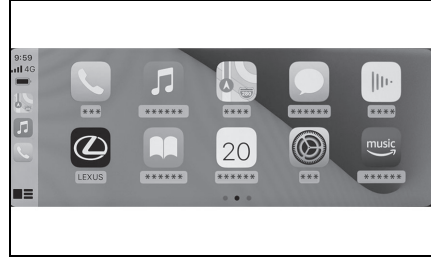

- Apple CarPlay'i destekleyen iPhone uygulamaları, uygulamaya dokunarak kullanılabilir.



Multimedya sistemi ekranını görüntüler. Apple CarPlay ana ekranını yeniden görüntülemek için ana menüden [ ] ögesine dokununuz.



Ekran görüntüsünü değiştirin. Bunun basılı tutulması Siri'yi başlatacaktır.

- Apple CarPlay bağlıken Siri'yi başlatmak için direksiyondaki [ ] düğmesini basılı tutun. İptal etmek için direksiyondaki [ ] düğmesine kısa süre basın.
- Apple CarPlay bağlıken, Siri uyandırma sözcüğünü söylemek Siri'yi başlatır.\*  
Siri'nin uyandırma sözcüğü işlevi yalnızca dil İngilizce, Fransızca\*, İtalyanca\*, Almanca\* veya İspanyolca\* olarak ayarlıyken kullanılabilir. Ayrıca, bağlı cihaz iOS sürüm 14.3 veya üzeri bir sürüme sahip olmalıdır.
- USB bağlantısıyla kayıt yapıldığında akıllı telefonda kablosuz bağlantı kullanılmak üzere ayarlanmışsa, cihaz bir sonraki denemede kablosuz olarak bağlanabilir.

\*: Bu işlev bazı bölgelerde kullanılmaz.

## Apple CarPlay'in kablosuz bağlantıyla kullanımı

Apple CarPlay, aracın kablosuz bağlantı özelliği kullanılarak multimedya sistemine kablosuz olarak bağlanabilir.

- 1 Akıllı telefonunuzun ayarlar menüsünden Siri'yi etkinleştirin.
- 2 Ana menüden [⚙️] öğesine dokunun.
- 3 [Bluetooth & Devices] (Bluetooth ve Cihazlar)'a dokunun.
- Multimedya sistemine kayıtlı akıllı telefon yoksa cihaz arama ekranı görüntülenir. 5 no'lu prosedüre gidin.
- 4 [Add another device] (Başka bir cihaz ekle)'ye dokunun.
- 5 [If not found] (Bulunmazsa)'ya dokunun.
- 6 Kaydedilecek akıllı telefonu seçin.
- 7 Görüntülenen PIN kodunun akıllı telefonda görüntülenen PIN koduyla eşleşip eşleşmediğini kontrol edin ve ardından [OK] (Tamam)'a dokunun.
- İşlemi ekrandaki yönlendirmeye göre yapın.
- 8 Apple CarPlay ayarları görüntüleniyorsa, [Yes] (Evet)'e dokunun.
- Apple CarPlay ana ekranı görüntülenir.
- Bağlı olan akıllı telefona bağlı olarak orijinal ekrana dönmek yaklaşık üç ila altı saniye sürebilir.
- İşlem başarısız ekranı görüntülenirse, ekrandaki kullanım talimatlarını izleyin.

- Akıllı telefon ekranında yönlendirme görüntüleniyorsa, bu kullanım talimatlarını izleyin.
- 9 Apple CarPlay'i çalıştırın.

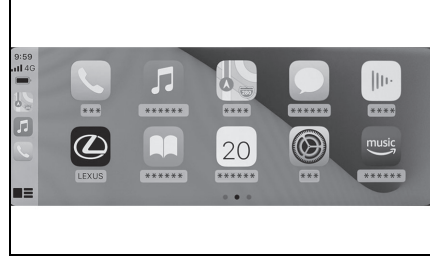

- Apple CarPlay'i destekleyen iPhone uygulamaları, uygulamaya dokunarak kullanılabilir.



Multimedya sistemi ekranını görüntüler.

Apple CarPlay ana ekranını yeniden görüntülemek için ana menüden [▶️] öğesine dokunun.



Ekrana görüntüsünü değiştirin. Bunun basılı tutulması Siri'yi başlatacaktır.

- Apple CarPlay bağlıyken Siri'yi başlatmak için direksiyondaki [🗣️] düğmesini basılı tutun. İptal etmek için direksiyondaki [🗣️] düğmesine kısa süre basın.
- Apple CarPlay bağlıyken, Siri uyandırma sözcüğünü söylemek Siri'yi başlatır.\*  
Siri'nin uyandırma sözcüğü işlevi yalnızca dil İngilizce, Fransızca\*, İtalyanca\*, Almanca\* veya İspanyolca\* olarak ayarlıyken kullanılabilir. Ayrıca, bağlı cihaz iOS sürüm 14.3 veya üzeri bir sürüme sahip olmalıdır.

\*: Bu işlev bazı bölgelerde kullanılmaz.

## Apple CarPlay'in kayıtlı bir akıllı telefon ile kullanımı

**Apple CarPlay, kayıtlı bir akıllı telefonu multimedya sistemine bağlayarak kullanılabilir. Prosedür kayıtsız akıllı telefonlar için farklıdır. (→S.112)**

**Bu işlev bazı bölgelerde kullanılmaz.**

## Apple CarPlay'in USB bağlantısıyla kullanımı

Apple CarPlay, bir akıllı telefonu bir veri USB kablosu ile multimedya sistemine bağlayarak kullanılabilir.

- Akıllı telefonunuzun multimedya sistemine bağlı olup olmadığını kontrol edin.
- 1 Akıllı telefonunuzun ayarlar menüsünden Siri'yi etkinleştirin.
- 2 Akıllı telefonu USB bağlantı noktasına bağlayın. (→S.32)
- Apple CarPlay ana ekranı görüntülenir.
- Bağlı olan akıllı telefona bağlı olarak orijinal ekrana dönmek yaklaşık üç ila altı saniye sürebilir.
- İşlem başarısız ekranı görüntülenirse, ekrandaki kullanım talimatlarını izleyin.
- Akıllı telefon ekranında yönlendirme görüntüleniyorsa, bu kullanım talimatlarını izleyin.
- Apple CarPlay ana ekranı görüntülenmiyorsa, aşağıdakileri kontrol edin.
- Ana menüden [ ] ögesine

dokunun.

- Ana menüde [ ] görüntülenmezse, Apple CarPlay ile kullanılacak akıllı telefonu seçin ve [Use for Apple CarPlay] (Apple CarPlay için kullanı) AÇIK olarak ayarlayın.
- Yukarıdaki 2 öğeyi onayladıktan sonra, akıllı telefonunuzu bağlamak için Bluetooth® ayarlarında [Connect] (Bağlan)'a dokununuz.\*

\*: Bu işlev bazı bölgelerde kullanılmaz.

### 3 Apple CarPlay'i çalıştırın.

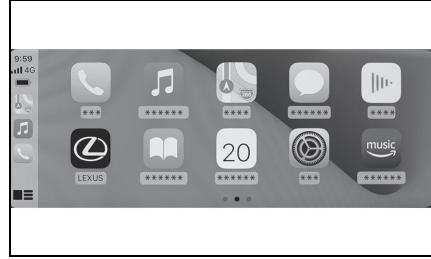

- Apple CarPlay'i destekleyen iPhone uygulamaları, uygulamaya dokunarak kullanılabilir.



Multimedya sistemi ekranını görüntüler.

Apple CarPlay ana ekranını yeniden görüntülemek için ana menüden [ ] ögesine dokununuz.



Ekran görüntüsünü değiştirin.



Bunun basılı tutulması Siri'yi başlatacaktır.

- Apple CarPlay bağlıyken Siri'yi başlatmak için direksiyondaki [ ] düğmesini basılı tutun. İptal etmek için direksiyondaki [ ] düğmesine kısa süre basın.

- Apple CarPlay bağlıyken, Siri uyandırma sözcüğünü söylemek Siri'yi başlatır.\*  
Siri'nin uyandırma sözcüğü işlevi yalnızca dil İngilizce, Fransızca\*, İtalyanca\*, Almanca\* veya İspanyolca\* olarak ayarlıyken kullanılabilir. Ayrıca, bağlı cihaz iOS sürüm 14.3 veya üzeri bir sürümde sahip olmalıdır.
- \*: Bu işlev bazı bölgelerde kullanılmaz.

## Apple CarPlay'in kablosuz bağlantıyla kullanımı

Apple CarPlay, aracın kablosuz bağlantı özelliği kullanılarak multimedya sistemine kablosuz olarak bağlanabilir.

- Akıllı telefonunuzun multimedya sistemine bağlı olup olmadığını kontrol edin.
- 1 Akıllı telefondaki ayarlar menüsünden Siri'yi etkinleştirin.
- 2 Ana menüden  öğesine dokununuz.
- 3 [Bluetooth & Devices] (Bluetooth ve Cihazlar)'a dokununuz.
- 4 Apple CarPlay ile kullanılacak akıllı telefonu seçin ve [Use for Apple CarPlay] (Apple CarPlay için kullan)'ı AÇIK olarak ayarlayınız.
- 5 Akıllı telefonunuz bağlı değilse, akıllı telefonunuzu bağlamak için [Connect] (Bağlan)'a dokununuz.\*
- Apple CarPlay ana ekranı görüntülenir.
- Bağlı olan akıllı telefona bağlı olarak orijinal ekrana dönmek yaklaşık üç ila altı saniye sürebilir.
- İşlem başarısız ekranı görüntülenirse, ekrandaki kullanım talimatlarını izleyiniz.
- Akıllı telefon ekranında yönlendirme görüntüleniyorsa, bu kullanım talimatlarını izleyiniz.
- Apple CarPlay ana ekranı görüntülenmezse, ana menüden  öğesine dokununuz.

\*: Bu işlev bazı bölgelerde

kullanılmaz.

## 6 Apple CarPlay'i çalıştırın.

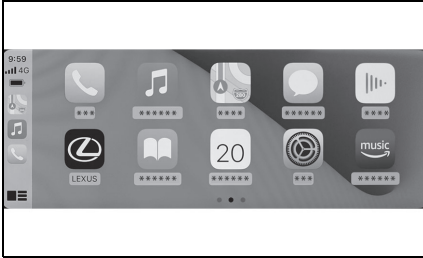

- Apple CarPlay'i destekleyen iPhone uygulamaları, uygulamaya dokunarak kullanılabilir.



Multimedya sistemi ekranını görüntüler.

Apple CarPlay ana ekranını yeniden görüntülemek için ana menüden [ ] öğesine dokunun.



Ekran görüntüsünü değiştirin.

Bunun basılı tutulması Siri'yi başlatacaktır.

- Apple CarPlay bağlıyken Siri'yi başlatmak için direksiyondaki [ ] düğmesini basılı tutun. İptal etmek için direksiyondaki [ ] düğmesine kısa süre basın.
- Apple CarPlay bağlıyken, Siri uyandırma sözcüğünü söylemek Siri'yi başlatır.\*  
Siri'nin uyandırma sözcüğü işlevi yalnızca dil İngilizce, Fransızca\*, İtalyanca\*, Almanca veya İspanyolca\* olarak ayarlıyken kullanılabilir. Ayrıca, bağlı cihaz iOS sürüm 14.3 veya üzeri bir sürüme sahip olmalıdır.

\*: Bu işlev bazı bölgelerde kullanılmaz.

## Android Auto'nun kaydedilmemiş bir akıllı telefon ile kullanımı

**Android Auto, kaydedilmemiş bir akıllı telefonu multimedya sistemine bağlayarak kullanılabilir. Prosedür kayıtlı akıllı telefonlar için farklıdır. (→S.118)**

**Bu işlev bazı bölgelerde kullanılmaz.**

## Android Auto'nun USB bağlantısıyla kullanımı

Android Auto, bir akıllı telefonu bir veri USB kablosu ile multimedya sistemine bağlayarak kullanılabilir.

- 1 Android Auto uygulamasının bağlanacak akıllı telefonda kurulu olduğunu onaylayın.
- 2 Akıllı telefonu USB bağlantı noktasına bağlayın. (→S.32)

- Android Auto ana ekranı görüntülenir.
- Bağlı olan akıllı telefona bağlı olarak orijinal ekrana dönmek yaklaşık üç ila altı saniye sürebilir.
- Akıllı telefon ekranında yönlendirme görüntüleniyorsa, bu kullanım talimatlarını izleyin.

### 3 Android Auto'yu kullanın.

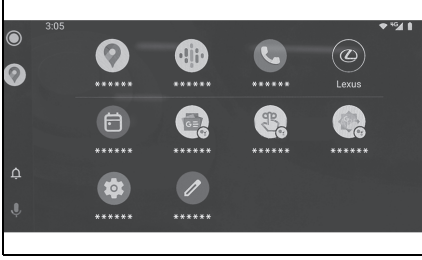

- Android Auto'yu destekleyen uygulamalar, uygulamaya dokunarak kullanılabilir.



Multimedya sistemi ekranını görüntüler.

Android Auto ana ekranını yeniden görüntülemek için ana menüden [▲] öğesine dokunun.



Google Assistant™'i başlatın.

- Android Auto bağlıken Google Assistant™'i başlatmak için direksiyondaki [🗨️] düğmesini basılı tutun. Google Assistant™'i iptal etmek için direksiyondaki [🗨️] düğmesine kısa süre basın.

### Android Auto'nun kablosuz bağlantıyla kullanımı\*

\*: Bu işlev bazı bölgelerde kullanılmaz.

Android Auto, aracın kablosuz bağlantı özelliği kullanılarak multimedya sistemine kablosuz olarak bağlanabilir.

- 1 Android Auto uygulamasının bağlanacak akıllı telefonda kurulu olduğunu onaylayın.
- 2 Ana menüden [⚙️] öğesine dokunun.
- 3 [Bluetooth & Devices] (Bluetooth ve Cihazlar)'a dokunun.
- Multimedya sistemine kayıtlı akıllı telefon yoksa cihaz arama ekranı görüntülenir. 5 no'lu prosedüre gidin.
- 4 [Add another device] (Başka bir cihaz ekle)'ye dokunun.
- 5 [If not found] (Bulunmazsa)'ya dokunun.
- 6 Kaydedilecek akıllı telefonu seçin.
- 7 Görüntülenen PIN kodunun akıllı telefonda görüntülenen PIN koduyla eşleşip eşleşmediğini kontrol edin ve ardından [OK] (Tamam)'a dokunun.
- İşlemi ekrandaki yönlendirmeye göre yapın.
- 8 Android Auto ayarları görüntüleniyorsa, [Yes] (Evet)'e dokunun.
- Android Auto ana ekranı görüntülenir.
- Bağlı olan akıllı telefona bağlı olarak orijinal ekrana dönmek

yaklaşık üç ila altı saniye sürebilir.

- İşlem başarısız ekranı görüntülenirse, ekrandaki kullanım talimatlarını izleyin.
- 9 Android Auto'yu kullanın.



- Android Auto'yu destekleyen uygulamalar, uygulamaya dokunarak kullanılabilir.



Multimedya sistemi ekranını görüntüler.

Android Auto ana ekranını yeniden görüntülemek için ana menüden

[▲] ögesine dokunun.



Google Assistant™'i başlatın.

- Android Auto bağlıken Google Assistant™'i başlatmak için direksiyondaki [🗨️] düğmesini basılı tutun. Google Assistant™'i iptal etmek için direksiyondaki [🗨️] düğmesine kısa süre basın.

## Android Auto'nun kayıtlı bir akıllı telefon ile kullanımı

**Android Auto, kayıtlı bir akıllı telefonu multimedya sistemine bağlayarak kullanılabilir. Prosedür kayıtsız akıllı telefonlar için farklıdır. (→S.116)**

**Bu işlem bazı bölgelerde kullanılmaz.**

## Android Auto'nun USB bağlantısıyla kullanımı

Android Auto, bir akıllı telefonu bir veri USB kablosu ile multimedya sistemine bağlayarak kullanılabilir.

- Akıllı telefonunuzun multimedya sistemine bağlı olup olmadığını kontrol edin.
- 1 Android Auto uygulamasının bağlanacak akıllı telefonda kurulu olduğunu onaylayın.
  - 2 Akıllı telefonu USB bağlantı noktasına bağlayın. (→S.32)
- Android Auto ana ekranı görüntülenir.
  - Bağlı olan akıllı telefona bağlı olarak orijinal ekrana dönmek yaklaşık üç ila altı saniye sürebilir.
  - İşlem başarısız ekranı görüntülenirse, ekrandaki kullanım talimatlarını izleyin.
  - Akıllı telefon ekranında yönlendirme görüntüleniyorsa, bu kullanım talimatlarını izleyin.
  - Android Auto ana ekranı görüntülenmiyorsa, aşağıdakileri kontrol edin.



- Ana menüden [▲] öğesine dokunun.
  - Ana menüde [▲] görüntülenmezse, Android Auto ile kullanılacak akıllı telefonu seçin ve [Use for Android Auto] (Android Auto için kullanı) AÇIK olarak ayarlayın.
  - Yukarıdaki 2 öğeyi onayladıktan sonra, akıllı telefonunuzu bağlamak için Bluetooth® ayarlarında [Connect] (Bağlan)'a dokununuz.\*
- \*: Bu işlev bazı bölgelerde kullanılmaz.

### 3 Android Auto'yu kullanın.



- Android Auto'yu destekleyen uygulamalar, uygulamaya dokunarak kullanılabilir.



Multimedia sistemi ekranını görüntüler. Android Auto ana ekranını yeniden görüntülemek için ana menüden [▲] öğesine dokununuz.



Google Assistant™'i başlatın.

- Android Auto bağlıyken Google Assistant™'i başlatmak için direksiyondaki [🗨️] düğmesini basılı tutun. Google Assistant™'i iptal etmek için direksiyondaki [🗨️] düğmesine kısa süre basın.

### Android Auto'nun kablosuz bağlantıyla kullanımı\*

\*: Bu işlev bazı bölgelerde kullanılmaz.

Android Auto, aracın kablosuz bağlantı özelliği kullanılarak multimedia sistemine kablosuz olarak bağlanabilir.

- Akıllı telefonunuzun multimedia sistemine bağlı olup olmadığını kontrol edin.

- 1 Android Auto uygulamasının bağlanacak akıllı telefonda kurulu olduğunu onaylayın.
- 2 Ana menüden [⚙️] öğesine dokununuz.
- 3 [Bluetooth & Devices] (Bluetooth ve Cihazlar)'a dokununuz
- 4 Android Auto ile kullanılacak akıllı telefonu seçin ve [Use for Android Auto] (Android Auto için kullanı) AÇIK olarak ayarlayın.
- 5 Akıllı telefonunuz bağlı değilse, akıllı telefonunuzu bağlamak için [Connect] (Bağlan)'a dokununuz.\*

\*: Bu işlev bazı bölgelerde kullanılmaz.

- Android Auto ana ekranı görüntülenir.
- Bağlı olan akıllı telefona bağlı olarak orijinal ekrana dönmek yaklaşık üç ila altı saniye sürebilir.
- İşlem başarısız ekranı görüntülenirse, ekrandaki kullanım talimatlarını izleyin.
- Akıllı telefon ekranında yönlendirme görüntüleniyorsa, bu kullanım talimatlarını izleyin.

- Android Auto ana ekranı görüntülenmezse, ana menüden [  ] ögesine dokunun.
- 6 Android Auto'yu kullanın.

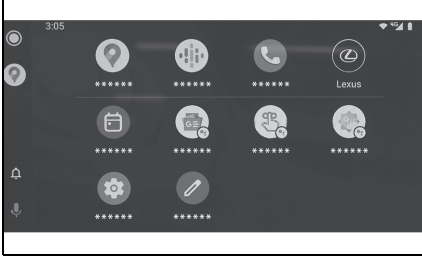

- Android Auto'yu destekleyen uygulamalar, uygulamaya dokunarak kullanılabilir.





Multimedia sistemi ekranını görüntüler.

Android Auto ana ekranını yeniden görüntülemek için ana menüden

[  ] ögesine dokunun.



Google Assistant™'ı başlatın.

- Android Auto bağlıyken Google Assistant™'ı başlatmak için direksiyondaki [  ] düğmesini basılı tutun. Google Assistant™'ı iptal etmek için direksiyondaki [  ] düğmesine kısa süre basın.

## Apple CarPlay veya Android Auto arızalı olduğunda

Apple CarPlay veya Android Auto ile ilgili sorun yaşıyorsanız, önce aşağıdaki tabloya göz atın.

Belirti	Çözüm
Apple CarPlay veya Android Auto başlamıyor.	<p>Bağlı olan akıllı telefonun Apple CarPlay veya Android Auto'yu desteklediğini onaylayın.</p> <p>Akıllı telefonda Apple CarPlay veya Android Auto'nun etkinleştirildiğini onaylayın.</p> <p>Android Auto uygulamasının bağlı olan akıllı telefonda kurulu olduğunu onaylayın.</p> <p>Ayrıntılar için aşağıdaki URL'ye bakın.</p> <ul style="list-style-type: none"> <li>• Apple CarPlay: <a href="https://www.apple.com/ios/carplay/">https://www.apple.com/ios/carplay/</a></li> <li>• Android Auto: <a href="https://www.android.com/auto/">https://www.android.com/auto/</a></li> </ul>
	<p>Kayıtlı akıllı telefondaki Apple CarPlay veya Android Auto işlevinin multimedya sisteminde açık olduğunu onaylayın. (→S.88)</p>

Belirti	Çözüm
<p>Apple CarPlay veya Android Auto başlamıyor.</p>	<p>Bir USB kablosuyla bağlanıyorsanız, USB kablosunun akıllı telefona ve USB bağlantı noktasına güvenli bir şekilde bağlı olduğunu onaylayın. Akıllı telefonu doğrudan USB bağlantı noktasına bağlayın. Bir USB hub kullanmayın. (→S.32)</p> <p>Apple CarPlay ve Android Auto'yu bağlamak için doğru USB bağlantı noktasının kullanıldığından emin olun. Yalnızca şarj için kullanılan USB bağlantı noktası akıllı telefon uygulamaları için kullanılamaz. Kablosuz şarj için kullanılan kablosuz şarj cihazı *1, kablosuz Apple CarPlay bağlantısını başlatmaz.</p> <p>Apple CarPlay kablosuz bağlantısı için aşağıdaki öğeleri kontrol edin.</p> <ul style="list-style-type: none"> <li>• Akıllı telefonun Bluetooth® üzerinden multimedia sistemine bağlanabildiğini onaylayın.</li> <li>• Akıllı telefonun Wi-Fi® kullanabilecek şekilde ayarlandığını onaylayın.</li> </ul> <p>Apple CarPlay için: Kullanılan Lightning kablosunun Apple onaylı olduğunu doğrulayın. Siri'nin etkin olduğunu onaylayın.</p> <p>Akıllı telefon bağlantı işlevi yalnızca şarj yapan USB kablosu ile kullanılamaz.</p> <p>Veri aktarabilen bir kablo kullanın. Bazı kablolar desteklenmeyebilir.</p> <p>Önerilen USB kablosu özellikleri aşağıda listelenmiştir.</p> <ul style="list-style-type: none"> <li>• iPhone: Orijinal bir Apple USB kablosu veya Apple MFi onaylı bir USB kablosu kullanın.</li> <li>• Android: 1,8 m veya daha kısa bir kablo kullanın ve uzatma kablosu kullanmayın.</li> <li>• USB logosuna  sahip bir kablo kullanın.</li> </ul> <p>Akıllı telefon bağlantı işlevi daha önce çalıştıysa ancak artık çalışmıyorsa, USB kablosunu değiştirmek sorunu çözebilir.</p> <p>Yukarıdakilerin tümünü kontrol ettikten sonra Apple CarPlay veya Android Auto'yu bağlayın.</p>

Belirti	Çözüm
Bir Apple CarPlay/Android Auto bağlantısı kurulduğunda ve bir video oynatıldığında, video görüntülenmez, ancak ses sistem üzerinden verilir.	Sistem Apple CarPlay/Android Auto ile video oynatmak için tasarlanmadığından, bu bir arıza değildir.
Ses gelmiyor.	Multimedya sistemi sessize alınmış veya çok düşük ayarlı olabilir. Multimedya sistemindeki ses seviyesini artırın.
	Apple CarPlay için Apple destekli ve Android Auto için Google™ destekli uygulamaların kullanıldığından emin olun. Web tarayıcısından müzik çalmak, ses gelmemesine veya yanlış ses çıkışına yol açacaktır.
Ekran titremekte ve ses parazitli.	Multimedya sistemine bağlı USB kablosunun hasarlı olup olmadığını kontrol edin. USB kablosunda içten hasar olup olmadığını kontrol etmek için akıllı telefonu PC gibi başka bir sisteme bağlayın, ardından şarjın başladığını ve sistem tarafından tanındığını onaylayın.
	USB kablosunu başka bir kabloyla değiştirin.
Harita ekranı, Apple CarPlay harita uygulaması kullanılarak büyütülemez veya küçültülemez.	Apple CarPlay harita uygulaması için sıkıştırma işlemleri desteklenmez.
Apple CarPlay ekranı ortada gösterilir ve tüm ekranı doldurmaz.	Tam ekran görüntüsü iOS Ver. 10 veya üzeri ile uyumlu bir cep telefonu kullanın. En son iOS sürümüne güncelleyin.
Apple CarPlay müzik uygulamasının kullanımı sırasında, iPhone'da Apple CarPlay <sup>2</sup> ile uyumlu olmayan bir uygulama başlatılırsa ve ses çıkışı yapılırsa ve ardından multimedya sisteminde ses seviyesi değiştirilirse, uyumsuz uygulamanın sesi kesilir ve sistem orijinal müzik uygulamasında çalmaya devam eder.	Bu işlem multimedya sisteminin özellikleriyle uyumludur ve bir arıza değildir.

Belirti	Çözüm
Multimedya sisteminde müzik çalma (FM gibi) sırasında, araya giren ses Apple CarPlay <sup>*2</sup> ile uyumlu olmayan bir uygulamadan gelirse, sistem orijinal ses kaynağına dönmaz.	Bu işlem multimedya sisteminin özellikleriyle uyumludur ve bir arıza değildir. Ses kaynağını manuel değiştirin. Alternatif olarak, Apple CarPlay <sup>*2</sup> ile uyumlu olmayan uygulamaları kullanmaktan kaçının. Bazı navigasyon uygulamaları iOS 12'den itibaren uyumludur. iOS ve uygulamaları en son sürümlere güncelleyin.
Apple CarPlay kullanırken, araç bilgi ekranında güzergah yönlendirme oku ve dönüş uyarılı navigasyon görüntülenmez.	Bu işlev, araç bilgi ekranı özelliklerine veya kullanılan harita uygulamasına bağlı olarak görüntülenmeyebilir.
Android Auto'yu kullanırken, araç bilgi ekranında güzergah yönlendirme oku görüntülenmez.	
Android Auto kullanırken, araç bilgi ekranında veya multimedya sistem ekranında dönüş uyarılı navigasyon görüntülenmez.	Bu işlev ile bu öğelerin görüntülenmesi mümkün olmadığından bu bir arıza değildir.
Android Auto kullanırken, eller serbest arama sesi aracın hoparlörlerinden duyulmaz.	Aramayı sonlandırın. USB kablosunu akıllı telefonda çıkarın ve eller serbest aramayı kullanmayı deneyin. Sesin şimdi gelip gelmediğini kontrol edin.
	Multimedya sistemindeki ses seviyesini artırın ve eller serbest arama sesinin duyulup duyulmadığını kontrol edin. Başka bir akıllı telefon kullanmayı deneyin. Sesin şimdi gelip gelmediğini kontrol edin.
Telefon, Android Auto durdu-rulduktan sonra bağlandı.	Bu işlem multimedya sisteminin özellikleriyle uyumludur ve bir arıza değildir.

\*1: Bazı modellerde

\*2: Apple CarPlay ile uyumlu olmayan uygulamalar, iPhone'da yüklü olan ve Apple CarPlay ekranındaki uygulama listesinde görüntülenmeyen uygulamalardır.

#### 4-1. Navigasyon sistemi hakkında

Wi-Fi® kullanarak harita bilgisi sağlama hizmetlerinin kullanım hakkında .....	126
Bağlı navigasyon .....	127
Bağlı navigasyon (dahili navigasyon sistemi ile) .....	127

#### 4-2. Harita bilgileri hakkında

Bir nokta için bilgi görüntüleme .....	128
Harita seçenekleri ekranı .....	129
POI simgelerinin görüntülenmesi .....	129
Harita görüntüleme ayarları .....	130
Otoyol modu hakkında .	133

#### 4-3. Varış noktası ayarlanacak bir konumun aranması

Bir varış noktası arama .....	134
Varış noktası arama ekranı .....	134
Arama sonucu listesi ekranı .....	137
Ara nokta ekleme .....	138
Akıllı telefonunuzdan varış noktalarını ayarlama...	139

#### 4-4. Varış noktasının belirlenmesi

Tüm güzergah harita ekranı .....	141
Bir güzergah yönlendirme demosunu görüntüleme .....	142
Güzergah seçeneklerinin değiştirilmesi .....	142
Güzergahın değiştirilmesi .....	143
Bir güzergah üzerinde geçilecek noktaları ayarlama .....	143
Ara noktaları düzenleme .....	144

#### 4-5. Güzergah yönlendirme

Güzergah yönlendirme ekranı .....	145
Şerit gösterimi ekranları	146
Yeniden güzergahın aranması .....	147
Tipik sesli yönlendirme komutları .....	147

#### 4-6. Harita güncelleme

Harita veritabanı sürümü ve kapsanan alan .....	148
---	-----

## Wi-Fi® kullanarak harita bilgisi sağlama hizmetlerinin kullanım hakkında\*

\*: 12,3-inç ekran/8-inç ekran (Bağlı navigasyon kullanırken)

- Wi-Fi® kullanan hizmetler (burada "bu hizmetler" olarak adlandırılır), bu multimedya sisteminin kurulduğu araç ilk satın alındığında başlayan belirli bir geçerlilik süresi\*<sup>1</sup> içinde ücretsiz olarak kullanılabilir.
- Bu hizmetler, aşağıdaki gibi üçüncü taraf hizmet sağlayıcıları tarafından sağlananları içerir.
- Trafik sıkışıklığı bilgileri: Aracın bağlandığı zaman, vb. ve konum bilgileri TomTom Global Content B.V.'ye gönderilir (burada "TomTom" olarak adlandırılır). Alınan bilgilere dayalı olarak TomTom, bu multimedya sisteminde görüntülenen trafik sıkışıklığı bilgilerinin gönderilmesi de dahil olmak üzere çevrimiçi hizmetler sağlayacaktır.
- Tesis bilgileri/yakın konum bilgileri: Aranılan tesis adları ve konum bilgileri HERE Global B.V.'ye (burada "HERE" olarak adlandırılır) gönderilecektir. Alınan bilgilere dayalı olarak HERE, bu multimedya sisteminde görüntülenen tesis bilgileri ve yakın konum bilgilerinin gönderilmesi de dahil olmak üzere çevrimiçi hizmetler sağlayacaktır.
- Bu hizmetleri kullanmak için, multimedya sistemini bir Wi-Fi® erişim noktasına bağladıktan ve ekranda görüntülenen her bir hizmet sağlayıcı için\*<sup>2</sup> uyarıları, gizlilik politikasını veya hizmet

şartlarını kabul ettikten sonra, açılır ekranda [Agree] (Kabul et)'i seçin.

TomTom	<a href="https://www.tomtom.com/en_gb/legal/eula-automotive/">https://www.tomtom.com/en_gb/legal/eula-automotive/</a> <a href="https://www.tomtom.com/en_us/privacy/">https://www.tomtom.com/en_us/privacy/</a>
HERE	<a href="https://legal.here.com/terms/">https://legal.here.com/terms/</a> <a href="https://legal.here.com/privacy/policy">https://legal.here.com/privacy/policy</a>

- Toyota Motor Corporation ve bağlı kuruluşları, sağlanan bilgilerin işleyişini, kalitesini, doğruluğunu garanti etmez veya bu hizmetlerle ilgili başka herhangi bir garanti vermez ve bu hizmetlerin içeriğinden, gecikmelerinden veya kesintiye uğramasından kaynaklı kullanıcı zararlarından sorumlu tutulamaz. Bu multimedya sistemi yoluyla sağlanan hizmetler önceden haber verilmeksizin değiştirilebilir, sonlandırılabilir veya askıya alınabilir.

\*<sup>1</sup>: Son kullanım tarihi navigasyon sistemi ayarları ekranında kontrol edilebilir. Ayrıntılar için navigasyon sistemi ayarları ekranına bakın. Son kullanım tarihinin ardından hizmetleri kullanmaya devam etmek istiyorsanız, Lexus bayinizle temasa geçin.

\*<sup>2</sup>: Her hizmet sağlayıcının hizmetlerinin hizmet şartları için aşağıdaki URL'ye bakın.



## Bağlı navigasyon<sup>\*1, 2</sup>

\*1: Sadece 8 inç ekran

\*2: Bu işlev bazı bölgelerde kullanılmaz.

Araçtaki cihaz navigasyon haritası verilerine sahip olmadığı için, bu hizmet LEXUS Connect Center ile iletişim kurmanın mümkün olmadığı yerlerde geçici olarak saklanan haritayı görüntüler. Güzergah araması gibi navigasyon işlevleri zayıf iletişimin olduğu yerlerde kullanılamayabilir.

- Bir LEXUS Connect Center abonelik sözleşmesi yapılmadığında, navigasyon işlevleri kullanılamaz ve pusula ekranı görüntülenir.
- Geçici olarak saklanan harita, aracınız ortalanmış şekilde yaklaşık 80 kilometre karelik (50 mil) bölgede güzergah boyunca (bir varış noktası ayarlandığında) mevcuttur. Haritası saklanan bölgenin dışındaki bölgede belirli bir süre zayıf iletişim durumu devam ederse, navigasyon işlevleri haritanın artık görüntülenememesi gibi daha da sınırlandırılır.

## Bağlı navigasyon (dahili navigasyon sistemi ile)<sup>\*1, 2</sup>

\*1: Sadece 12,3 inç ekran

\*2: Bu işlev bazı bölgelerde kullanılmaz.

Araç cihazı navigasyon haritası verilerine sahip olduğundan, bu hizmet LEXUS Connect Center ile iletişimin mümkün olmadığı alanlarda bunu kullanır ve araç navigasyon haritasını görüntüler ve güzergahları arar. Araç iyi bir iletişim ortamına girdiğinde, LEXUS Connect Center ile iletişim otomatik olarak başlayacak ve bağlı navigasyon haritayı gösterecek ve güzergahları arayacaktır.

- Bir varış noktası ayarlandığında, LEXUS Connect Center tarafından otomatik olarak bir güzergah aranacaktır. LEXUS Connect Center'dan gönderilen güzergahlar şununla belirtilir: .
- Bir LEXUS Connect Center abonelik sözleşmesi yapılmadığında, araç navigasyon sistemi harita görüntüleme ve güzergah yönlendirme için kullanılabilir.

## Bir nokta için bilgi görüntüleme

**Harita ekranındaki seçili bir nokta veya POI'nin bilgileri kontrol edilebilir.**

- 1 POI'ye dokununuz veya istediğiniz noktaya dokunup basılı tutun.
  - İstenen bir nokta seçilirse, noktanın adresi görüntülenir. Noktayı favori olarak kaydetmek için [♥] ögesine dokununuz.
- 2 İstenen öğeye dokununuz.

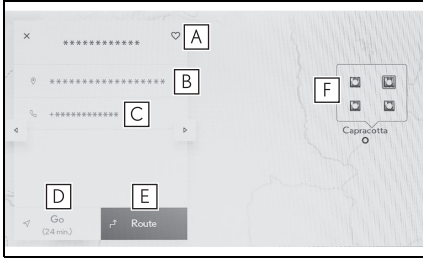

- A** Noktayı favori olarak kaydetmek için dokununuz.
- B** Seçilen noktanın adresini görüntüler.
- C** POI'ye kayıtlı telefon numarasını aramak için dokununuz.
- D** Noktayı varış noktası olarak ayarlamak ve güzergah yönlendirmeyi başlatmak için dokununuz.
- E** Noktayı varış noktası olarak ayarlamak ve tam güzergah

haritası ekranını görüntülemek için dokununuz. Başka bir varış noktası önceden ayarlanmışsa, yeni varış noktaları ara nokta olarak eklenebilir.

- F** Aynı noktada birden çok POI varsa, POI'lerin bir listesi görüntülenir.
  - Ekranı ilgili POI bilgisine değiştirmek için dokununuz. Bu, bilgi ekranında [ < ] [ > ] kullanılarak da değiştirilebilir.

## Harita seçenekleri ekranı

**POI simgeleri, trafik bilgileri vb. gibi haritada gösterilen bilgiler ayarlanabilir.**

- 1 Harita ekranında [ ... ] öğesine dokunun.



- 2 [Points of interest] (Önemli nokta) veya [Display map] (Haritayı göster)'e dokunun.

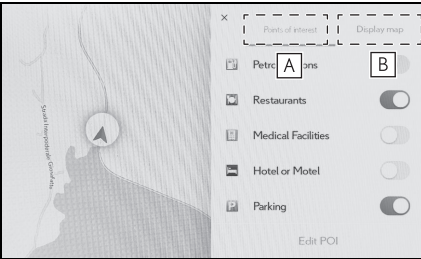

- A** Haritada görüntülenen POI simgeleri ayarlanabilir. (→S.129)
- B** Haritada görüntülenen bilgiler ayarlanabilir. (→S.130)

## POI simgelerinin görüntülenmesi

**Restoran vb. gibi POI simgeleri haritada görüntülenebilir.**

- 1 Harita ekranında [ ... ] öğesine dokunun.
- 2 [Points of interest] (Önemli noktalar)'a dokunun.
- 3 Harita ekranında görüntülemek istediğiniz POI'ye dokunun.

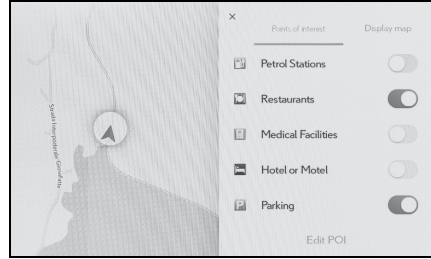

Görüntülenenlerden farklı bir POI türü ayarlamak için [Edit POI] (POI düzenle)'ye dokunun.

- Harita verilerine dahil edilmeyen POI'ler görüntülenemez.
- Harita ölçeği 1 km'den daha yükseğe ayarlandığında POI'ler görüntülenmez.
- Görüntülenebilen POI'ler, yalnızca araç konum işaretinden [▲] veya [○] yaklaşık 10 km uzaklıkta olanlardır. (200 öğeye kadar)
- Harita ölçeği 800 m veya daha düşük bir değere ayarlandığında, kategorileri görüntülenecek şekilde ayarlanan her POI'yi yoğun bir şekilde görüntülemek yerine, bir alandaki POI simgesi temsili bir görüntü olarak gösterilir. (Bu durum, haritadaki yolların daha kolay şekilde görülmesini sağlar.) Gösterilen simge, temsil ettiği POI'lerin sayısını simgenin sağ üst köşesinde gösterir (örnek: [6]). Tümünü görüntülemek için simgeye dokunun.
- Yakındaki POI'lerin görüntülenmesi ayrıntılı navigasyon ayarları ekranında da ayarlanabilir.

## Görüntülenen POI simgelerini ayarlama

Sürüş sırasında seçeneklerde değişiklik yapılması sınırlanır.

- 1 Harita ekranında [ ... ] ögesine dokunun.
- 2 [Points of interest] (Önemli noktalar)'a dokunun.
- 3 [Edit POI] (POI düzenle) ögesine dokunun.
- 4 Değiştirmek istediğiniz kayıtlı POI'ye dokunun.
- 5 Kaydedilecek yeni bir POI'ye dokunun.

## Harita görüntüleme ayarları

### Harita ekranında trafik bilgileri vb. görüntülenebilir.

- 1 Harita ekranında [ ... ] ögesine dokunun.
- 2 [Display map] (Harita görüntüle)'ye dokunun.

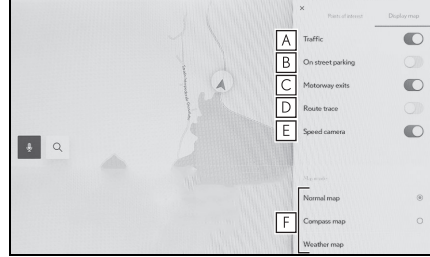

- A** Trafik bilgilerinin gösterimini görüntülenen/gizlenen arasında değiştirmek için dokunun. \*1(→S.132)
- B** Yakındaki cadde üzeri park yerinin gösterimini görüntülenen/gizlenen arasında değiştirmek için dokunun. \*1(→S.131)
- C** Otoyol çıkışlarının gösterimini görüntülenen/gizlenen arasında değiştirmek için dokunun.
- D** Gidilen güzergahın (güzergah izleme) gösterimini görüntülenen/gizlenen arasında değiştirmek için dokunun. Gizli olarak değiştirildiğinde, saklı bilgilerin silinmesini onaylamanızı isteyen bir açılır pencere görüntülenir. (→S.131)
- E** Hızlı kamera gösterimini görüntülenen/gizlenen arasında değiştirmek için dokunun. \*1, 2 (→S.132)

**F** Harita gösterimini Normal Harita, Pusula Haritası ve Hava Durumu Haritası olarak değiştirmek için dokunun.

\*1: Bu işlev bazı bölgelerde kullanılmaz.

\*2: Dahili navigasyon sistemi ile

## Cadde üstü park

[On street parking] (Cadde üstü park) harita görüntüleme ayarlarında açık olarak ayarlanırsa, aracın yakınındaki cadde park yeri görüntülenir. Kapalı olarak ayarlanırsa, varış noktası yanındaki cadde park yeri görüntülenmez. Bu işlev bazı bölgelerde kullanılmaz.

1 Harita ekranında [P] ögesine dokunun.

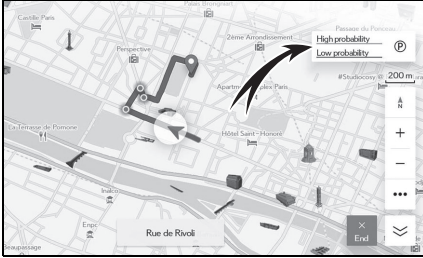

Cadde üzeri park yeri haritada görüntülenir. Park yerinin müsaitliğine bağlı olarak, görüntülenen renk değişecektir.

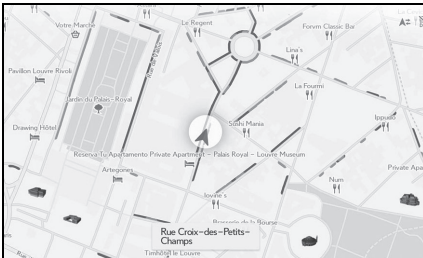

● Harita ölçeği 1/5.000 veya daha

fazla olduğunda (ölçek gösterimi 50 m veya daha fazla) cadde üstü park yeri görüntülenmez.

## Araç sürülen güzergahı görüntüleme (seyahat rotası)

Sürüş yapılan bir güzergahın yaklaşık 1000 km'si kaydedilebilir ve görüntülenebilir.

- 1 Harita ekranında [ ... ] ögesine dokunun.
- 2 [Display map] (Harita görüntüle)'ye dokunun.
- 3 [Route trace] (Güzergah takibi)'ni seçin.

- Kaydedilen sürüş mesafesi limiti aşarsa, en eski güzergah takibi silinir ve en yeni güzergah takibi kaydedilir.
- Sürüş yapılan güzergah 1/2.500 ile 1/5.120.000 arasında bir harita ölçeği ile görüntülenebilir.

## Hız kameraları \*

\*: Sadece 12,3 inç ekran

Hız kameraları harita üzerinde simge olarak gösterilebilir.

Bu işlev bazı bölgelerde kullanılmaz.

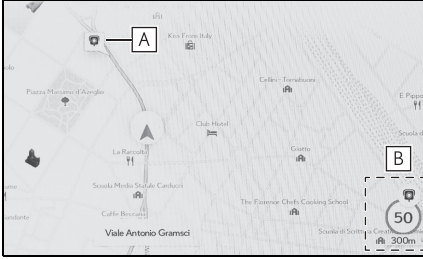

**A** Haritadaki hız kamerası konumu.

**B** Hız kamerası simgesi ve hız kamerasına olan mesafe hakkındaki bilgileri görüntüler.

- Yukarıdaki öğeler haritanın ölçeğine göre gösterilecektir.
- Yukarıdaki öğeler mevcut harita verilerine göre gösterilecektir.
- Yukarıdaki öğelerin gösterimi kapatılabilir.
- İçerik yönetimi şartlarına bağlı olarak, kameraların gerçek konumu görüntülenmeyebilir.

## Trafik Bilgisi

Trafik bilgilerini harita ekranında görüntülemek için trafik verileri IP-Traffic veya RDS-TMC üzerinden alınabilir.

Bu işlevi kullanmak için LEXUS Connect Center kullanım sözleşmesi veya Wi-Fi® bağlantısı gereklidir. (→S.105)

Bu işlev bazı bölgelerde kullanılmaz.

- 1 Harita ekranında [ ... ] öğesine dokunun.
- 2 [Display map] (Harita görüntüle)'ye dokunun.
- 3 [Traffic] (Trafik) öğesine dokunun.

Trafik bilgileri harita ekranında gösterilecektir.

- İnşaat ve kazalar gibi trafik bilgilerinin belirtmek için simgeler kullanılır.
- Oklar trafiğin akışını gösterir. Renk hıza bağlı olarak değişir.

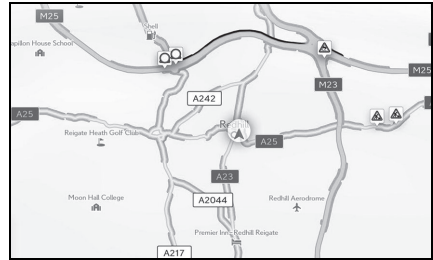

Trafik olayı simgesi seçilirse, seçilen trafik olayıyla ilgili bilgiler

görüntülenebilir.

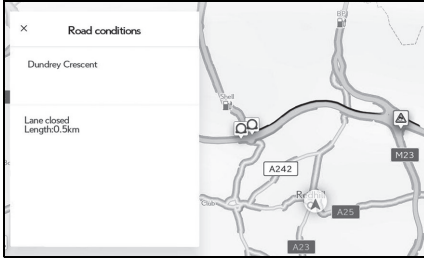

## Otoyol modu hakkında

**Bir otoyol veya çevre yoluna girildiğinde, ekran otomatik olarak otoyol modu ekranına geçer.**

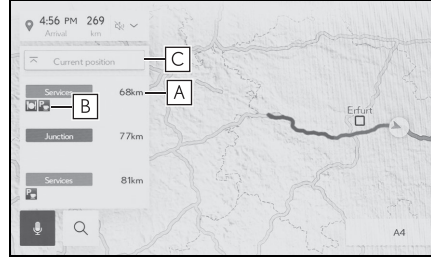

- A** Aracın mevcut konumundan mesafeyi görüntüler.
- B** Bir tesis için en fazla 8 POI görüntüler.
  - 8'den fazla POI varsa, gösterilmemiş POI'leri belirten bir işaret görüntülenir.
- C** Gösterilen segment değiştirildiğinde, haritayı üzerinde sürülen segmente döndürmek için dokununuz.

## Bir varış noktası arama

Varış noktası arama ekranında bir varış noktası aranabilir ve belirlenebilir.

- 1 Harita ekranında [ 🔍 ] ögesine dokununuz.
- 2 Varış noktası arama ekranı gösterilecektir. İstedığınız arama yöntemine dokununuz.

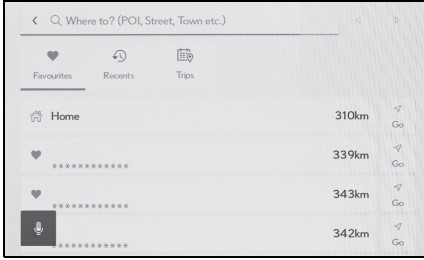

- 3 Arama sonucu listesi ekranı görüntülenir. Listedeki varış noktası olarak ayarlamak istediğiniz öğeye dokununuz.
- Zaten bir varış noktası ayarlanmışsa, [New destination] (Yeni varış noktası) (yeni bir nokta belirleyin) veya [Add to route] (Güzergaha ekle)'ye dokununuz.
  - Bağlı navigasyon kullanılırken, buluttaki içerik kullanılarak da varış noktaları aranabilir. (Bu işlev bazı bölgelerde kullanılamaz.)

## Varış noktası arama ekranı

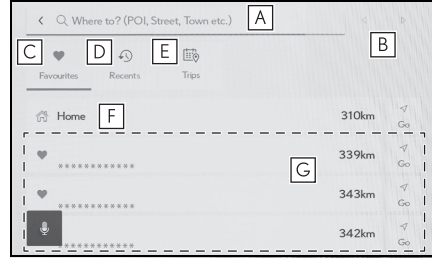

**A** Konum adı, adres veya telefon numarası kullanarak arama yapmak için dokununuz. (→S.135)

**B** Metin imlecini taşımak için dokununuz.

**C** Favori olarak kaydedilen tüm noktaların etrafındaki alanın haritasını görüntülemek için dokununuz. (→S.135)

• Bu yalnızca bir nokta favorisi olarak kaydedilmişse kullanılabilir.

**D** Varış noktası geçmişinden (önceden belirlenmiş varış noktaları) noktaların bir haritasını görüntülemek için dokununuz. (→S.136)

Bu yalnızca varış noktası geçmişi varsa kullanılabilir.

**E** Bir akıllı telefonda önceden gönderilen Sürüş Planının varış noktalarının haritasını görmek için dokununuz.

**F** Varış noktanız eviniz olacak şekilde bir güzergah araması başlatır. (→S.135)

• Ev kayıtlı değilse, [ 🏠 ] ögesine dokununuz ve kaydedin.

**G** Bir varış noktasının adına dokunulursa, tüm güzergah haritası ekranı görüntülenir. [Go] (Git) ögesine dokunarak güzergah yönlendirmeyi hemen başlatın.



## Karakter girişi üzerinden arama

Konum adı, adres veya telefon numarası girilerek bir varış noktası aranabilir.

- 1 Harita ekranında [ 🔍 ] ögesine dokunun.
  - 2 [Where to? (POI, Street, Town etc.)] (Nereye? (POI, Sokak, Şehir vb.)) üzerine dokunun.
  - 3 Konum adını, adresi, telefon numarasını vb. girin ve [Go] (Git)'e dokunun. (→S.23)
- Olası varış noktaları her girilen karakterle birlikte aranır ve görüntülenir.
  - Giriş karakterlerine ve daha önce aranan ifadelere göre, varış noktası geçmiş ve favoriler, tahmine dayalı arama ifadeleri görüntülenir.
  - Olası bir yazım hatası nedeniyle bir arama herhangi bir sonuç ortaya koymazsa, doğru olabilecek bir arama ifadesi görüntülenir.
  - Giriş karakterlerinin sayısı karakter sınırını aşarsa, fazla karakterler silinir.

## Evin varış noktası olarak belirlenmesi

- 1 Harita ekranında [ 🔍 ] ögesine dokunun.
- 2 [🏠] ögesine dokunun.

[Go] (Git) ögesine dokunarak güzergah yönlendirmeyi hemen başlatın.

## Evin ayarlanması

- 1 Harita ekranında [ 🔍 ] ögesine dokunun.
- 2 [🏠] ögesine dokunun.
- 3 Haritayı kaydetmek istediğiniz konuma taşıyın ve [OK] (Tamam)'a dokunun.

## Favoriyi varış noktası olarak ayarlama

- 1 Harita ekranında [ 🔍 ] ögesine dokunun.
  - 2 İsteddiğiniz favoriye dokunun.
- Bir varış noktasının adına dokunulursa, tüm güzergah haritası ekranı görüntülenir.

[Go] (Git) ögesine dokunarak güzergah yönlendirmeyi hemen başlatın.

- Kayıtlı favori noktalar da adları girilerek aranabilir.

### Varış noktası geçmişini üzerinden arama

- 1 Harita ekranında [ 🔍 ] öğesine dokunun.
  - 2 [Recents] (Son Kullanılanlar)'a dokunun.
  - 3 Varış noktası geçmişinden istediğiniz varış noktasına dokunun.
- Bir varış noktasının adına dokunulursa, tüm güzergah haritası ekranı görüntülenir.

[Go] (Git) öğesine dokunarak güzergah yönlendirmeyi hemen başlatın.

### Sürüş planı üzerinden arama

Akıllı telefon kullanılarak bir sürüş planı (varış noktası, hareket saati vb.) ayarlandığında, araca girildikten sonra araç navigasyon sistemine sürüş planı bildirilir ve bir varış noktası kayıtlı sürüş planı seçilerek ayarlanabilir.

Bu işlevi kullanmak için bir sürücünün kaydedilmesi gerekir. (→S.46)

Bu işlev bazı bölgelerde kullanılmaz.

- 1 Harita ekranında [ 🔍 ] öğesine dokunun.
  - 2 [Trips] (Yolculuklar)'a dokunun.
  - 3 İsteddiğiniz sürüş planına dokunun.
- Bir varış noktasının adına dokunulursa, tüm güzergah haritası ekranı görüntülenir.

[Go] (Git) öğesine dokunarak güzergah yönlendirmeyi hemen başlatın.

- Araç varış noktasının uzağına park edilmişse, araç navigasyon sisteminde belirlenen varış noktası akıllı telefon navigasyon uygulamasına gönderilebilir.

## Arama sonucu listesi ekranı

Bir varış noktası ararken, birden fazla arama sonucu varsa, bir varış noktası listesi görüntülenecektir.

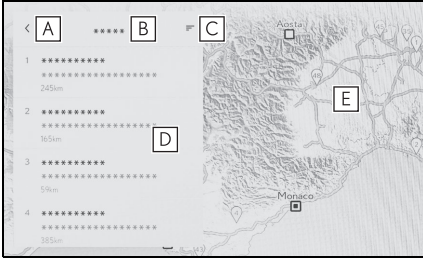

- A** Önceki ekrana dönmek için dokununuz.
- B** Arama için giriş karakterlerini görüntüler.
- C** Arama seçeneklerini görüntülemek için dokununuz.
- D** Arama sonuçları listesini görüntüler.
  - Bir konum içindeki olası varış noktaları da görüntülenecektir.
- E** Haritada görüntülenmekte olan listedeki öğelerin konumunu görüntüler.
- Haritayı kaydırıktan sonra, [Search this area] (Bu alanı ara)'ya dokunulursa, kaydırılan alan içinde bir varış noktası aranabilir.

## Arama seçenekleri

Arama sonucu listesinin görüntülenene aralığı ve sırası değiştirilebilir.

- 1 Arama sonucu listesi ekranında [≡] öğesine dokununuz.
- 2 Arama seçeneklerini ayarlayınız.
- 3 Ayarları değiştirmeyi tamamlamak için [Complete](Tamamla)'ya dokununuz.

## Ara nokta ekleme

**Bir varış noktası önceden ayarlanmışsa, yeni varış noktaları ara nokta olarak eklenebilir.**

- 1 Varış noktası önceden ayarlanmışken (→S.134) bir varış noktasını arayın.
    - Varış noktası ayarlama çalıştığınızda bir mesaj görüntülenir.
    - [New destination] (Yeni varış noktası): Ayarlanmış varış noktasını silin ve yeni varış noktasında giden bir güzergah aramaya başlayın.
    - [Add to route] (Güzergaha ekle): Seçili noktayı bir ara nokta olarak ekleyin ve varış noktasına giden bir güzergahı aramaya başlayın.
- 
- Harita ekranındaki herhangi bir noktaya dokunarak bir ara nokta eklenebilir.
  - Ara noktalar da dahil olmak üzere en fazla 10 varış noktası ayarlanabilir.
  - En son eklenen ara nokta ilk varış noktası olarak ayarlanır. Varış noktalarının sırası, ara noktalar düzenlenerek değiştirilebilir. (→S.144)

## Akıllı telefonunuzdan varış noktalarını ayarlama

### NaviBridge

NaviBridge\*<sup>1</sup>, anahtar sözcük arama ve akıllı telefonunuzdaki çok çeşitli uyumlu uygulamalar ile aranan varış noktalarını kolayca araç navigasyon sisteminize gönderebilen ve onu otomatik olarak navigasyon için varış noktası olarak ayarlayan bir "Araca Gönder" uygulamasıdır.

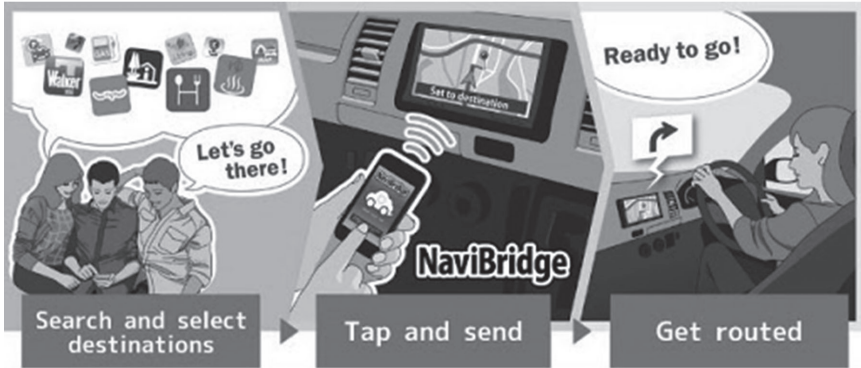

NaviBridge (iOS/Android için) ücretsiz olarak indirilebilir.

İndirme metodları gibi ayrıntılı bilgiler için aşağıdaki web sitesine bakın.

NaviBridge destek web sitesi: <https://www.navicon.com/navibridge/support>



► Bağlantı metodları:

Bağlantı metodu	iOS cihazı	Android cihazı
Bluetooth® (Kablosuz)	0	0
USB (Kablolu)	△ *2	,

## ► Mevcut işlevler:

Varış noktası ayarı	Birden fazla varış noktası	Haritanın çalışması	Konumları arkadaşlarınızla paylaşmak
0	0	×	×

\*1: NaviBridge, DENSO Corporation'ın tescilli ticari markasıdır.

\*2: HF bağlantısı gerektirir

## Tüm güzergah harita ekranı

**Bir varış noktasını ayarladıktan sonra, tüm güzergah haritası ekranı görüntülenir. Tüm güzergah haritası ekranında istenilen güzergah seçilebilir veya güzergah bilgileri kontrol edilebilir.**

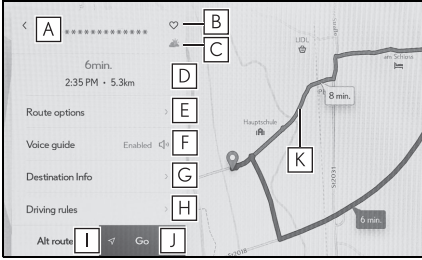

- A** Varış noktasının adını veya adresini görüntüler.
- B** Varış noktasını favori olarak kaydetmek için dokununuz.
- C** Varış noktasındaki mevcut hava durumunu görüntüler.\*1
- D** Başlangıç noktasından varış noktasına olan mesafeyi, seyahat süresini ve tahmini varış zamanını görüntüler.
  - Birden fazla varış noktası ayarlandığında, her varış noktası için tahmini varış zamanının bir listesini görüntülemek için dokununuz.
- E** Güzergah seçeneklerini görüntülemek için dokununuz. (→S.142)
- F** Sesli yönlendirmeyi sessize almak için dokununuz.
- G** Varış noktası hakkında

ayrıntılı bilgi görüntülemek için dokununuz.

- H** Sürüş kısıtlama bilgilerini görüntüler.\*2

Bir güzergah boyunca sürüş kısıtlamaları (egzoz kısıtlamaları veya ekolojik araç etiketinin gerekli olduğu bölümler) varsa, kısıtlama ayrıntıları kontrol edilebilir.

Kısıtlama bilgileri [ < ] veya [ > ] öğesine dokunularak değiştirilebilir.

- I** Başka bir güzergah seçmek için dokununuz. (→S.143)
- J** Güzergah yönlendirmeyi başlatmak için dokununuz. (→S.142) Varış noktasına giden güzergah demosunu başlatmak için basılı tutunuz.

- K** Halihazırda seyredilen güzergah dışında istenen güzergahı seçmek için dokununuz.

- Aşağıdaki üç güzergah arasından seçim yapınız: önerilen güzergah, zaman öncelikli güzergah ve genel yol öncelikli güzergah. Başlangıç ayarı olarak önerilen güzergah seçilir.

\*1: Bu işlev Bağlı navigasyon kullanılırken görüntülenir.

\*2: Sadece 12,3 inç ekran

## Bir güzergah yönlendirme demosunu görüntüleme

### Güzergha yönlendirme başlatılmadan önce, bir güzergah yönlendirme demosu görüntülenebilir.

- 1 Tam güzergah ekranında [Go] (Git)'e basılı tutun.

Demoyu bitirmek için [↩] ögesine dokunun veya sürüşe başlayın.

## Güzergha seçeneklerinin değiştirilmesi

Güzergha arama koşulları, örneğin paralı yollar veya otoyolları içeren güzergahlardan kaçınmak için değiştirilebilir.

- 1 Tam güzergah haritası ekranını görüntülemek için [Route options] (Güzergha seçenekleri)'ne dokunun.
- 2 İstenen koşul için öğenin ayarını değiştirin.

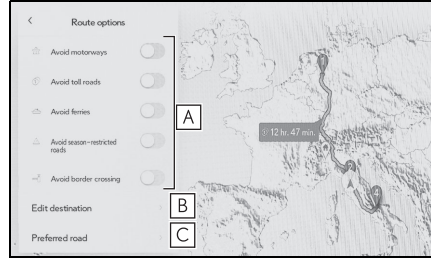

- A** Belirli yol türlerinden kaçınmak/kaçınmamak arasında geçiş yapmak için dokunun. Güzergha yönlendirme, işaretli yol türlerinden kaçınarak gerçekleştirilecektir.
- B** Ayarlanan ara noktaların sırasını değiştirmek için dokunun. (→S.144)
- C** Güzerghadaki ara noktaları eklemek, silmek veya değiştirmek için dokunun.



## Güzergahın değiştirilmesi

### Farklı koşullara sahip çeşitli güzergahlardan istenen bir güzergah seçilebilir.

- 1 Tam güzergah haritası ekranını görüntülemek için [Alternative route] (Alternatif güzergah)'a dokununuz.
- 2 İstedığınız güzergahı seçtikten sonra, [OK] (Tamam)'a dokununuz.

- Yeni alternatif güzergahlar sırayla verilecektir.\*
  - Güzergah, tam güzergah haritası ekranının harita ekranında seçilen güzergah dışında bir güzergaha dokunularak istenen güzergaha değiştirilebilir.
- \*: Bu işlev sadece Bağlı navigasyon kullanılırken görüntülenir.

## Bir güzergah üzerinde geçilecek noktaları ayarlama

### Bir varış noktası ayarladıktan sonra, bir güzergahta geçilecek noktalar ayarlanabilir.

- 1 Geçiş noktası ayar ekranında [ ] öğesine dokununuz.

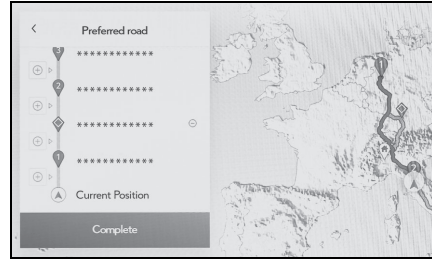

- 2 Haritaya bir ara nokta olarak eklemek istediğiniz noktaya ve ardından [Complete] (Tamamla)'ya dokununuz.

[ ]: Dokunulan bir ara nokta silinebilir.

## Ara noktaları düzenleme

Ara noktalar silinebilir veya güzergahta ayarlı sıraları değiştirilebilir. (→S.134)

- 1 [Move up] (Yukarı taşı) ve [Move down] (Aşağı taşı)'yı görüntülemek ve ara noktaların sırasını değiştirmek için dokununuz.

[⊖]: Dokunulan bir ara nokta silinebilir.



- 2 [OK] (Tamam)'a dokununuz.

## Güzergah yönlendirme ekranı

**Kavşaklar ve yol ayrımları gibi noktalarda güzergah yönlendirme sırasında, anlaşılması kolay sesli ve görsel yardım sağlar.**

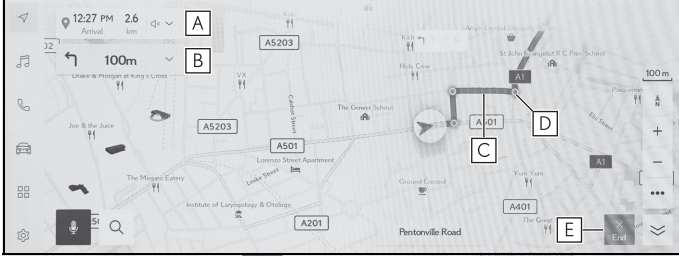

**A** Araç konumundan varış noktasına olan mesafeyi ve tahmini varış zamanını görüntüler. Araç güzergahtan saparsa, tahmini varış zamanı görüntülenmez ve varış noktasına olan doğrudan hat mesafesi görüntülenir.

Tam güzergah haritası ekranını görüntülemek için dokununuz.

**B** Bir sonraki dönüşe olan mesafeyi ve dönüş yönünü görüntüler. Varış noktasına kadar olan bir şerit listesini görüntülemek için dokununuz. (→S.146)

**C** Varış noktasına giden güzergahı görüntüleyin.

Güzergahın gösterim rengini ayarlamak için bkz. (→S.68).

**D** Güzergah yönlendirme sırasında geçilecek veya dönecek en yakın kavşağı/yol ayrımını görüntüler.

**E** Güzergah yönlendirmeyi bitirmek için dokununuz. Birden fazla varış noktası ayarlandığında, tüm varış noktaları silmek ve güzergah yönlendirmesini durdurmak için [Delete destination] (Varış noktasını sil)'e ve yalnızca bir sonraki varış noktasını silmek ve güzergah yönlendirmeye devam etmek için [Delete next destination] (Sonraki varış noktasını sil)'e dokununuz.

● Güzergah aranmazsa, ekranda bir mesaj görüntülenir.

● Aşağıdaki durumlarda, bir pusula ekranı görüntülenir\*:

• Harita verileri bulunmadığında

\*: Yalnızca bağlı navigasyonu kullanırken (dahili navigasyon sistemi olmadan)

## Şerit gösterimi ekranları

**Güzergah yönlendirme sırasında, dönüş yapılacak bir kavşağa/yol ayrımına yaklaşırken, genişletilmiş bir kavşak ekranı görüntülenecektir.**

## Büyütülmüş kavşak gösterimi

Dönülecek bir kavşağa yaklaşırken kavşak yardımı sağlanır. Ayrıca, kavşağın büyütülmüş bir görüntüsü kavşaktan hemen önce gösterilir.

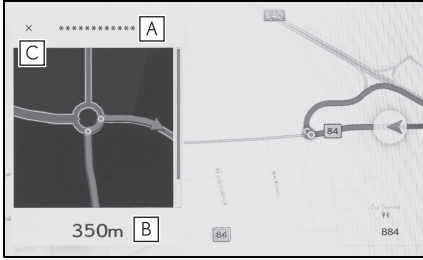

- A** Geçilen veya dönülen yolların adlarını görüntüler.
- B** Geçerli konumdan mesafeyi görüntüler.
- C** Büyütülmüş kavşak gösterimini kapatır.

- Harita verilerinde bilgisi olmayan kavşaklar için büyütülmüş kavşak gösterimi görüntülenmez.
- Görüntülenen büyütülmüş kavşak ekranı, gerçek kavşaktan farklı olabilir.
- Kavşak yardımı, güzergah

yönlendirme başladıktan hemen sonra sağlanmayabilir.

- Büyütülmüş kavşak gösterimi geç veya erken yapılabilir.
- Dönülecek kavşaklar birbirine yakın olduğunda, büyütülmüş kavşak gösterimi sürekli olarak yapılır.
- Dönülecek kavşaklar için büyütülmüş kavşak gösterimi yapılır. Kavşaklara dönüş yapılmadan önce kavşaklar için kavşak yardımı sağlanmaz.
- Büyütülmüş kavşak gösteriminde verilen ve araç bilgi ekranında görüntülenen kalan mesafe farklı olabilir.
- Navigasyon sistemi ekranındaki büyütülmüş kavşak gösterimi ile araç bilgi ekranındaki görüntü farklıdır.

## Büyütülmüş 3D ekran

Güzergah yönlendirme sırasında bir dönüşün anlaşılmasını kolaylaştırmak için, kavşağın çevresiyle eşleşen genişletilmiş bir 3D ekran görüntülenebilir.

- Bu, harita verilerinde bilgi bulunan noktalarda görüntülenir.
- [X] ögesine dokunarak büyütülen ekranı iptal edin.

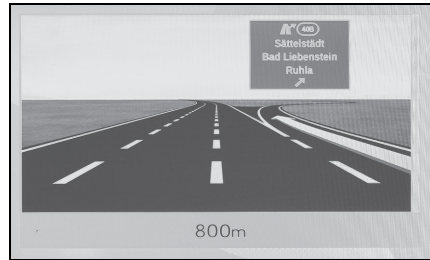

## Yeniden güzergahın aranması

**Güzergah yönlendirme sırasında (güzergahtan sapılmış olsa bile), güzergah tekrar aranabilir.**

- 1 Harita ekranında [Ú] ögesine dokunun.

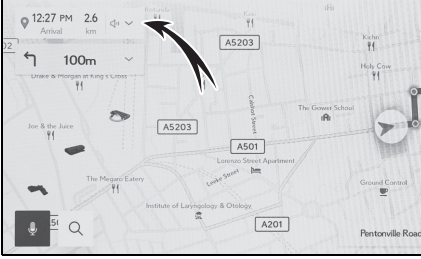

- 2 [Route options] (Güzergah seçenekleri) veya [Alternative route] (Alternatif güzergah)'a dokunun.
- 3 Arama koşullarına dokunun.
- 4 [OK] (Tamam)'a dokunun.

## Tipik sesli yönlendirme komutları

Araç bir kavşağa veya manevra yapılması gereken bir noktaya yaklaştığında, navigasyon sisteminin sesli yönlendirmesi (→S.77) çeşitli mesajlar verecektir.

- Sesli yönlendirme erken veya geç yapılabilir.
- Navigasyon sistem mevcut konumu doğru olarak belirleyemiyorsa, sesli yönlendirmeyi duymayabilirsiniz veya ekrandaki büyütülmüş kavşak görüntüsünü göremeyebilirsiniz.

### ⚠ DİKKAT

- Trafik kurallarına mutlaka uyun ve özellikle IPD yollarında sürüş sırasında yol koşullarına dikkat edin (yollar, henüz veritabanımıza eklenmemiş olan yollardır). Güzergah yönlendirmede tek yönlü bir caddenin yönü gibi konularda güncel bilgiler olmayabilir.

## Harita veritabanı sürümü ve kapsanan alan \*

\*: Sadece 12,3 inç ekran

**Kapsama alanları ve yasal bilgiler gösterilebilir ve harita verisi güncellenebilir.**

## Harita bilgisinin görüntülenmesi

- 1 Ana menüden [  ] ögesine dokununuz.
- 2 [Navigation] (Navigasyon) ögesine dokununuz.
- 3 [Map update] (Harita güncelleme) ögesine dokununuz.
- 4 Harita bilgi ekranının gösterildiğini kontrol ediniz.

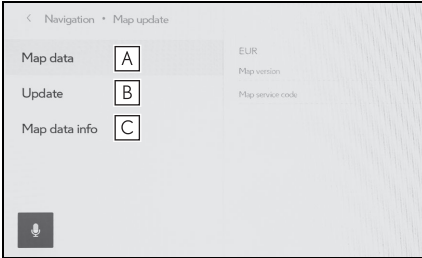

- A** Harita kapsama alanlarını ve harita sürümünü görüntülemek için dokununuz.
- B** Haritayı güncellemek için dokununuz.
- C** Yasal bilgileri görüntülemek için dokununuz.

Harita veri güncellemeleri için Lexus bayinizle iletişime geçiniz.

**5-1. Radyonun kullanımı**

- Radyonun dinlenmesi... 150  
 DAB Dinleme..... 153  
 Radyo antenin  
 kullanımı ..... 156

**5-2. İnternet radyosu**

- İnternet radyosunun  
 kullanımı ..... 157

**5-3. USB flash sürücü kullanımı**

- USB flash sürücünün  
 oynatımına ilişkin  
 uyarılar ..... 158  
 USB flash sürücüdeki müzik  
 dosyalarını çalma ..... 160  
 USB flash sürücüdeki video  
 dosyalarının  
 oynatılması ..... 163

**5-4. iPod/iPhone çalışması**

- iPod/iPhone oynatma için  
 uyarılar ..... 166  
 iPod/iPhone oynatma ... 167

**5-5. Apple CarPlay kullanımı**

- Apple CarPlay oynatma  
 uyarıları ..... 170  
 Apple CarPlay'in  
 kullanımı ..... 171

**5-6. Android Auto kullanımı**

- Android Auto oynatma  
 uyarıları ..... 174  
 Android Auto'da  
 oynatma ..... 175

**5-7. Bluetooth® müzik çaların kullanımı**

- Bluetooth® müzik çalma  
 uyarıları ..... 177  
 Bluetooth® müzik sisteminin  
 çalması ..... 178

**5-8. Miracast® kullanımı**

- Miracast® oynatma  
 uyarıları ..... 181  
 Miracast® uyumlu cihazların  
 bağlanması ..... 182  
 Miracast® oynatma ..... 183

## Radyonun dinlenmesi

### Tercih ettiğiniz frekansa geçin ve radyoyu dinleyin.

- Bir stereo yayın alındığında, yayın otomatik olarak stereo yayına geçer.
- Sinyal zayıflarsa, radyo zayıf sinyalin parazit yapmasını önlemek için kanal ayırımının miktarını azaltır. Sinyal çok zayıflarsa radyo stereodan mono yayına geçer.

- 1 Ana menüden [🎵] ögesine dokununuz.
- 2 [Sources] (Kaynaklar) ögesine dokununuz.
- 3 [FM]'e dokununuz.
- 4 İstasyon seçim yöntemini gerektiği gibi seçin.

[Presets] (Kayıtlı olanlar): Ön ayarlarda kayıtlı istasyonlardan yayın istasyonunu seçin.

[Station list] (İstasyon listesi): Yayın istasyonu listesinden yayın istasyonunu seçin.

[Direct tune] (Doğrudan ayarlama): Sayısal tuş takımıyla bir frekans girerek yayın istasyonunu seçin.

- 5 Sinyal alınan radyoyu gerektiği gibi çalıştırın.

- İşlemleri ekrandan yapın



[Seek] (Ara): [ < ] veya [ > ] ögesine dokunarak en radyo iyi alım hassasiyetiyle bu konuma en yakın yayın istasyonunu otomatik olarak seçin.

Mevcut radyo sinyali ile bir sonraki frekansa atlamak için dokununuz ve basılı tutunuz. Serbest bırakıldığında, en iyi alım hassasiyetine sahip bu konuma en yakın yayın istasyonu otomatik olarak seçilir.

[Scan] (Tara): Otomatik olarak daha yüksek frekanslara doğru hareket ederken yayın yapan istasyonları arayın.



Bir yayın istasyonu alındığında yaklaşık 5 saniye takip edilebilir. Bu yayın istasyonunu dinlemeye devam etmek için dokunun.

[♥]: Alınan yayın istasyonunu belleğe kaydeder.

Kaydedildiğinde, iptal etmek için dokunun.

[...]: Ayarlanabilir öğeleri görüntüler. (→S.83)

- [Radio text] (Radyo metni): FM yayın istasyonu tarafından dağıtılan radyo metnini görüntüler.

Ön ayar düğmeleri veya istasyon listesi alt menüsü: Seçili yayın istasyonunu alır.

- Direksiyon düğmeleriyle kullanım

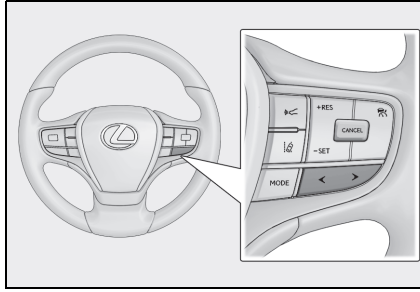

[<]/[>] düğmeleri

“Presets” (Ön ayarlar) ekranından seçildiğinde, ön ayar düğmelerinde kayıtlı frekansları veya yayın istasyonlarını sırayla değiştirin.

“Station list” (İstasyon listesi) ekranından seçildiğinde, istasyon listesinde görüntülenen yayın istasyonlarını değiştirin.

“Direct tune” (Doğrudan ayar) ekranından seçildiğinde, en iyi alım hassasiyetiyle bu konuma en yakın yayın istasyonunu otomatik olarak seçer.

Frekansları değiştirmek için basılı tutun. Serbest bırakıldığında, en iyi alım hassasiyetine sahip bu konuma en yakın yayın istasyonu otomatik olarak seçilir.

- Ses kontrol düğmeleri ile çalıştırma

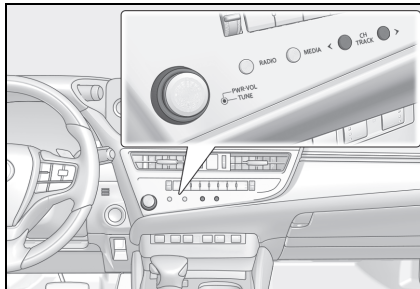

**[CH/TRACK] düğmeleri**

“Presets” (Ön ayarlılar) ekranından seçildiğinde, ön ayar düğmelerinde kayıtlı frekansları veya yayın istasyonlarını sırayla değiştirin.

“Station list” (İstasyon listesi) ekranından seçildiğinde, istasyon listesinde görüntülenen yayın istasyonlarını değiştirin.

“Direct tune” (Doğrudan ayar) ekranından seçildiğinde, en iyi alım hassasiyetiyle bu konuma en yakın yayın istasyonunu otomatik olarak seçer.

Frekansları değiştirmek için basılı tutun. Serbest bırakıldığında, en iyi alım hassasiyetine sahip bu konuma en yakın yayın istasyonu otomatik olarak seçilir.

**[TUNE] düğmesi**

Frekansı veya kanalı değiştirmek için çevirin.

- Arka müzik sistemi kumandası ile çalıştırma \*

\*: Bazı modellerde

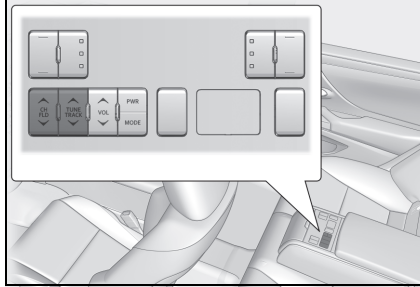
**[TUNE/TRACK] düğmesi**

Frekans bir seviye yukarı veya aşağı değişir.

Frekansları değiştirmek için basılı tutun. Serbest bırakıldığında, en iyi alım hassasiyetine sahip bu konuma en yakın yayın istasyonu otomatik olarak seçilir.

**[CH/FLD] düğmesi**

Ön ayar düğmelerine daha önce kaydedilmiş frekansları veya yayın istasyonlarını sırayla değiştirin.

## DAB Dinleme

**Tercih edilen frekansa geçin ve DAB'ı dinleyin.**

**Bu işlev bazı bölgelerde kullanılmaz.**

- Zaman kaydırma ile oynatılabilen süre, kaydedilen DAB bit hızına, DAB ünitesi bellek boyutuna ve yayın alımının başlama saatine bağlı olarak değişir.

- 1 Ana menüden [🎵] öğesine dokununuz.
- 2 [Sources] (Kaynaklar) öğesine dokununuz.
- 3 [DAB]'e dokununuz.
- 4 İstasyon seçim yöntemini gerektiği gibi seçin.

[Presets] (Kayıtlı olanlar): Kayıtlı servisler içinden istenen servisi seçin.

[Station list] (İstasyon listesi): Servis listesinden servisi seçin.

[Manual tune] (Manuel ayar): Yayın istasyonunu manuel olarak seçin.

[Ensemble] (Topluluk) veya [Service] (Hizmet)'i seçerek istasyonu seçin.

- 5 Sinyal alınan radyoyu gerektiği gibi çalıştırın.

- Ekrandan çalıştırma

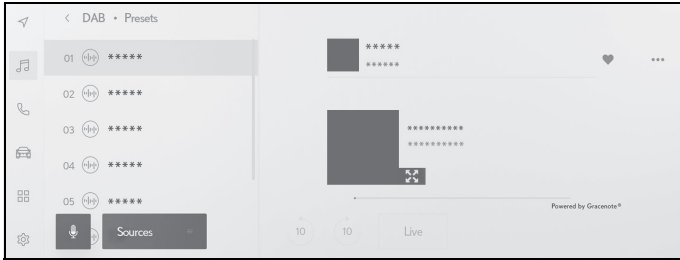

[10]/[10]: Dinlemekte olduğunuz servisi yeniden dinlemek için zaman kaydırma işlevini kullanın. Servis oynatımında 10 saniye ileri veya geri atlamak için dokununuz.

Hızlı ileri veya geri almak için basılı tutunuz.

[Live] (Canlı): Yayınlanmakta olan servisi dinlemek için zaman kaydırmayı serbest bırakın.

[❤️]: Şu anda alınan servisi kayıtlılar içine kaydeder.

Kaydedildiğinde, iptal etmek için dokununuz.

[⋮]: Ayarlanabilir öğeleri görüntüler. (→S.83)

- [Radio text] (Radyo metni): DAB tarafından dağıtılan radyo metnini görüntüler.

Ön ayar düğmeleri veya istasyon listesi alt menüsü: Seçili servisi alır.

[↔]: Genişletilmiş slayt gösterisine veya kapak resmine geçer. Önceki ekrana dönmek için [⌂] ögesine dokununuz.\*

\*: Bu işlev bazı bölgelerde kullanılmaz.

- Direksiyon düğmeleriyle kullanım

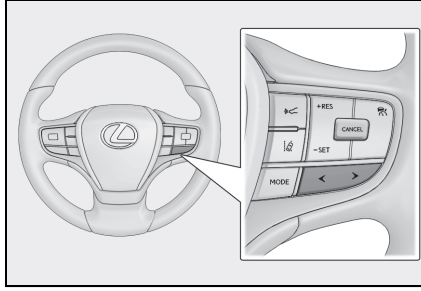

[<]/[>] düğmeleri

“Presets” (Ön ayarlılar) ekranından seçildiğinde, ön ayar düğmelerinde kayıtlı hizmetleri sırayla değiştirin.

“Station list” (İstasyon listesi) ekranından seçildiğinde, istasyon listesinde görüntülenen hizmetleri değiştirin.

“Manual tune” (Manuel ayar) ekranından seçildiğinde, en iyi alım hassasiyetiyle bu konuma en yakın hizmeti otomatik olarak seçer.

Servisleri değiştirmek için basılı tutun. Serbest bırakıldığında, en iyi alım hassasiyetine sahip bu konuma en yakın yayın istasyonu otomatik olarak seçilir.

- Ses kontrol düğmeleri ile çalıştırma

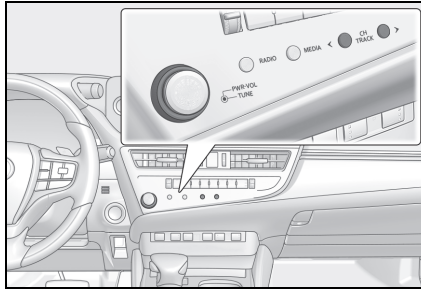

[CH/TRACK] düğmeleri

“Presets” (Ön ayarlılar) ekranından seçildiğinde, ön ayar düğmelerinde kayıtlı hizmetleri sırayla değiştirin.

“Station list” (İstasyon listesi) ekranından seçildiğinde, istasyon listesinde

görüntülenen hizmetleri değiştirin.

“Manual tune” (Manuel ayar) ekranından seçildiğinde, en iyi alım hassasiyetiyle bu konuma en yakın hizmeti otomatik olarak seçer.

Servisleri değiştirmek için basılı tutun. Serbest bırakıldığında, en iyi alım hassasiyetine sahip bu konuma en yakın yayın istasyonu otomatik olarak seçilir.

[TUNE] düğmesi

Frekans veya kanalı değiştirmek için çevirin.

● Arka müzik sistemi kumandası ile çalıştırma \*

\* : Bazı modellerde

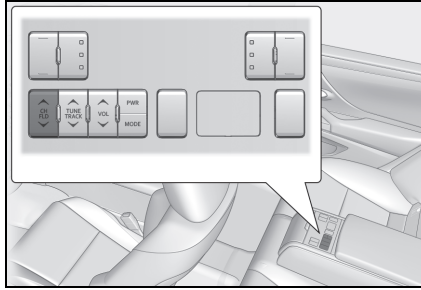

[CH/FLD] düğmesi

Ön ayar düğmelerine daha önce kaydedilmiş frekansları veya yayın istasyonlarını sırayla değiştirin.

**Radyo anteninin kullanımı**

**Radyo sinyallerini alan anten, arka camın içine yerleştirilmiştir.**

**UYARI**

- Gömülü antenli (iç taraf) camı, tel yönü boyunca nemli bir bezle nazıkçe silerek temizleyin. Antene zarar verebileceğinden, cam temizleyici veya diğer deterjanları kullanmayın.
- Arka camın anten kablosuna aşağıdakileri bağlamayın. Bu, alım hassasiyetini azaltabilir veya parazit üretebilir.
- Metal içeren cam filmi
- Diğer metalik nesnelere (örneğin, orijinal Lexus parçası olmayan antenler)

## İnternet radyosunun kullanımı

**FM/DAB dinlerken radyoda yayınlanan parça için şarkı adı, kapak resmi ve istasyon logosu gibi bilgiler mevcuttur. Bu bilgiler, Gracenote® sunucusundan DCM veya Wi-Fi® yoluyla alınabilir ve görüntülenebilir.**

**İnternete DCM veya Wi-Fi® üzerinden bağlanıldığında, radyo sinyali alımı kötüleşirse yayın bağlantısı internete geçebilir. Bu, aynı yayının kesintisiz dinlenmesini sağlar.**

**Bu işlev bazı bölgelerde kullanılmaz.**

- Tüm yayın istasyonları desteklenmez.
- Radyo sinyali alımı bozulduğunda internet radyosuna geçilebilir.
- İnternet radyosunu kullanırken, radyo sinyali belirli bir kesintisiz süre boyunca alındıktan sonra yayın otomatik olarak analog yayına geçer.
- İnternet radyosunu açma ve kapatma ya da ayarlarda İnternet radyosu kullanırken otomatik ve manuel arasında geçişi değiştirme. (→S.79)

## USB flash sürücünün oynatımına ilişkin uyarılar

**USB flash sürücüyü oynatma hakkında aşağıdaki bilgilere özellikle dikkat edin. Multimedya sistemi tarafından kullanılabilen USB bellek cihazları için “Kullanılabilecek medya hakkında bilgiler” bölümüne bakın. (→S.288)**

- Oynatma sırasında USB flash sürücüsünün çıkarılması veya bağlı bir cihazın bağlantısının kesilmesi parazite neden olabilir.
- Bir USB flash sürücü bağlandığında ve kaynak başka bir kaynaktan USB flash sürücüye alındığında, sürücüdeki ilk dosya oynatılır. Aynı USB flash sürücü (içeriği değiştirilmeden) yeniden takılırsa, daha önce çalınan şarkıdan oynatmaya başlanır.
- Desteklenmeyen formatta bir dosyayı okumak işlemleri etkileyebilir. (→S.288)
- Birden çok cihazı bağlamak için bir USB hub kullanıldığında, tanınacak ilk cihaz dışındaki cihazlar kullanılamaz.



### DİKKAT

- Güvenlik nedeniyle, sürücü sürüş sırasında USB flash sürücüyü kullanmamalıdır.



### UYARI

- Aracın içinde USB flash sürücüyü bırakmayın. Aracın içi ısınabilir, bu da USB flash sürücünün arızalanmasına neden olabilir.

- Bağlı USB flash sürücünün üzerine bastırmayın veya gereksiz baskıya maruz bırakmayın. USB flash sürücü veya bağlantı noktası zarar görebilir.
- Bağlantı noktasını yabancı maddelerden uzak tutun. USB flash sürücü veya bağlantı noktası zarar görebilir.



## MP3/WMA/AAC/WAV/ FLAC/ALAC/Ogg Vorbis çalma

MP3/WMA/AAC/WAV/FLAC/ALAC/Ogg Vorbis dosyaları bulunan bir USB flash sürücü bağlandığında, önce USB flash sürücüdeki tüm dosyalar kontrol edilir. (→S.294)

USB flash sürücüye MP3/WMA/AAC/WAV/FLAC/ALAC/Ogg Vorbis dosyaları dışında dosyaların ve gereksiz klasörlerin yazılmaması önerilir. Bu, USB flash sürücü kontrolünün hızlı bir şekilde bitmesini sağlar.

- MP3/WMA/AAC/WAV/FLAC/ALAC/Ogg Vorbis için pek çok ücretsiz kodlayıcı yazılımı ücretsiz olarak piyasada mevcuttur. Kodlayıcı durumuna veya dosya formatına bağlı olarak, oynatma başlangıcında ses kalitesinde bozulma veya parazit oluşabilir veya oynatma mümkün olmayabilir.



### UYARI

- Dosyaya yanlış bir uzantı eklemeyin. Dosya içeriğiyle eşleşmeyen bir dosyaya uzantı eklemek, dosyaların yanlış tanınmasına ve oynatılmasına neden olabilir. Bu, hoparlörlere zarar verebilecek şekilde yüksek bir gürültü çıkarır.

Yanlış örnekler:

- MP3 olmayan bir dosyaya ".mp3" uzantısı ekleme
- WMA olmayan bir dosyaya ".wma" uzantısı ekleme

## USB flash sürücüdeki müzik dosyalarını çalma

**Müziğin keyfini çıkarmak için USB bağlantı noktasına bağlı bir USB flash sürücüde müzik dosyalarını çalın. Bir USB flash sürücü bağlandığında, kaynak seçim ekranında cihazın adının yer aldığı bir düğme görüntülenir. Bu, bazı cihazlar için görüntülenmeyebilir.**

USB flash sürücüyü bağlayın. (→S.32)

- 1 Ana menüden [🎵] öğesine dokununuz.
- 2 [Sources] (Kaynaklar) öğesine dokununuz.
- 3 Cihaz adına veya [USB] öğesine dokununuz.

USB flash sürücüde video dosyası yoksa 5'e gidin.

- 4 [Music] (Müzik) öğesine dokununuz.
  - 5 Gerektiği gibi oynatılan USB flash sürücüyü çalıştırın.
- Ekrandan çalıştırma



[🔍]: Rastgele çalmayı gerçekleştirir.

Buna her dokunulduğunda, mod, tüm dosyalar veya parçalar için rastgele çalma, rastgele çalma iptali ve o anda çalınan klasör veya albümün rastgele çalınması arasında geçiş yapar.

[⏮]: Oynatılmakta olan dosyayı veya parçayı en baştan çalar. Dosyanın veya parçanın başındayken, önceki dosya veya parça en baştan oynatılacaktır.

Hızlı geri almak için basılı tutun. Oynatımı bu konumdan başlatmak için bırakın.

[⏸]: Oynatımı duraklatır.

[▶]: Oynatır.

[▶]: Dosyaları veya parçaları değiştirir.

Hızlı ileri almak için basılı tutun. Oynatımı bu konumdan başlatmak için bırakın.

[↺]: Tekrar çalmayı gerçekleştirir.

Buna her dokunulduğunda, mod, çalmakta olan dosya veya parçayı tekrar et, o anda çalmakta olan klasör veya albümü tekrar çal ve tüm dosya veya parçaları tekrar çal şeklinde geçiş yapar.

[⋮]: Ayarlanabilir öğeleri görüntüler. (→S.83)

Alt menü listesi: Aşağıdaki koşullardan bir parça seçer.

- [Artists] (Sanatçılar): Sanatçı adına göre bir parça seçin.
- [Albums] (Albümler): Albüm adından bir parça seçin.
- [Folders] (Klasörler): Klasör adından bir parça seçin.
- [Songs] (Şarkılar): Şarkı adından bir parça seçin.
- [Genres] (Türler): Türden bir parça seçin.
- [Composers] (Besteciler): Besteci adından bir parça seçin.
- Direksiyon düğmeleriyle kullanım

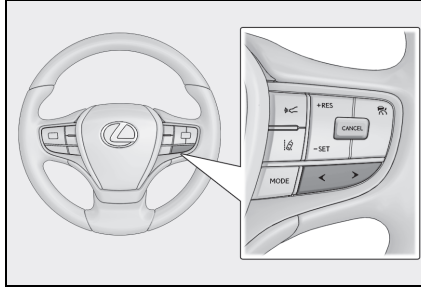

[<]/[>] düğmeleri

Dosyaları veya parçaları değiştirin.

Hızlı ileri veya geri almak için basılı tutun. Oynatımı bu konumdan başlatmak için bırakın.

- Ses kontrol düğmeleri ile çalıştırma

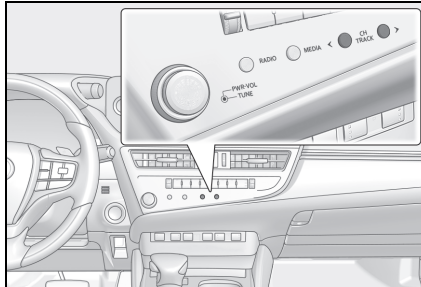

[CH/TRACK] düğmeleri

Dosyaları veya parçaları değiştirin.

Hızlı ileri veya geri almak için basılı tutun. Oynatımı bu konumdan başlatmak için bırakın.

● Arka müzik sistemi kumandası ile çalıştırma \*

\* : Bazı modellerde

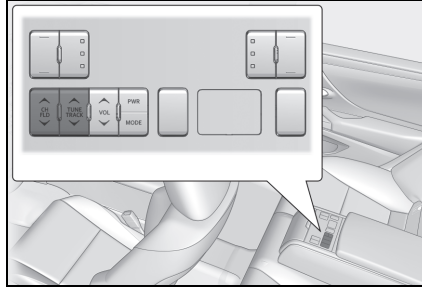

[TUNE/TRACK] düğmesi

Dosyaları veya parçaları değiştirin.

Hızlı ileri veya geri almak için basılı tutun. Oynatımı bu konumdan başlatmak için bırakın.

[CH/FLD] düğmesi

Klasörleri veya albümleri değiştirir.

## USB flash sürücüdeki video dosyalarının oynatılması

**Müzik veya videoların keyfini çıkarmak için USB bağlantı noktasına bağlı bir USB flash sürücüde video dosyalarını oynatın. Bir USB flash sürücü bağlandığında, kaynak seçim ekranında cihazın adının yer aldığı bir düğme görüntülenir. Bu, bazı cihazlar için görüntülenmeyebilir.**

USB flash sürücüyü bağlayın. (→S.32)

- 1 Ana menüden [  ] öğesine dokununuz.
  - 2 [Sources] (Kaynaklar) öğesine dokununuz.
  - 3 Cihaz adına veya [USB] öğesine dokununuz.
  - 4 [Video] öğesine dokununuz.
  - 5 Gerektiği gibi oynatılan USB flash sürücüyü çalıştırınız.
    - Tam ekran görünümü sırasında çalışma
- Çalışma düğmelerini görüntülemek için ekrana dokununuz.



[  ]: Oynatılmakta olan dosyayı en baştan oynatır. Dosyanın başındayken, önceki dosya en baştan oynatılacaktır.

Videoyu hızlı geri almak için basılı tutunuz. Oynatımı bu konumdan başlatmak için bırakınız.

[  ]: Video oynatımını duraklatır.

[  ]: Videoyu oynatır.

[  ]: Dosyaları değiştirir.

Videoyu hızlı ileri almak için basılı tutunuz. Oynatımı bu konumdan başlatmak için bırakınız.

Yavaş oynatma yapmak için video duraklatılırken basılı tutunuz.

[Move] (Taşı): Çalıştırma düğmelerini taşır.

Üst üste binip videonun görülmesini zorlaştırdıklarında çalıştırma düğmelerini taşıyınız.

[  ]: Çalışma ekranını görüntüler.

- Çalışma ekranından çalıştırma

İşlem ekranını görüntülemek için tam ekran görüntüsünde [  ] öğesine dokunun.



[  ]: Oynatılmakta olan dosyayı en baştan oynatır. Dosyanın başındayken, önceki dosya en baştan oynatılacaktır.

Videoyu hızlı geri almak için basılı tutun. Oynatımı bu konumdan başlatmak için bırakın.

[  ]: Video oynatımını duraklatır.

[  ]: Videoyu oynatır.

[  ]: Dosyaları değiştirir.

Videoyu hızlı ileri almak için basılı tutun. Oynatımı bu konumdan başlatmak için bırakın.

Yavaş oynatma yapmak için video duraklatılırken basılı tutun.

[  ]: Tam ekran görünümüne geçer.

[  ]: Ayarlanabilir öğeleri görüntüler. (→S.81, 82, 83)

Alt menünün klasör adları veya dosya adları: Klasörü seçmek için bir klasör adına dokununuz ve oynatma dosyasını değiştirmek için bir dosya adına dokununuz.

- Direksiyon düğmeleriyle kullanım

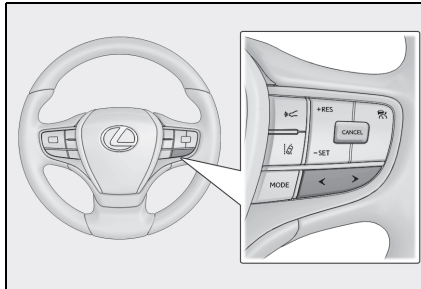

**[<]/[>] düğmeleri**

Dosyaları değiştirin.

Videoyu hızlı ileri veya geri almak için basılı tutun. Oynatımı bu konumdan başlatmak için bırakın.

Yavaş oynatmayı gerçekleştirmek için tam ekran video duraklatılırken [ > ] düğmesini basılı tutun.

- Ses kontrol düğmeleri ile çalıştırma

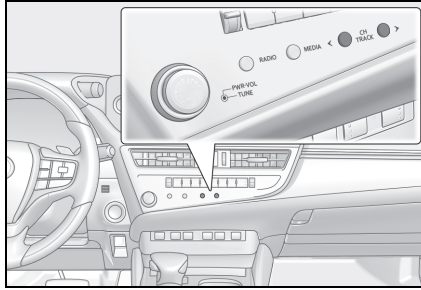
**[CH/TRACK] düğmeleri**

Dosyaları değiştirin.

Videoyu hızlı ileri veya geri almak için basılı tutun. Oynatımı bu konumdan başlatmak için bırakın.

Yavaş oynatmayı gerçekleştirmek için tam ekran video duraklatılırken [ > ] düğmesini basılı tutun.

- Arka müzik sistemi kumandası ile çalıştırma \*

\*: Bazı modellerde

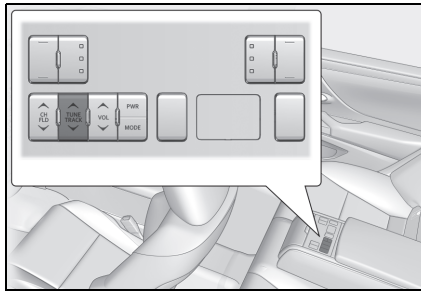
**[TUNE/TRACK] düğmesi**

Dosyaları değiştirin.

Videoyu hızlı ileri veya geri almak için basılı tutun. Oynatımı bu konumdan başlatmak için bırakın.

Yavaş oynatmayı gerçekleştirmek için tam ekran video duraklatılırken [ ▲ ] düğmesini basılı tutun.

## iPod/iPhone oynatma iin uyarılar

**iPod/iPhone oynatma hakkında ařağıdaki bilgilere zellikle dikkat edin. Multimedya sistemi tarafından kullanılabilen iPod/iPhone iin ‘‘iPhone/iPod’’a bakın. (→S.292)**

- iPod/iPhone modundayken baėlantı noktasının veya baėlı bir cihazın baėlantısını kesmek parazite neden olabilir.
- Birden ok cihazı baėlamak iin bir USB hub kullanıldığında, tanınacak ilk cihaz dıřındaki cihazlar kullanılamaz.
- iPod/iPhone baėlıyken farklı bir kaynaktan iPod/iPhone'a geildiğinde, oynatma daha nce alınan paradan bařlatılacaktır. Bazı cihazlarda oynatma bařlamayabilir.



### DİKKAT

- Gvenlik nedeniyle, src srř sırasında iPod/iPhone'u kullanmamalıdır.



### UYARI

- iPod/iPhone'u ara iinde bırakmayın. Aracın ii ısınabilir, bu da iPod/iPhone'un arızalanmasına neden olabilir.
- Baėlı iPod/iPhone'un zerine bastırmayın veya gereksiz baskıya maruz bırakmayın. iPod/iPhone veya baėlantı noktası zarar grebilir.
- Baėlantı noktasını yabancı maddelerden uzak tutun. iPod/iPhone veya baėlantı noktası zarar grebilir.



## iPod/iPhone oynatma

**USB bağlantı noktasına bağlı bir iPod/iPhone'da bulunan müzik dosyalarını çalın. Bir iPod/iPhone bağlandığında, kaynak seçim ekranında cihazın adının yer aldığı bir düğme görüntülenir. Bu, bazı cihazlar için görüntülenmeyebilir.**

- Bağlı olan iPod/iPhone'un nesline ve modeline bağlı olarak, kapak resmi grenli görünebilir veya liste kaydırma ekranı yavaş olabilir.
- Bağlı olan iPod/iPhone'un nesline ve modeline bağlı olarak bazı işlemler mevcut olmayabilir veya farklı çalışabilir.

Bir iPod veya iPhone bağlayın. (→S.32)

- 1 Ana menüden [🎵] öğesine dokununuz.
  - 2 [Sources] (Kaynaklar) öğesine dokununuz.
  - 3 Cihaz adına veya [USB] öğesine dokununuz.
  - 4 Gerektiği gibi çalan bir iPod/iPhone'u çalıştırın.
- Ekrandan çalıştırma

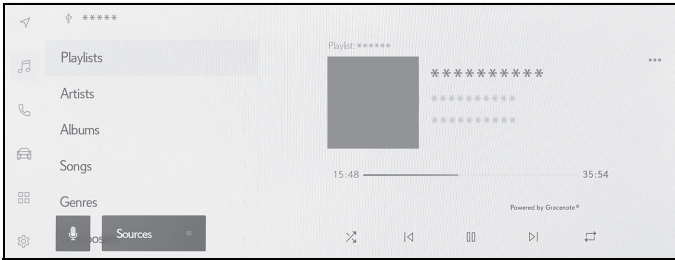

[🔀]: Karışık çalmayı yapar.

Her dokunuş karışık çalma ayarını değiştirir.\*

[⏮]: Çalmakta olan parçayı en baştan çalar. Parçanın başındayken, önceki parça en baştan çalacaktır.

Hızlı geri almak için basılı tutun. Oynatımı bu konumdan başlatmak için bırakın.

[⏸]: Oynatımı duraklatır.

[▶]: Oynatır.

[⏪]: Parçaları değiştirir.

Hızlı ileri almak için basılı tutun. Oynatımı bu konumdan başlatmak için bırakın.

[↺]: Tekrar çalmayı gerçekleştirir.

Her dokunuş tekrar çalma ayarını değiştirir.\*

[⋮]: Ayarlanabilir öğeleri görüntüler. (→S.83)

Alt menü listesi: Aşağıdaki koşullardan bir parça seçer.

- [Playlists] (Çalma listeleri): Çalma listesinden bir parça seçin.
- [Artists] (Sanatçılar): Sanatçı adına göre bir parça seçin.
- [Albums] (Albümler): Albüm adından bir parça seçin.
- [Songs] (Şarkılar): Şarkı adından bir parça seçin.
- [Genres] (Türler): Türden bir parça seçin.
- [Composers] (Besteciler): Besteci adından bir parça seçin.
- [Radio] (Radyo): Radyo istasyonundan bir parça seçin.
- [Audiobooks] (Sesli kitaplar): Sesli kitap adından bir parça seçin.
- [Podcasts] (Podcast'ler): Podcast adından bir parça seçin.

\*: Karışık ve tekrar çalma ayarlarının geçiş sırası bağlı cihaza göre değişir.

#### ● Direksiyon düğmeleriyle kullanım

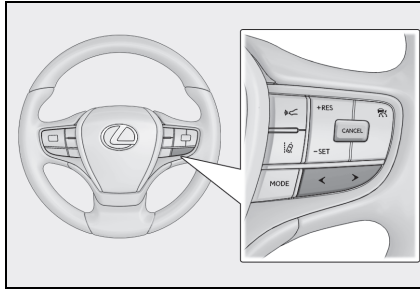

[<]/[>] düğmeleri

Parçaları değiştirin.

Hızlı ileri veya geri almak için basılı tutun. Oynatımı bu konumdan başlatmak için bırakın.

- Ses kontrol düğmeleri ile çalıştırma

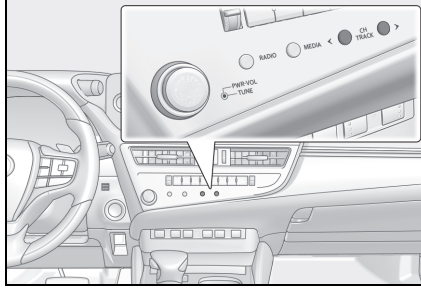

[CH/TRACK] düğmeleri

Parçaları değiştirin.

Hızlı ileri veya geri almak için basılı tutun. Oynatımı bu konumdan başlatmak için bırakın.

- Arka müzik sistemi kumandası ile çalıştırma \*

\*: Bazı modellerde

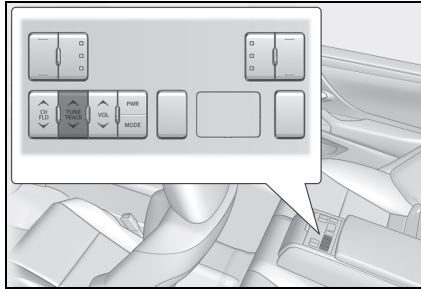

[TUNE/TRACK] düğmesi

Parçaları değiştirin.

Hızlı ileri veya geri almak için basılı tutun. Oynatımı bu konumdan başlatmak için bırakın.

## Apple CarPlay oynatma uyarıları

**Apple CarPlay oynatma hakkında aşağıdaki bilgilere özellikle dikkat edin.**

(→S.110)

**Bu işlev bazı bölgelerde kullanılmaz.**

- Android Auto bağlıyken bu işlev kullanılamaz.
- Apple CarPlay USB üzerinden bağlıyken bağlı bir cihazın bağlantısını kesmek parazite neden olabilir.
- Bir Android cihaz bağlıyken farklı bir kaynak Apple CarPlay'e geçirildiğinde, oynatma daha önce oynatılan parçadan başlatılır.



### DİKKAT

- Güvenlik nedeniyle, sürücü sürüş sırasında iPhone'u kullanmamalıdır.



### UYARI

- iPhone'u araç içinde bırakmayın. Aracın içi ısınabilir, bu da iPhone'un arızalanmasına neden olabilir.
- Bağlı iPhone'un üzerine bastırmayın veya gereksiz baskıya maruz bırakmayın. iPhone veya bağlantı noktası zarar görebilir.
- Bağlantı noktasını yabancı maddelerden uzak tutun. iPhone veya bağlantı noktası zarar görebilir.

## Apple CarPlay'in kullanımı

**USB bağlantı noktasına bağlı bir iPhone'da veya kablosuz olarak bağlı bir iPhone'da müzik dosyalarını çalın. Apple CarPlay bağlandığında, kaynak seçim ekranında cihazın adının yer aldığı bir düğme görüntülenir. Bu, bazı cihazlar için görüntülenmeyebilir.**

- Bağılı olan iPhone'un nesline ve modeline bağlı olarak bazı işlemler mevcut olmayabilir veya farklı çalışabilir.
- Parçanın normal şekilde çalınmaması veya sesin atlanması gibi durumlarda iOS'u en son sürüme güncelleyin. Güncelleme sorunları çözebilir.

Apple CarPlay'i bağlayın. (→S.86, 112, 114)

- 1 Ana menüden [🎵] öğesine dokununuz.
  - 2 [Sources] (Kaynaklar) öğesine dokununuz.
  - 3 [Apple CarPlay] (cihaz adı) öğesine dokununuz.
  - 4 Gerektiği gibi çalan Apple CarPlay'i çalıştırınız.
- İşlemleri ekrandan yapınız



[🔀]: Karışık çalmayı yapar.

Her dokunuş karışık çalma ayarını değiştirir.\*

[⏮]: Çalmakta olan parçayı en baştan çalar. Parçanın başındayken, önceki parça en baştan çalacaktır.

Hızlı geri almak için basılı tutun. Oynatımı bu konumdan başlatmak için bırakın.

[⏸]: Oynatımı duraklatır.

[▶]: Oynatır.

[⏭]: Parçaları değiştirir.

Hızlı ileri almak için basılı tutun. Oynatımı bu konumdan başlatmak için bırakın.

[↺]: Tekrar çalmayı gerçekleştirir.

Her dokunuş tekrar çalma ayarını değiştirir.\*

[⋮]: Ayarlanabilir öğeleri görüntüler. (→S.83)

[Open CarPlay] (CarPlay'i aç): Apple CarPlay ekranını görüntüler.

\*: Karışık ve tekrar çalma ayarlarının geçiş sırası bağlı cihaza göre değişir.

### ● Direksiyon düğmeleriyle kullanım

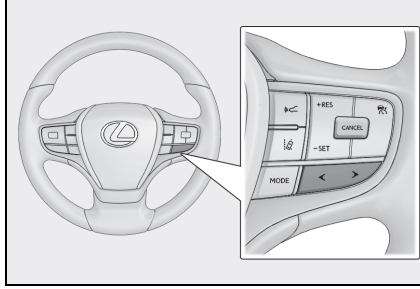

[<]/[>] düğmeleri

Parçaları değiştirin.

Hızlı ileri veya geri almak için basılı tutun. Oynatımı bu konumdan başlatmak için bırakın.

### ● Ses kontrol düğmeleri ile çalıştırma

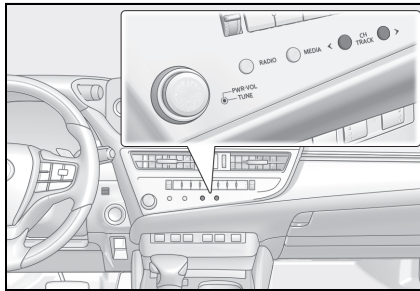

[CH/TRACK] düğmeleri

Parçaları değiştirin.

Hızlı ileri veya geri almak için basılı tutun. Oynatımı bu konumdan başlatmak için bırakın.

● Arka müzik sistemi kumandası ile çalıştırma \*

\* : Bazı modellerde



[TUNE/TRACK] düğmesi

Parçaları değiştirin.

Hızlı ileri veya geri almak için basılı tutun. Oynatımı bu konumdan başlatmak için bırakın.

## Android Auto oynatma uyarıları

**Android Auto oynatma hakkında aşağıdaki bilgilere özellikle dikkat edin.**

(→S.110)

**Bu işlev bazı bölgelerde kullanılmaz.**

- Apple CarPlay bağlıyken bu işlev kullanılamaz.
- Android Auto USB üzerinden bağlıyken bağlı bir cihazın bağlantısını kesmek parazite neden olabilir.
- Bir Android cihaz bağlıyken farklı bir kaynak Android Auto'ya geçirildiğinde, oynatma daha önce oynatılan parçadan başlatılır.



### DİKKAT

- Güvenlikten ötürü, sürücü sürüş sırasında Android cihazı kullanmamalıdır.



### UYARI

- Android cihazı araç içinde bırakmayın. Aracın içi ısınabilir, bu da Android cihazın arızalanmasına neden olabilir.
- Bağlı Android cihazın üzerine bastırmayın veya gereksiz baskıya maruz bırakmayın. Android cihaz veya bağlantı noktası zarar görebilir.
- Bağlantı noktasını yabancı maddelerden uzak tutun. Android cihaz veya bağlantı noktası zarar görebilir.



## Android Auto'da oynatma

**USB bağlantı noktasına bağlı bir Android cihazında veya kablosuz olarak bağlı bir Android cihazında müzik dosyalarını çalın. Bir Android cihaz bağlandığında, kaynak seçim ekranında cihazın adının yer aldığı bir düğme görüntülenir. Bu, bazı cihazlar için görüntülenmeyebilir.**

Android Auto'ya bağlanın. (→S.86, 116, 118)

- 1 Ana menüden [🎵] öğesine dokununuz.
  - 2 [Sources] (Kaynaklar) öğesine dokununuz.
  - 3 [Android Auto] (cihaz adı) öğesine dokununuz.
  - 4 Gerektiği gibi çalan Android Auto'yu kullanınız.
- Ekrandan çalıştırma



[⏮]: Çalmakta olan parçayı en baştan çalar. Parçanın başındayken, önceki parça en baştan çalacaktır.

[⏸]: Oynatımı duraklatır.

[▶]: Oynatır.

[⏭]: Parçaları değiştirir.

[⋮]: Ayarlanabilir öğeleri görüntüler. (→S.83)

[Open Android Auto] (Android Auto'yu aç): Android Auto ekranını görüntüler.

- Direksiyon düğmeleriyle kullanım

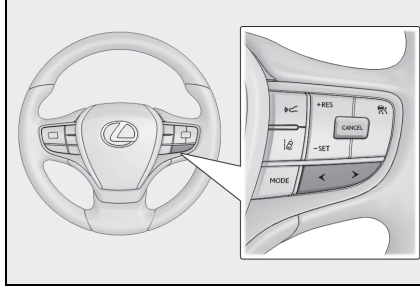

[<]/[>] düğmeleri

Parçaları değiştirin.

- Ses kontrol düğmeleri ile çalışma

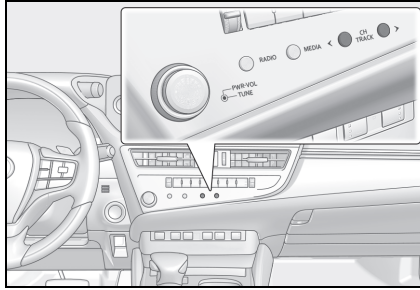

[CH/TRACK] düğmeleri

Parçaları değiştirin.

- Arka müzik sistemi kumandası ile çalışma \*

\* : Bazı modellerde

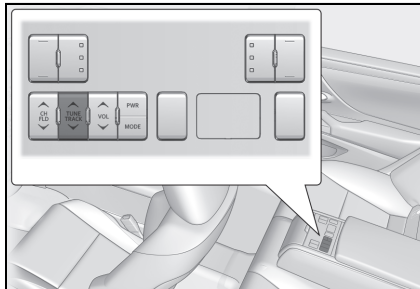

[TUNE/TRACK] düğmesi

Parçaları değiştirin.

## Bluetooth® müzik çalma uyarıları

**Bluetooth® müzik çalma hakkında aşağıdaki bilgilere özellikle dikkat edin. (→S.94)**

- Kullanımdan önce, cep telefonunun veya diğer Bluetooth® taşınabilir müzik çaların (bundan sonra taşınabilir cihaz olarak anılacaktır) multimedya sistemine kaydedilmesi gerekir. (→S.97)
- Taşınabilir cihazın modeline bağlı olarak bazı işlevlerin sınırlı olabileceğini unutmayınız. (→S.295)
- Apple CarPlay kablosuz olarak bağlıyken bu işlev kullanılamaz.
- Kablosuz bir cihazla aynı anda kullanmak, her biri için iletişimi olumsuz etkileyebilir.
- Multimedya sistemi ayarlarında Wi-Fi® işlevi etkinleştirildiğinde, Bluetooth® müziğin sesi kesilebilir. (→S.84)



### UYARI

- Taşınabilir cihazı araç içinde bırakmayın. Aracın içi ısınabilir, bu da taşınabilir cihazın arızalanmasına neden olabilir.
- Multimedya sisteminin yakınında taşınabilir cihazı kullanmayın. Çok yaklaştırmak sesin veya bağlantı kalitesinin bozulmasına neden olabilir.



### DİKKAT

- Güvenlik nedeniyle, sürücü sürüş sırasında taşınabilir cihazı kullanmamalıdır.
- Bluetooth® iletişimi için araç anteni multimedya sistemine yerleşik durumdadır. İmplant kalp pilleri, implante kardiyak resenkronizasyon tedavisi kalp pilleri veya implante kardiyoverter defibrilatörler dışında elektrikli tıbbi cihazlar kullanan kişiler, kullanımdan önce elektrik dalgalarının cihazları olumsuz etkileyip etkilemeyeceğini belirlemek için doktorlarına ve cihaz üreticisine danışmalıdır.

## Bluetooth® müzik sisteminin çalması

**Taşınabilir cihaz bağlantısı ile, taşınabilir cihaz doğrudan çalıştırılmadan kullanılabilir.**

- Bağlı taşınabilir cihaza bağlı olarak aşağıdaki bilgiler/düğmeler görüntülenmeyebilir.
  - Klasör başlığı
  - Şarkı adı
  - Albüm adı
  - Sanatçı adı
  - Çalma süresi
  - Toplam süre
  - Rastgele
  - Tekrarlama
  - Çalma/duraklatma
  - Parçalar arasında gezinme
- Bağlanmış cihaza bağlı olarak aşağıdaki sorunlar oluşabilir.
  - Multimedya sisteminden işlem yapılamıyor.
  - İşlem veya ses seviyesi farklı.
  - Şarkı bilgileri veya süre gibi verilerin görüntülenmesi multimedya sistemi ile taşınabilir cihaz arasında farklılık gösterebilir.
  - Çalma durduğunda bağlantı kesilebilir.
- Uzun süre çalışırken, ses atlayabilir.
- Bağlı durumdayken ses seviyesi taşınabilir cihaza bağlı olarak farklılık gösterebilir.

Multimedya sistemine taşınabilir bir cihaz bağlanabilir. (→S.100)

- 1 Ana menüden [ 🎵 ] ögesine dokununuz.
  - 2 [Sources] (Kaynaklar) ögesine dokununuz.
  - 3 Cihaz adına veya [Bluetooth] ögesine dokununuz.
  - 4 Oynatılan Bluetooth® müziğini gerektiği gibi kullanınız.
- Ekrandan çalıştırma

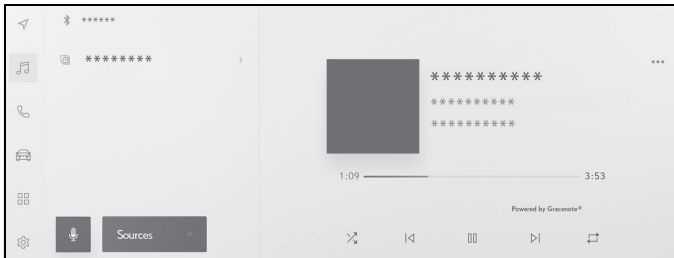

[ 🎲 ]: Rastgele çalmayı gerçekleştirir.

Her dokunuş rastgele çalma ayarını değiştirir.\*

[⏮]: Çalmakta olan parçayı en baştan çalar. Parçanın başındayken, önceki parça en baştan çalacaktır.

Hızlı geri almak için basılı tutun. Oynatımı bu konumdan başlatmak için bırakın.

[⏸]: Oynatımı duraklatır.

[▶]: Oynatır.

[⏪]: Parçaları değiştirir.

Hızlı ileri almak için basılı tutun. Oynatımı bu konumdan başlatmak için bırakın.

[↺]: Tekrar çalmayı gerçekleştirir.

Her dokunuş tekrar çalma ayarını değiştirir.\*

[⋮]: Ayarlanabilir öğeleri görüntüler. (→S.83)

Alt menünün klasör adları veya parça adları: Klasörü seçmek için bir klasör adına dokununuz ve oynatma dosyasını değiştirmek için bir dosya adına dokununuz.

\*: Rastgele ve tekrar çalma ayarlarının geçiş sırası cihaz modeline göre değişir.

#### ● Direksiyon düğmeleriyle kullanım

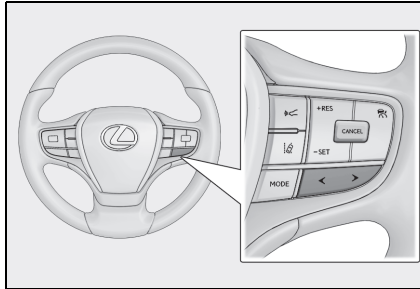

[<]/[>] düğmeleri

Parçaları değiştirin.

Hızlı ileri veya geri almak için basılı tutun. Oynatımı bu konumdan başlatmak için bırakın.

● Ses kontrol düğmeleri ile çalıştırma

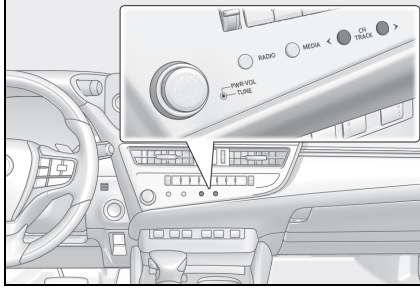

[CH/TRACK] düğmeleri

Parçaları değiştirin.

Hızlı ileri veya geri almak için basılı tutun. Oynatımı bu konumdan başlatmak için bırakın.

● Arka müzik sistemi kumandası ile çalıştırma \*

\*: Bazı modellerde

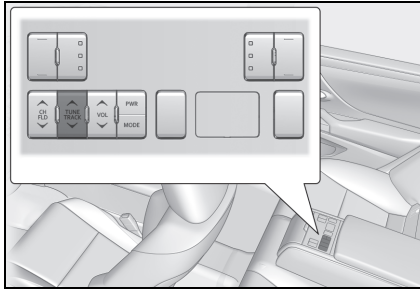

[TUNE/TRACK] düğmesi

Parçaları değiştirin.

Hızlı ileri veya geri almak için basılı tutun. Oynatımı bu konumdan başlatmak için bırakın.

## Miracast® oynatma uyarıları

**Miracast® oynatma hakkında aşağıdaki bilgilere özellikle dikkat edin.**  
(→S.105)

- Cihaz Wi-Fi® (P2P modu) üzerinden bağlanır.
- Apple CarPlay kablosuz olarak bağlıken bu işlev kullanılamaz.
- Performans çeşitli çevresel ve elektriksel faktörlere dayalı olarak değişebilir.
- Miracast®'ın görüntülenen adları cihaza bağlı olarak değişir.
- Wi-Fi® ağ bağlantısı etkinken, Wi-Fi® ağ bağlantısı iletişimiyle Miracast® iletişimi birbirini etkileyebilir. Bu, görüntü bozulmasına ve sesin kesilmesine neden olabilir.



### DİKKAT

- Sürüş sırasında akıllı telefon veya tablet bağlamayın veya çalıştırmayın.



### UYARI

- Akıllı telefonu veya tableti aracın içinde bırakmayın. Aracın içi ısınabilir, bu da akıllı telefonun veya tabletin arızalanmasına neden olabilir.

## Miracast® uyumlu cihazların bağlanması

**Miracast®'ı destekleyen Android akıllı telefonlar ve tabletler bağlanabilir.**

**Kullanılan bir cihazın Miracast®'ı destekleyip desteklemediğini belirlemek için kullanım kılavuzuna ve cihazla birlikte gelen diğer belgelere bakın.**

- 1 Ana menüden [🎵] ögesine dokununuz.
- 2 [Sources] (Kaynaklar) ögesine dokununuz.
- 3 [Miracast®] ögesine dokununuz.
- 4 Bu, Miracast® uyumlu cihazları bağlanabilir hale getirir.

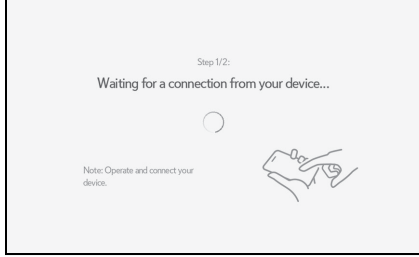

- Cihazın nasıl çalıştırılacağı hakkında ayrıntılı bilgi için cihazla birlikte verilen kullanım kılavuzuna bakın.
  - Bağlantı başarısız ekranı görüntüleniyorsa, bağlantı işlemini yeniden başlatın.
- 5 Cihaz adını kontrol edin ve [OK] (Tamam)'a dokununuz.



## Miracast® oynatma

**Multimedya sisteminde oynatma yoluyla akıllı telefon veya tabletten müzik ve videonun keyfini çıkarabilirsiniz.**

- Miracast® ses seviyesi bağlı cihaza bağlı olarak farklılık gösterebilir.
- Wi-Fi® bağlantısı kesildiğinde ses kesilir.

Miracast® ile uyumlu bir cihaz bağlayın.

- 1 Ana menüden [🎵] öğesine dokununuz.
  - 2 [Sources] (Kaynaklar) öğesine dokununuz.
  - 3 [Miracast®] öğesine dokununuz.
  - 4 Oynatılan Miracast® içeriğini gerektiği gibi çalıştırınız.
    - Tam ekran görünümü sırasında çalışma
- Çalışma düğmelerini görüntülemek için ekrana dokununuz.



[X]: Çalışma ekranını görüntüler.

- Çalışma ekranından çalıştırma

İşlem ekranını görüntülemek için tam ekran görüntüsünde [X] öğesine dokununuz.

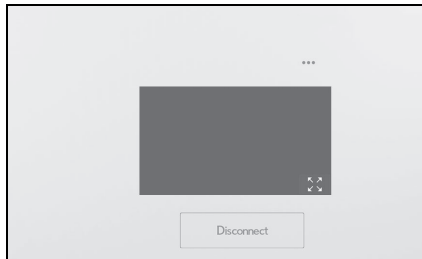

[...]: Ayarlanabilir öğeleri görüntüler. (→S.81, 82, 83)

[]: Tam ekran görünümüne geçer.

[Disconnect] (Ayrır): Miracast® bağlantısını kesin.

Ses kesilir.

### 6-1. Eller serbest aramaları kullanım uyarıları

- Eller serbest arama uyarıları ..... 186
- Aracı satarken veya hurdaya çıkarırken alınacak önlemler ..... 188
- Eller serbest aramada arıza olduğunda ..... 189

### 6-2. Direksiyon düğmeleriyle eller serbest aramaların yapılması

- Direksiyon düğmeleriyle kullanım ..... 193

### 6-3. Arama yapılması

- Arama geçmişinden arama yapılması ..... 194
- Favoriler listesinden arama yapmak ..... 195
- Kişiler üzerinden arama yapılması ..... 195
- Tuş takımından arama yapılması ..... 196
- Lexus yol yardımı servisini arama ..... 196
- Bekleme veya duraklatma sinyali kullanarak arama yapmak ..... 197

### 6-4. Aramaların yanıtlanması

- Aramaları yanıtlama ..... 199
- Aramaları reddetme ..... 200

### 6-5. Arama içi işlemler

- İşlemleri arama ekranından gerçekleştirme ..... 201
- İkinci bir aramayı yanıtlama ..... 202
- Devam eden bir arama sırasında başka bir kişiyi arama ..... 203
- Konferans araması yapmak ..... 204
- Aramaları sonlandırma ..... 204

### 6-6. Eller serbest aramalar için telefonların değiştirilmesi

- Eller serbest aramalar için telefonların değiştirilmesi ..... 205

### 6-7. Kişi verisinin düzenlenmesi

- Kişi verilerinin aktarılması ..... 206
- Kişilere yeni kişi verileri ekleme ..... 209
- Favorileri kaydetme ..... 211

### 6-8. Mesaj işlevinin kullanımı

- Mesaj işlevi kullanımına ilişkin uyarılar ..... 212
- Mesaj işlevinden arama yapma ..... 215

## Eller serbest arama uyarıları

**Sistem tarafından doğrulanmış bir Bluetooth® cep telefonu (bundan böyle cep telefonu olarak belirtilir) bağlandığında, cep telefonunu doğrudan çalıştırmadan arama yapmak ve aranmak için telefon işlevi kullanılabilir. Buna eller serbest arama adı verilir.**

**Bir cep telefonunun sisteme bağlanabilmesi için multimedya sistemi özelliklerini desteklemesi gerekir. Ancak, cep telefonu modeline bağlı olarak bazı işlevlerin sınırlı olabileceğini unutmayın.**

**Apple CarPlay veya Android Auto'ya bağlıyken bile, koşullara bağlı olarak Apple CarPlay veya Android Auto için eller serbest telefon ekranı görüntülenmeyebilir.**

- Cep telefonunu eller serbest işleviyle kullanırken aşağıdaki uyarılara uyun.
- Eller serbest aramanın kullanılabilmesi için bir cep telefonunun multimedya sistemine kaydedilmesi ve Bluetooth® ile bağlanması gerekir. Eller serbest aramayı kullanmak için önce bir cep telefonunu kaydedin. (→S.97)
- Cep telefonunun Bluetooth® işlevini kullanabildiğinden emin olun.
- Bluetooth® müzik çalma sırasında arama yapmaya veya yanıtlamaya çalışıyorsanız, ekran görüntüsü ve çevir sesi ya da zil sesi gecikebilir.
- Multimedya sisteminin tüm Bluetooth® cihazlarıyla çalışması garanti edilmez.

- Cep telefonu modeline bağlı olarak aşağıdaki sorunlar oluşabilir.
- Kontak anahtarı <güç düğmesi> eller serbest arama sırasında kullanıldığında, aramanın bağlantısı kesilebilir.
- Arama ekranı görüntülenmeyebilir veya karşı taraf telefona yanıt vermeden önce arama ekranı görüntülenebilir.
- Numaralar arama ekranındaki sayısal tuş takımı kullanılarak girilse bile, cep telefonu hizmet sağlayıcısına bağlı olarak ton sinyali iletilmeyebilir.
- Numara çevirdikten sonra, cep telefonunda işlem yapmak gerekebilir.
- Eller serbest arama aşağıdaki durumlarda kullanılamayabilir.
- Arama alanının dışındayken
- Giden aramalar kısıtlandığında (örneğin, hatlar sıkışık olduğunda)
- Acil aramalar sırasında
- Kişi verileri cep telefonundan aktarılırken
- Cep telefonu için arama kilidi açıldığında
- Cep telefonu kullanımdayken (örneğin, veri aktarırken)
- Cep telefonu arızalandığında
- Cep telefonu bağlı olmadığında
- Cep telefonunun pili zayıfladığında
- Cep telefonu kapatıldığında
- Ayarlar cep telefonunun eller serbest aramalar için kullanılmasını engellediğinde
- Multimedya sistemi ile veri iletişiminden veya kişi aktarımından eller serbest aramaya geçerken. (Geçiş yaparken, multimedya sistemi için Bluetooth® bağlantı durumu görüntülenmez)
- Cep telefonunun kendisi başka bir nedenle kullanılamadığında
- Eller serbest arama ve Wi-Fi® işlevi (Wi-Fi® veya Miracast®) aynı anda kullanılıyorsa, cep telefonunun Bluetooth® bağlantısı kesilebilir.



### DİKKAT

- Sürücü, mobil cihazları yalnızca eller serbest modunda çalıştırmalıdır. Bu uyarıya uyulmaması, yaralanmaya veya ölüme neden olabilecek şekilde sürücünün dikkatinin dağılmasına neden olur.
- Aracın güvenli kullanımından yalnızca sürücü sorumludur.
- İmplant edilmiş kalp pilleri, kalp ritmi düzenleyici piller veya implante kalp defibrilatörleri olan kişiler, Bluetooth® antenleri ile aralarında makul bir mesafe bırakmalıdırlar. Radyo dalgaları bu tip cihazların çalışmasını etkileyebilir.
- Bluetooth® cihazlarını kullanmadan önce implante edilmiş kalp pilleri, kardiyak senkronizasyon tedavisi kalp pilleri veya implante kalp defibrilatörleri dışında elektrikli tıbbi cihaz kullanan kişiler, tıbbi cihaz üreticisine danışarak radyo dalgalarının cihazın çalışması üzerindeki etkisi hakkında bilgi almalıdır. Radyo dalgaları, bu gibi tıbbi cihazların çalışması üzerinde beklenmedik etkiler yaratabilir.



### UYARI

- Telefonunuzu araçta bırakmayın. Aracın içi ısınabilir, bu da cep telefonunun arızalanmasına neden olabilir.

### Arama sesi için uyarılar

Eller serbest aramada, aracın dahili mikrofonu konuşmak için kullanılabilir. Eller serbest arama yaparken aşağıdaki bilgilere özellikle dikkat edin.

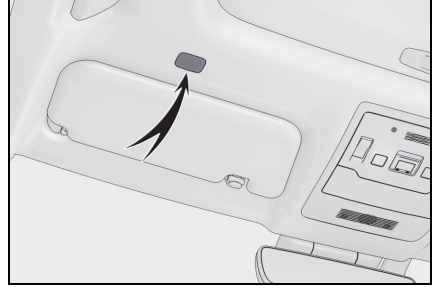

- Aramaları yanıtlarken veya aramalar sırasında konuşurken ses, ön koltukların her iki tarafındaki hoparlörlerden çıkar.
- Eller serbest sistemden bir ses veya zil sesi çıktığında müzik kesilir.
- Aramalar sırasında, telefonda karşı tarafla sırayla konuşun. Her iki taraf da aynı anda konuşursa, karşı tarafın ne dediğini duymak zor olabilir.
- Yanıtlayanın sesi çok yüksekse, karşı tarafın sesi aracın dışında duyulabilir veya yankılar gelebilir.
- Yüksek sesle anlaşılır konuşun.
- Aşağıdaki durumlarda, karşı tarafın sesinizi duyması zor olabilir.
  - Düzgün olmayan bir yolda araç kullanıldığında.
  - Yüksek hızlarda sürüş yaparken.
  - Tavan veya camların açıkken.
  - Klima çıkışları mikrofona doğrultulduğunda.
  - Klima fanının gürültüsü yüksek düzeydeyken.
  - Cep telefonu mikrofona yaklaştırılmış.

- Kullanılan telefon veya ağıba bağılı olarak ses kalitesi (parazit veya eko gibi) üzerinde olumsuz bir etki olabilir.
- Başka Bluetooth® cihazları aynı anda bağılınırsa, eller serbest sistem sesinde parazit oluşabilir.
- Multimedya sistemi Wi-Fi® işlevini (Wi-Fi® veya Miracast®) kullanacak şekilde ayarlanmıřsa, eller serbest sistemi sesinde parazit oluşabilir.
- Cep telefonu ile multimedya sistemi hoparlör ses seviyesi/zil sesi seviyesi senkronize edilebilir. Cep telefonu modeline dayalı olarak, multimedya sistemi hoparlör sesi seviyesi/zil sesi seviyesi cep telefonuyla bağılanamaz.\*

\*: Bu işlev bazı bölgelerde kullanılmaz.



#### UYARI

- Mikrofona keskin nesnelere dokunmayın veya dürtmeyin. Aksi takdirde arızaya neden olabilirsiniz.

### Aracı satarken veya hurdaya çıkarırken alınacak önlemler

**Eller serbest sistemini kullanırken pek çok kişisel veri kaydedilir. Aracı satmadan veya hurdaya çıkarmadan önce tüm bilgileri silmeyi unutmayın. (→S.62)**

**Tüm bilgileri sıfırladıktan sonra, multimedya sistemindeki tüm veriler silinir ve fabrika ayarına döndürülür. Sıfırlama öncesi duruma döndürülemez.**

## Eller serbest aramada arıza olduğunda

Aşağıdaki belirtilerden herhangi birini fark ederseniz, olası nedenler ve çözümler için aşağıdaki tabloya bakın ve belirtiyi yeniden kontrol edin.

### Eller serbest aramaların kullanımı

Belirti	Olası neden	Çözüm
Eller serbest aramalar kullanılamıyor	Cep telefonunuz Bluetooth®'u desteklemiyor.	Multimedya sisteminde çalışması onaylanan belirli cihazların bir listesi için, yetkili bir Lexus bayisine veya Lexus yetkili servisine ya da yetkin ve donanımlı bir profesyonele başvurun.
	Cep telefonu sürümünüz Bluetooth® ile uyumlu değil.	Bluetooth® Ana Özellikleri Ver. 5.0 veya üzeri ile uyumlu bir cep telefonu kullanın. (→S.96)

## Cep telefonu kaydı ve bağlantısı

Belirti	Olası neden	Çözüm
Cep telefonunuz kaydedilemiyor	Cep telefonu kayıt işlemi tamamlanmamış.	Cep telefonunuzda gösterildiğinde kimlik doğrulama düğmesini seçin ve kayıt işlemine devam edin.
	Cep telefonunda veya multimedya sisteminde kayıt bilgileri bulunmakta.	Kayıt bilgilerini hem multimedya sisteminden hem de cep telefonundan sildikten sonra kayıt işlemi yeniden yapın. (→S.97, 99)
Bluetooth® üzerinden bağlanılamıyor	Kullanılacak telefon dışında bir cep telefonu zaten Bluetooth® üzerinden bağlı.	Multimedya sisteminden Bluetooth® ile kullanmak için cep telefonunu manuel olarak bağlayın. (→S.101)
	Cep telefonunun Bluetooth® işlevi etkinleştirilmemiştir.	Motor açma kapama düğmesi <güç düğmesi> ACC veya ON (Açık) konumundayken, cep telefonunda Bluetooth® işlevini etkinleştirin.
	Cep telefonu kayıt bilgileri silinmiş.	Kayıt bilgilerini hem multimedya sisteminden hem de cep telefonundan sildikten sonra kayıt işlemi yapın. (→S.97, 100)

## Arama yapma veya aramaları yanıtlama

Belirti	Olası neden	Çözüm
Arama yapılamıyor veya yanıtlanamıyor	Hizmet alanının dışında	Aracı hizmetin kapsama alanına götürün.
	Cep telefonu için arama kısıtlaması (arama kilidi) açık.	Cep telefonu için arama kısıtlamasını (arama kilidi) kapatın.



## Kişiler

Belirti	Olası neden	Çözüm
Kişi verileri aktarılamıyor veya otomatik olarak aktarılamıyor	Cep telefonu profili kişi verilerinin aktarılmasını desteklemiyor.	Multimedya sisteminde çalışması onaylanan belirli cihazların bir listesi için, yetkili bir Lexus bayisine veya Lexus yetkili servisine ya da yetkin ve donanımlı bir profesyonele başvurun.
	[Sync contacts] (Kişileri senk. et) seçeneği, multimedya sisteminin Bluetooth® ayarlarında kapalı olarak ayarlı.	[Sync contacts] (Kişileri senk. et) seçeneğini multimedya sisteminin Bluetooth® ayarlarında açık konuma getirin. (→S.86)
	Cep telefonu kişileri aktarmak için onay bekliyor.	Cep telefonunda kişileri aktarım onayı düğmesini seçin.
Cep telefonunda bir onay teyit ekranı görüntülenir	Cep telefonunuz daima izin ver olarak ayarlanmamış.	Cep telefonunu daima zaman zaman izin ver olarak ayarlayın.
Kişi verileri başka bir yere kayıtlı	Kişiler cep telefonuna kayıtlı değil.	Lütfen kişileri cep telefonuna kaydedin.
Kişi verileri düzenlenemiyor	[Sync contacts] (Kişileri senk. et) seçeneği, multimedya sisteminin Bluetooth® ayarlarında açık olarak ayarlı.	[Sync contacts] (Kişileri senk. et) seçeneği, multimedya sisteminin Bluetooth® ayarlarında kapalı olarak ayarlı. (→S.86)

## Bluetooth® mesaj işlevini kullanırken

Belirti	Olası neden	Çözüm
Mesajlar görüntülenemiyor.	Cep telefonunda mesaj aktarımı etkinleşmiş değildir.	Cep telefonunda mesaj aktarımını etkinleştirin (telefonda mesaj aktarımını onaylayın).
Yeni mesaj bildirimleri gösterilmiyor.	Cep telefonunda otomatik mesaj aktarımı etkin değildir.	Cep telefonundan otomatik aktarım işlevini etkinleştirin.

## Diğer koşullar

Belirti	Olası neden	Çözüm
Olası çözümler uygulandıktan sonra belirtiler düzelmezse.	Cep telefonu ve multimedya sistemi birbirinden çok uzakta.	Cep telefonu ve multimedya sistemini birbirine yaklaştırın.
	Elektromanyetik parazit üretilmekte.	Wi-Fi® cihazları gibi elektromanyetik dalgalar oluşturabilecek tüm cihazları kapatın. Multimedya sistemindeki Wi-Fi® ayarını kapalı olarak ayarlayın. (→S.109)
Olası çözümler uygulandıktan sonra belirtiler düzelmezse.	Bunun nedeni cep telefonudur.	Cep telefonunu kapatın ve pilini çıkarın.
		Cep telefonunun Bluetooth® bağlantısını kapalıdan açık konuma alın.
		Cep telefonunun Wi-Fi® bağlantısını kapatın.
		Cep telefonunda çalışan tüm güvenlik yazılımlarını veya arka plan uygulamalarını durdurun.
		Kullanmadan önce cep telefonunda kurulu uygulamaların sağlayıcısını ve çalışma durumunu dikkatlice onayladığınızdan emin olun.

- Daha fazla bilgi için cep telefonu ile birlikte verilen kullanım kılavuzuna bakın.

## Direksiyon düğmeleriyle kullanım

**Arama yanıtlama ve yapma gibi bazı eller serbest arama işlevleri, direksiyon düğmelerinden kullanılabilir. Direksiyon düğmesi işlevleri multimedya sisteminin durumuna bağlı olarak değişir.**

- Düğmeleri gerektiği gibi kullanın.

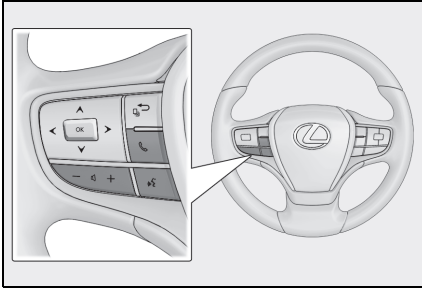

[+] düğmesi

Zil sesi veya alıcı ses seviyesini artırır.

Kesintisiz ayarlamak için basılı tutun.

[-] düğmesi

Zil sesi veya alıcı ses seviyesini azaltır.

Kesintisiz ayarlamak için basılı tutun.

[] düğmesi\*

Aramalar sesli komut kullanılarak yapılabilir. (→S.37)

Sesli komutu bitirmek için konuşma düğmesini basılı tutun.

[] düğmesi

- Arama yapılamazken, geçmiş ekranını görüntüler.
- Telefon ekranında [] görüntülediğinde telefonla aramalar yapılabilir.
- Arama yaparken veya arama sırasında aramayı sonlandırır.
- Bir aramayı yanıtlarken veya arama bekleme sırasında aramayı yanıtlar.

\* : Bu işlev bazı bölgelerde kullanılmaz.

- Apple CarPlay veya Android Auto bağlıyken, multimedya sisteminde Apple CarPlay veya Android Auto telefon ekranını görüntülemek için [] öğesine basın.

- Apple CarPlay ve eller serbest telefon bağlıyken, Apple CarPlay veya multimedya sistemi telefon ekranını görüntülemek için [] öğesine basın. En son kullanılan işleve öncelik verilir. İkisi de kullanılmamışsa, birincil cihaza öncelik verilir.

- Android Auto ve eller serbest telefon bağlıyken, Android Auto telefon ekranını görüntülemek için [] öğesine basın.

- Bir arama geldiğinde, cep telefonu (eller serbest telefon, Apple CarPlay veya Android Auto) için gelen arama ekranı görüntülenir.

## Arama geçmişinden arama yapılması

**Arama geçmişine giden veya gelen arama olarak kaydedilmiş telefon numaraları aranabilir.**

- 1 Ana menüden [📞] ögesine dokunun.
- 2 [Recents] (Son Kullanılanlar)'a dokunun.
- 3 Kişiyi seçin.

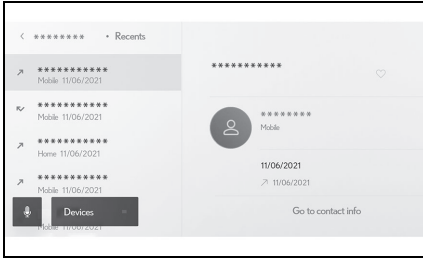

- Kişiyi kayıtlı olmayan telefon numaraları oldukları gibi görüntülenecektir.
- 4 İstedığınız telefon numarasına dokunun.

- Arama geçmişindeki en son 100 giriş gösterilir. Arama geçmişi 100 girişi aşarsa, geçmiş öğeleri en eskisinden başlayarak otomatik olarak silinir.
- Giden arama geçmişi, koşullara bağlı olarak aşağıdaki gibi kaydedilir.
  - Arama, kişilerde kayıtlı bir telefon numarasına veya multimedya sistemine yapıldıysa, varsa ad ve resim verileri de kaydedilir.
  - Aynı telefon numarasına birden fazla arama yapıldığında, kişinin adından sonra arama sayısı görüntülenecektir.

- Gelen arama geçmişi, koşullara bağlı olarak aşağıdaki gibi kaydedilir.
  - Arama, kişilerde kayıtlı bir telefon numarasından alındıysa, varsa ad ve resim verileri de kaydedilir.
  - Aynı telefon numarasından birden fazla arama alındıysa, tümü kaydedilir.
  - Cevapsız aramalar ve reddedilen aramalar da kaydedilir.
  - Karşı taraf arayan kimliğini desteklemiyorsa, arama "Bilinmeyen" olarak kaydedilir
- Beklemeye alınan aramalar da arama geçmişine kaydedilir.
- Cep telefonunun modeline bağlı olarak uluslararası aramalar yapmak mümkün olmayabilir.

## Favoriler listesinden arama yapmak

**Kişilerinizi favorilerinize ekleyerek favoriler listenizden arama yapın. (→S.206, 211)**

- 1 Ana menüden [📞] öğesine dokunun.
- 2 [Favourites] (Favoriler)'e dokunun.
- 3 Favoriler listenizden aramak istediğiniz kişiyi seçin.
- 4 İsteddiğiniz telefon numarasına dokunun.

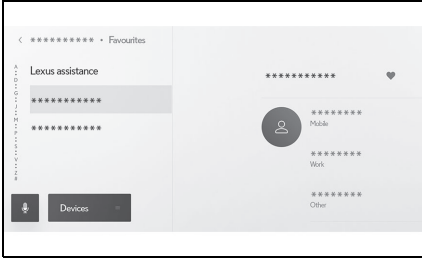

- [Sync contacts] (Kişileri senk. et) açıksa, cep telefonu favorileri otomatik olarak multimedya sistemine aktarılır. (→S.86)
- Cep telefonu modeline bağlı olarak, favoriler aktarılamaz.
- Favori verileri, multimedya sistemindeki kişilere kayıtlı verilerden de kaydedilebilir.

## Kişiler üzerinden arama yapılması

**Multimedya sistemine kayıtlı kişilerden arama yapılabilir.**

- 1 Ana menüden [📞] öğesine dokunun.
- 2 [Contacts] (Kişiler) öğesine dokunun.
- 3 Bir kişi seçin.
- 4 İsteddiğiniz telefon numarasına dokunun.

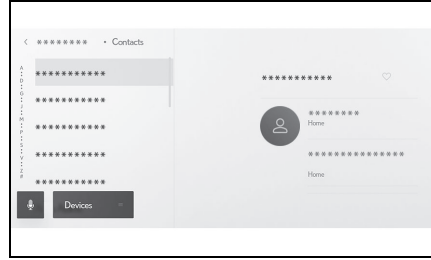

- Ekranda [Sync contacts] (Kişileri senk. et) görüntülenirse, buna dokunmak cep telefonunun kişi verilerini multimedya sistemine aktarır.
- Hiçbir kişi verisi kaydedilmemişse, kişi verilerinin multimedya sistemine aktarılması veya eklenmesi gerekir.
- Bağlanan eller serbest telefonun kişi verileri multimedya sisteminde görüntülenir. 2 telefon bağlantısı sırasında eller serbest telefon açıldığında, kişi verileri de değişir.

## Tuş takımından arama yapılması

### Arama yapmak için tuş takımına telefon numarasını girin.

- 1 Ana menüden [📞] öğesine dokununuz.
- 2 [Keypad] (Tuş takımı) öğesine dokununuz.
- 3 Telefon numarasını girin.
- 4 Direksiyondaki [📞] düğmesine veya [📞] düğmesine basın.

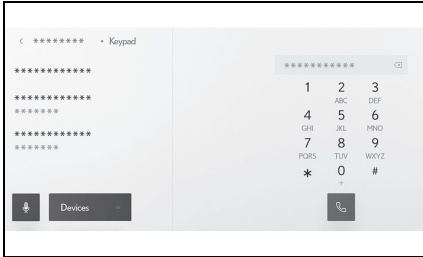

- Aramalar, alt menüde görüntülenen bir kişiye dokunarak da yapılabilir.
- 
- Cep telefonu modeline bağlı olarak, cep telefonunda ek işlemler yapmak gerekebilir.

## Lexus yol yardımı servisini arama<sup>\*1, 2</sup>

\*1: 12,3 inç ekran

\*2: 8 inç ekran (Bağlı navigasyon kullanırken)

**Lexus yol yardımı servisi favoriler listesinden aranabilir. Arama, Lexus yol yardımı servisinin kullanımını destekleyen bir ülkeden yapılmalıdır. Bu işlevi kullanabilmek için ülkenin kayıtlı olması gerekir.**

Bu işlev bazı bölgelerde kullanılmaz.

- 1 Ana menüden [📞] öğesine dokununuz.
- 2 [Favourites] (Favoriler)'e dokununuz.
- 3 Favoriler listesindeki [Lexus assistance] (Lexus yardımı)'na dokununuz.
- 4 Telefon numarasına dokununuz.

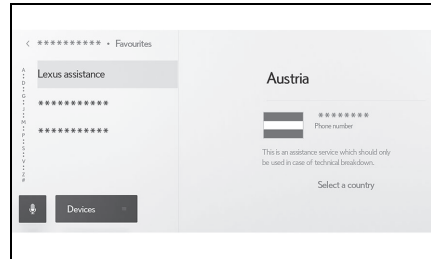

## Lexus yardımına ülkeyi kaydetmek

Lexus yol yardımı hizmetini kullanabilmek için ülkenin Lexus yardımına kayıtlı olması gerekir.

- 1 Ana menüden [ 📞 ] öğesine dokunun.
- 2 [Favourites] (Favoriler)'e dokunun.
- 3 Favoriler listesindeki [Lexus assistance] (Lexus yardımı)'na dokunun.
- 4 [Select a country] (Bir ülke seçin)'e dokunun.
- 5 Ülkeyi seçin.

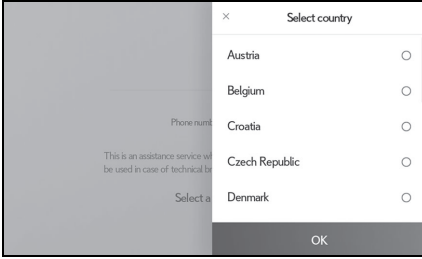

- 6 [OK]'e dokunun.

## Bekleme veya duraklatma sinyali kullanarak arama yapmak

**Bekleme (w) veya duraklatma (p) sinyallerini içeren numaralar aranabilir. Bekleme (w) veya duraklatma (p) sinyalini takip eden numaraların iletimi yaklaşık 2 saniye süreyle askıya alınır veya durdurulur.**

- Bekleme (w) sinyali numaranın iletimini askıya alır. İletim, bir sonraki bekleme (w) sinyaline kadar kullanıcı tarafından yapılan bir işlemten sonra devam eder. Bir duraklatma (p) sinyali yarı yolda dahil edildiğinde, iletim aşağıdaki numarayı göndermeden önce 2 saniye durur.
- Bir duraklatma (p) sinyali, numaranın iletimini yaklaşık 2 saniye durdurur.

- 1 Ana menüden [ 📞 ] öğesine dokunun.
- 2 [Contacts] (Kişiler) öğesine dokunun.
- 3 Kişiyi seçin.
- 4 Bir bekleme (; veya w) veya duraklatma (, veya p) sinyali içeren telefon numarasını seçin.
- 5 Telefon numarası bekleme (w) sinyali içeriyorsa [ ⋮ ] ögesini seçin.

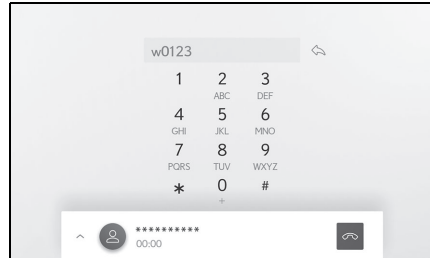

- [↩] dokunulduğunda, bekleme (w) sinyali ile askıya alınan numara, bir sonraki bekleme (w) sinyaline kadar iletimi sürdürür. Bir duraklama (p) sinyali yarı yolda dahil edildiğinde, iletim aşağıdaki numarayı göndermeden önce 2 saniye durur.
- 
- Cep telefonunun modeline bağlı olarak, cep telefonu ekranında bekleme noktalı virgül (;) ve duraklatma sinyali ise virgül (,) olarak görüntülenebilir.
  - Bu işlev uluslararası aramalar yapmak için kullanılır.
  - Ayırma sesleri, telesekreter ya da banka telefon servisi gibi telefon tabanlı bir servisin otomatik çalışması istendiğinde kullanılabilir. Kişi listesine bekleme(w) veya duraklatma(p) sinyalleri içeren bir telefon numarası kaydedilebilir.



## Aramaları yanıtlama

**Bir arama geldiğinde, bir zil sesi çalar ve gelen arama ekranı veya gelen arama bildirimini görüntülenir.**

**Sesli kontrol ayarlarında [Voice support] (Ses desteği) açıkken, arama geldiğinde sesli kontrol sistemi başlayacaktır.\* (→S.60)**

\*: Bu işlev bazı bölgelerde kullanılmaz.

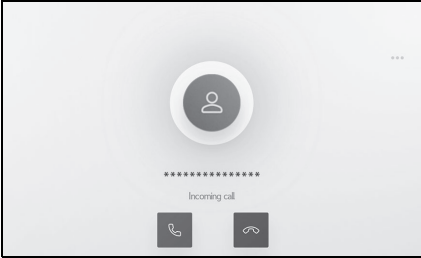

1 Aşağıdakilerden birini yaparak aramayı yanıtlayın.

- [📞] ögesine dokununuz.
- Direksiyon üzerindeki [📞] düğmesine basın.
- Telefonu sesli kontrol sistemiyle yanıtlamak için sesli komut verin.\* (→S.34)

\*: Bu işlev bazı bölgelerde kullanılmaz.

- Çevresel izleme ekranı görüntülenirken gelen arama ekranı görüntülenmez. Gelen arama bildirimini yalnızca zil sesiyle sağlar.
- Gelen bir arama sırasında, eller serbest aramadan gelenler

dışındaki tüm sesler sessize alınır. Ancak, eller serbest aramadan daha yüksek önceliğe sahip sesli yönlendirme sessize alınmaz.

- Multimedya sisteminde cep telefonu zil sesi ayarlanmış olsa bile, multimedya sistemi cep telefonu ayarlarına bağlı olarak farklı bir zil sesi verebilir.
- Sürüş modu gibi cep telefonu ayarlarına bağlı olarak, aramaları alamayabilirsiniz.
- Cep telefonu modeline bağlı olarak, aşağıdakiler oluşabilir.
  - Zil sesi hem araç hoparlörlerinden hem de cep telefonundan duyulabilir.
  - Bir arama aldığınızda, arayanın telefon numarası görüntülenmeyebilir.
  - Doğrudan cep telefonu kullanılarak bir arama alındıysa veya cep telefonu aramaları otomatik olarak yanıtlayacak şekilde ayarlanmışsa, arama cep telefonunda kalabilir.
  - Cep telefonu veri iletilirken gelen bir arama varsa, gelen arama ekranı multimedya sisteminde görüntülenmeyebilir ve zil sesi gelmeyebilir.
- Cep telefonu otomatik kişi verileri aktarımını (PBAP) destekliyorsa, kişilerdeki görüntü verileri aktarılmışsa ve [Display contact images] (Kişi resimlerini göster) açık olarak ayarlıysa, bir arama geldiğinde kişinin resmi telefon numarasının yanında gösterilir. (→S.86)
- Multimedya sistemindeki zil sesi uyarı, cep telefonu zil sesi dışında bir şeye ayarlanmışsa, cep telefonu sessiz (titreşim) moduna alınmış veya zil sesi silinmiş olsa bile, multimedya sistemine kaydedilmiş zil sesi duyulur.
- Cep telefonu ayarlarında reddedilmeye ayarlanmış bir telefon numarasından arama geldiğinde arama reddedilir.

## Aramaları reddetme

**Multimedya sisteminde, aramalar çeşitli yöntemler kullanılarak reddedilebilir.**

- 1 Arama geldiğinde, aramayı reddetmek için aşağıdaki işlemlerden birini gerçekleştirin.
  - [] ögesine dokununuz.
  - Cep telefonunu doğrudan kullanınız.
  - Sesli kontrol sistemiyle aramayı reddetmek için sesli komut veriniz.\* (→S.34)

\*: Bu işlev bazı bölgelerde kullanılmaz.

- 
- Cep telefonu ayarlarında reddedilmeye ayarlanmış bir telefon numarasından arama geldiğinde arama reddedilir.

## İşlemleri arama ekranından gerçekleştirme

### Arama sırasında, arama ekranından çeşitli işlemler gerçekleştirilebilir.

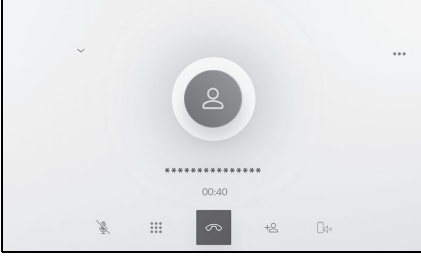

[🔇]: Aramadaki karşı tarafın konuşmanızı duymaması için ses iletimini kapatır. Ses kapalıyken düğme maviye döner. Devre dışı bırakmak için düğmeye tekrar dokunur.

- Karşı tarafın ne dediğini duyabilirsiniz.

[⋮]: Tuş takımı ekranını görüntüler. Tuş takımı ekranı görüntülenirken arama ekranı küçük olarak görüntülenir.

[📞]: Arama sırasında telefonu kapatın.

[+👤]: Başka bir kişiyi aramak için alt menüde kişi listesini görüntüleyin.

- Arama sırasında telefon numarasına dokunarak başka bir kişiyi arayabilirsiniz.

[📺]: Cep telefonu ve multimedya sistemi arasında bir aramanın değiştirilmesine izin verir. Cep telefonu araması sırasında düğme maviye döner.

[⏸]: Bekleyen aramayı iptal edin. Yalnızca beklemede görüntülenir.

[∨]: Arama ekranını küçültün.

[∧]: Arama ekranını ana alanda görüntüleyin.

[⋮]: Seçenek ekranını görüntüler. Aşağıdaki işlemler seçenek ekranında yapılabilir.

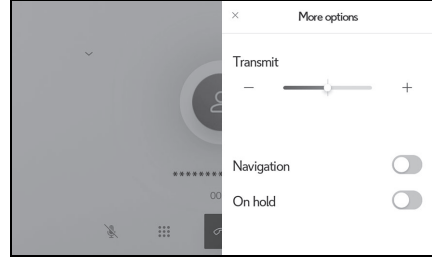

- [Transmit] (İlet): İletim ses seviyesini ayarlar. İletim ses seviyesinin değiştirilmesi ses kalitesinin bozulmasına neden olabilir.
- [Navigation] (Navigasyon)<sup>\*1, 2</sup>: Telefon görüşmesi sırasında navigasyon sistemi sesli yönlendirmesini kesmek için açın veya kapatın.
- [On hold] (Beklemede): Aramayı geçici olarak beklemeye alır. Devre dışı bırakmak için [On hold] (Beklemede)'yi kapatın. Cep telefonu modeline bağlı olarak, aramaları beklemeye almak mümkün olmayabilir.
- [X]: Arama ekranına döner. Bir arama beklemeye alırken arama ekranına dönülürse, seçenek ekranı tekrar görüntülenerek beklenen arama sürdürülebilir.

\*1: 12,3 inç ekran

\*2: 8 inç ekran (Bağlı navigasyon kullanırken)

- Multimedya sisteminin durumuna bağlı olarak, arama ekranı küçültülebilir veya görüntülenmeyebilir.
- Cep telefonu modeline bağlı olarak aramaların değiştirilmesi mümkün olmayabilir.
- Sürüş sırasında aramalar eller serbest sisteminden cep telefonuna geçirilemez. Cep telefonu modeline bağlı olarak aramaların değiştirilmesi mümkün olmayabilir.
- Konuştuğunuz cep telefonu multimedya sistemine eller serbest telefon olarak bağlıysa arama ekranı görüntülenir. Cep telefonunun modeline bağlı olarak, arama cep telefonunda devam eder veya multimedya sisteminde bir aramaya geçilir.
- Eller serbest bir telefonla bir arama sırasında kontağı <güç düğmesi> çalıştırırsanız, cep telefonu modeline bağlı olarak arama kesilebilir veya cep telefonunda devam edilebilir. Cep telefonunuzda devam etmek istiyorsanız, cep telefonunuzu çalıştırmanız gerekebilir.

## İkinci bir aramayı yanıtlama

**Devam eden bir arama sırasında başka bir taraftan ikinci bir arama alırsanız, her iki aramayı da yanıtlamak için arama bekletme kullanılabilir. İkinci bir arama alındığında, ekranın üst kısmında bir gelen arama bildirimi görüntülenir.**

- Cep telefonu servis sağlayıcınızla bir arama bekletme sözleşmeniz olmalıdır.
- Cep telefonunuz HFP Sür. 1.5 veya sonraki sürümleri desteklemiyorsa, arama bekletme özelliği kullanılamaz.
- Cep telefonu modeli ve abonelik ayrıntılarına bağlı olarak, bu işlevi kullanmak mümkün olmayabilir.

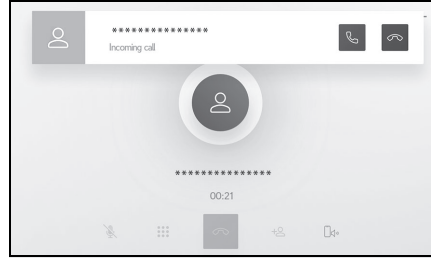

- 1 İkinci bir aramayı alırken ekrandaki [📞] öğesine dokunun veya direksiyondaki [📞] düğmesine basın.
- İkinci aramayı yanıtlamak önceki aramayı beklemeye alır.
  - [Swap calls] (Aramaları değiştir)'e her dokunulduğunda arayan kişi değiştirilir.

## İkinci aramaları reddetme

Başka bir arama sırasında ikinci bir arama geldiğinde, bekleyen arama reddedilebilir.

- 1 İkinci bir arama alındığında, [📞] öğesine dokunun.

- Cep telefonu modeline bağlı olarak, her iki arama da kesilebilir. Cep telefonuyla birlikte verilen kullanım kılavuzuna bakın.

## Devam eden bir arama sırasında başka bir kişiyi arama

Devam eden bir arama sırasında yeni bir kişiyi arayabilirsiniz.

- 1 Arama ekranında [+👤] öğesine dokunun.

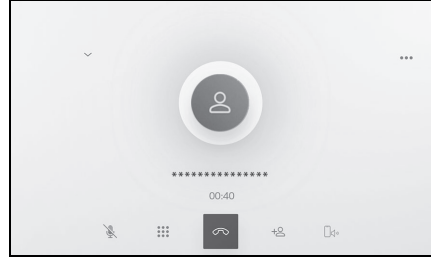

- 2 Kişiyi seçin.
  - 3 Telefon numarasını seçin.
- Bu işlev, bir arama sırasında karşı tarafı beklemeye alır.
- 
- Cep telefonu servis sağlayıcınızla bir arama bekletme sözleşmeniz olmalıdır.
  - Cep telefonunuz HFP Sür. 1.5 veya sonraki sürümleri desteklemiyorsa, arama bekletme özelliği kullanılamaz.
  - Cep telefonu modeli ve abonelik ayrıntılarına bağlı olarak, bu işlevi kullanmak mümkün olmayabilir.



## Konferans araması yapmak

**Bir arama beklemedeyken başka bir kişiyle konuşurken beklemedeki kişiyi ekleyin.**

- 1 Üçüncü bir tarafla devam eden bir arama sırasında [Merge calls] (Aramaları birleştir)'e dokunun.
  - Beklemedeki aramalar beklemeden çıkarılır ve bir konferans aramasına geçilir.
- 
- Cep telefonu hizmet sağlayıcısından konferans aramaları için abonelik satın alınması gerekebilir.
  - Cep telefonu modeli ve abonelik ayrıntılarına bağlı olarak, bu işlevi kullanmak mümkün olmayabilir.
  - Konferans araması sona erdiğinde, konferans aramasındaki tüm üyeleriyle arama sona erer.

## Aramaları sonlandırma

**Eller serbest aramayı sonlandırmak için çeşitli yöntemler mevcuttur.**

- 1 Arama sırasında aşağıdaki işlemlerden herhangi birini yapın.
  - Direksiyon üzerindeki  düğmesine basın. Düğme basılı tutulursa, beklemedeki aramalar da dahil olmak üzere tüm aramalar sona erer.
  - Arama yaparken veya arama ekranında  ögesine dokununuz.
  - Aramayı sonlandırmak için cep telefonunu çalıştırın.

## Eller serbest aramalar için telefonların değiştirilmesi

**İki cep telefonu eller serbest telefon olarak bağlıysa, her cep telefonu kullanılabilir. Eller serbest sistemi, cep telefonları arasında geçiş yapmayı mümkün kılar. Eller serbest telefon ekranı, kişiler ve geçmiş gibi seçili cep telefonu verilerini görüntüler. Gelen aramalar gibi işlevler seçilmemiş cep telefonuyla da kullanılabilir.**

**İki cep telefonunu eller serbest telefon olarak bağlamak için bir sürücü kaydetmek ve ayarlamak gerekir. (→S.52)**

- 1 Ana menüden [  ] ögesine dokununuz.
- 2 [Cihazlar] (Cihazlar)'a dokununuz.

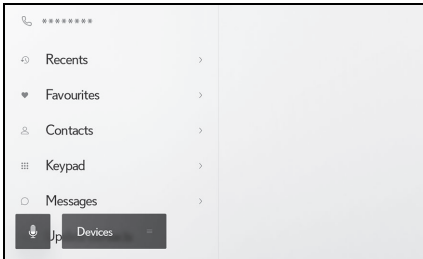

- 3 Kullanmak istediğiniz cep telefonunu seçin.
- Bir arama sırasında veya bir arama geldiğinde veya yapılırken farklı bir cep

telefonu seçilemez.

- Eller serbest telefon ekranı dışındaki bir ekrandan arama yapıyorsanız, arama birincil cihaz olarak konulur.
- Cihazlardan birini kullanarak eller serbest arama yapıyorsanız, diğer cihazdan arama yapılamaz.
- Eller serbest telefonlardan herhangi biri tarafından eller serbest arama yapıldığında ve gelen bir arama başka bir eller serbest telefon tarafından yanıtlandığında, ilk aramanın bağlantısı kesilir.
- Seçili olmayan cep telefonunda aşağıdaki işlevler de mevcuttur.
  - Telefon gelen arama işlevi
  - Mesaj alma ve gönderme işlevleri (bir mesaj alırken)
- Cep telefonu değiştirilse bile birincil cihaz mutlaka değiştirilmez.

## Kişi verilerinin aktarılması

**Bağlı her cep telefonu için en fazla 5.000 kişi kaydedilebilir. Yalnızca bağlı cep telefonuyla alakalı kişiler görüntülenebilir. Kişilerde, her kişi için en fazla 4 telefon numarası kaydedilebilir. Kişiler, bağlı olan her telefon için yönetilir.**

**Bu işlev yalnızca manuel kişi verisi aktarımını (OPP) veya otomatik kişi verisi aktarımını (PBAP) destekleyen cep telefonlarıyla kullanılabilir. Bunlardan herhangi birini destekleyip desteklemediğini belirlemek için bağlı cep telefonunun birlikte verilen kullanım kılavuzuna veya uyumlu profillerine bakın. (→S.96)**

**Kişileri otomatik kişi verileri aktarımı (PBAP) ile aktarmak için Bluetooth® ayarlarında [Sync contacts] (Kişileri senk. et) açık olarak ayarlanmalıdır. (→S.86)**

- Kişi verileri aktarılırken, her veri aşağıdaki kısıtlamalara tabidir.
- Tek bir kişi için beş veya daha fazla telefon numarası kaydedildiğinde, tüm telefon numaraları multimedya sistemine aynı ada sahip birden fazla kişi olarak kaydedilecektir.
- Ad, telefon numarası ile birlikte gönderilecektir. Modele bağlı olarak, semboller gibi bazı harfler veya tüm harfler aktarılamayabilir. Ayrıca, aktarılsa bile doğru görüntülenmeyebilir.
- Tipik olarak, gizli bellek okunmaz. (Cep telefonu özelliklerine bağlı olarak bazı durumlarda bu mümkündür)

- Cep telefonuna kayıtlı grup adları aktarılmaz.
- Multimedya sistemindeki kişiler içinde gösterilen telefon numarası türü, kaynak cihazdan alınan bilgilere göre otomatik olarak atanır. Ancak, cep telefonu modeline ve kullanım ortamına bağlı olarak, simgelerin tümü aynı olabilir.
- Cep telefonu modeline bağlı olarak, kişi verilerini aktarıırken cep telefonunun pin numarasının ve kimlik doğrulama parolasının girilmesi gerekebilir. Bu durumda, lütfen kimlik doğrulama parolası olarak [1234] girin.
- Manuel aktarımı (OPP) desteklemeyen cep telefonlarındaki kişiler Bluetooth® aracılığıyla eklenemez veya kaydedilemez.
- Toplu aktarımı destekleyen cep telefonu modelleri, kişi verilerini aktarıırken aşağıdaki özelliklere sahiptir.
- Aktarım 10 dakika kadar sürebilir.
- Kişi listesi aktarım ekranı görüntüleniyor olsa bile, başka bir ekrana geçmek mümkündür. Bu durumda, kişi listesi aktarımı devam edecektir.
- Olaylar, kişi verisi aktarımı sırasında aşağıdaki şekilde işlenecektir.
- Manuel kişi verisi aktarımı (OPP) sırasında bir arama alınırsa, arama cep telefonunun kendisine alınacaktır. Manuel aktarım sırasında multimedya sisteminden arama yapılamaz.
- Cep telefonu, otomatik kişi listesi aktarımını (PBAP) ve manuel kişi listesi aktarımını (OPP) desteklemiyorsa, kişi verileri Bluetooth® kullanılarak aktarılamaz. Kişi verilerinin bir USB flash sürücü kullanılarak aktarılabileceğini dikkate alın.
- Kontak <güç düğmesi> kişi verisi aktarımı sırasında kapatılırsa, aktarım iptal edilir. Bu durumda, motoru <hybrid sistem> çalıştırın ve aktarım işlemlerini tekrar gerçekleştirin.



- Aşağıdaki durumlarda, aktarılmakta olan kişi verileri kaydedilmez. (Aktarılan verilerin bazıları da kaydedilmez.)
- Multimedya sisteminin bellek kapasitesi nedeniyle otomatik aktarım (PBAP) yarıda kaldığında.
- Otomatik aktarım (PBAP) bir şekilde kesildiğinde.
- Multimedya sistemindeki kişi verileri cep telefonuna aktarılamaz.
- Kişi verisi aktarımı sırasında Bluetooth® ses bağlantısı kesilebilir. Aktarım tamamlandığında yeniden bağlanır. (Bazı modeller için yeniden bağlanma mümkün olmayabilir)
- Aktarım yaparken, multimedya sisteminin başlatıldığından emin olun.
- Otomatik kişi listesi aktarımı (PBAP) işlevi, kişilerin, favorilerin ve geçmişin multimedya sistemine aktarılmasını sağlar. Bazı cep telefonu modelleri favorilerin aktarılmasına izin vermez.
- [Sync contacts] (Kişileri senk. et) açıkta, cep telefonu favorileri otomatik olarak multimedya sistemine aktarılır. (→S.86)
- Modele bağlı olarak, otomatik kişi verileri aktarımı (PBAP) ile kişi verileri aktarılırken cep telefonunda işlem yapılması gerekebilir.
- Kişileri otomatik aktarım (PBAP) ile aktarmak istiyorsanız, cep telefonunuzda kişi paylaşım ayarını etkinleştirmeniz gerekir.
- Otomatik kişi verisi aktarımı (PBAP) başlamazsa, diğer tüm işlevleri sonlandırırmanız başlayabilir.
- Kişi resimlerini görüntülemek için Bluetooth® ayarlarında [Display contact images] (Kişi resimlerini göster)'i açık olarak ayarlayın. Kişi resmi verilerini aktarmak için Bluetooth® ayarlarında [Sync contacts] (Kişileri senk. et) ve [Display contact images] (Kişi resimlerini göster) açık olarak ayarlanmalıdır. (→S.86)

## Cep telefonu kişi verilerinin manuel aktarım (OPP) kullanarak aktarımı

Cep telefonuna kayıtlı telefon numaraları (kişi verileri), manuel kişi verisi aktarımı (OPP) kullanılarak multimedya sistemine aktarılabilir.

- [Sync contacts] (Kişileri senkronize et) AÇIK olarak ayarlandığında, telefon defteri aktarımı tamamlandığında [Sync contacts] kapanır.
- Kişi verileri, Apple CarPlay veya Android Auto kullanan bir cep telefonunda manuel olarak (OPP ile) aktarılamaz.

- 1 Ana menüden [📞] öğesine dokunun.
- 2 [Update contacts] (Kişileri güncelle) öğesine dokunun.
- 3 Aşağıdaki aktarım yönteminden birini seçin.

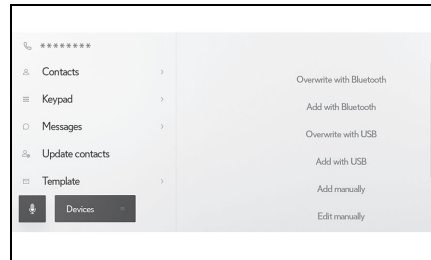

[Bluetooth ile üzerine yaz]: Geçerli kişi verilerinin üzerine yazın.

[Bluetooth ile ekle]: Mevcut kişi verilerine ekleyin.

- 4 Kişi verilerini aktarmak için cep telefonunu çalıştırın.
- Aktarım başarısız ekranı görüntülenirse, baştan başlayın.

## USB flash sürücüden telefon kişi verilerini aktarma

USB flash sürücüye kayıtlı telefon numaraları (kişi verileri) multimedya sistemine aktarılabilir.

- [Sync contacts] (Kişileri senkronize et) AÇIK olarak ayarlandığında, telefon defteri aktarımı tamamlandığında [Sync contacts] kapanır.
  - Bu işlev Apple CarPlay veya Android Auto'ya bağlandığında kullanılamaz.
  - Yalnızca vCard formatında (.vcf) bir USB flash sürücüye kaydedilen kişi verileri aktarılabilir.
  - Veriler bir USB flash sürücüden tek başına aktarılamaz. İşlem yapmadan önce cep telefonunun multimedya sistemiyle birlikte kullanılabilirliğinden emin olun.
- 1 USB flash sürücüyü USB bağlantı noktasına takın.
  - 2 Ana menüden [📞] ögesine dokunun.
  - 3 [Update contacts] (Kişileri güncelle) ögesine dokunun.
  - 4 Aşağıdaki aktarım yönteminden birini seçin.

[Overwrite with USB] (USB ile üzerine yaz): USB flash sürücüdeki kişi verileriyle mevcut kişi verilerinin üzerine yazın.

[Add with USB] (USB ile ekle): USB flash sürücüdeki kişi verilerini mevcut kişi verilerine ekleyin.

- 5 Dosya listesinden aktarmak istediğiniz dosyaları seçin.
- 6 [OK]'e dokunun.
- Aktarım başarısız ekranı görüntülenirse, baştan başlayın.

● Cep telefonunun türüne bağlı olarak, vCard verileri, USB ile bağlanan cep telefonu kullanılarak kişi bilgisi olarak aktarılabilir. Cep telefonuna bağlı SD kartlardan bilgi aktarmak da mümkün olabilir.

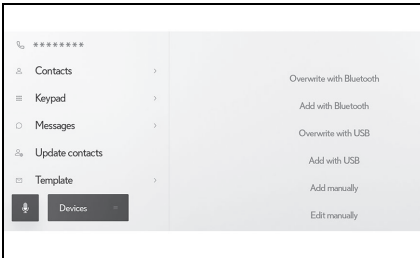

## Kişilere yeni kişi verileri ekleme

**Multimedya sistemindeki kişilere doğrudan veri girilerek kişiler oluşturulabilir. Kontak halinde olunan her kişi için, ad, telefon numaraları (4'e kadar) ve telefon türleri (ev veya cep telefonu gibi her telefon numarası için 1 adet) kişilere kaydedilebilir.**

- Kişi düzenleme ekranını getirmek için geçmiş ekranındaki [Modify contact list] (Kişi listesini değiştir)'den de yeni veriler eklenebilir.
  - [Sync contacts] (Kişileri senk. et) açık olarak ayarlanırsa, yeni multimedya sistemi kişileri düzenlenemez. Bunu yapmadan önce [Sync contacts] (Kişileri senk. et)'i kapalı olarak ayarlayın. (→S.86)
  - Bu işlev Apple CarPlay veya Android Auto'ya bağlandığında kullanılamaz.
- 1 Ana menüden [📞] ögesine dokununuz.
  - 2 [Update contacts] (Kişileri güncelle) ögesine dokununuz.
  - 3 [Add manually] (Manuel ekle) ögesine dokununuz.

## 4 Her ögeyi seçin ve girin.

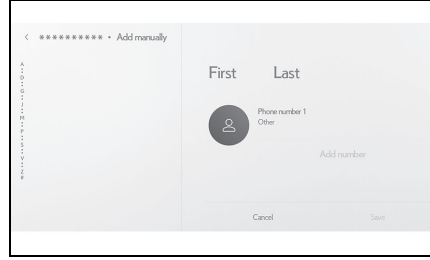

- Ek telefon numaraları belirlemek için [Add number](Numara ekle)'ye dokununuz.
  - Bir telefon numarası girilmemişse, telefon numarası eklemek mümkün değildir.
  - Telefon numarasının telefon türünü (ev veya cep gibi) seçin.
- ## 5 [Save] (Kaydet) ögesine dokununuz.
- Bir ad ve telefon numarası girilmedikçe öge kaydedilemez.

## Kişilerdeki verilerin değiştirilmesi

Daha önce kaydedilmiş olan kişi verileri değiştirilebilir.

- [Sync contacts] (Kişileri senk. et) açık olarak ayarlanırsa, multimedya sistemi kişileri düzenlenemez. Bunu yapmadan önce [Sync contacts] (Kişileri senk. et)'i kapalı olarak ayarlayın. (→S.86)
  - Bu işlev Apple CarPlay veya Android Auto'ya bağlandığında kullanılamaz.
- 1 Ana menüden [📞] öğesine dokunun.
  - 2 [Update contacts] (Kişileri güncelle) öğesine dokunun.
  - 3 [Edit manually] (Manuel düzenle) öğesine dokunun.
  - 4 Değiştirmek istediğiniz kişiyi seçin.
  - 5 Her öğeyi seçin ve girin.

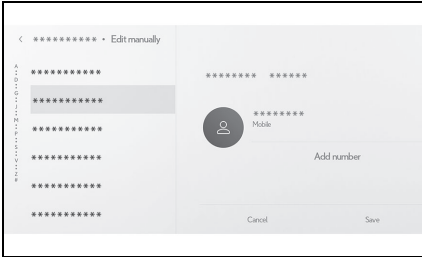

- Ek telefon numaraları belirlemek için [Add number](Numara ekle)'ye dokunun.
  - Telefon numarasının telefon türünü (ev veya cep gibi) seçmek için telefon numarasının altındaki türe (ev veya cep gibi) dokunun.
- 6 [Save] (Kaydet) öğesine dokunun.
  - Bir ad ve telefon numarası girilmedikçe öge kaydedilemez.

## Kişilerdeki verilerin silinmesi

Daha önce kaydedilmiş olan kişi verileri silinebilir.

- [Sync contacts] (Kişileri senk. et) açık olarak ayarlanırsa, multimedya sistemi kişileri silinemez. Bunu yapmadan önce [Sync contacts] (Kişileri senk. et)'i kapalı olarak ayarlayın. (→S.86)
  - Bu işlev Apple CarPlay veya Android Auto'ya bağlandığında kullanılamaz.
- 1 Ana menüden [📞] öğesine dokunun.
  - 2 [Update contacts] (Kişileri güncelle) öğesine dokunun.
  - 3 [Delete manually] (Manuel sil) öğesine dokunun.
  - 4 Silmek istediğiniz veriyi seçin.

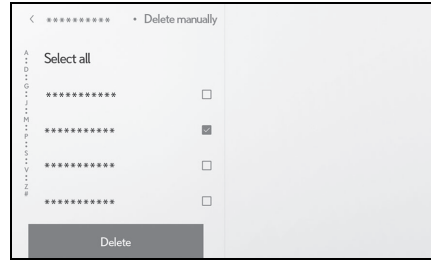

- 5 Alt menünün altındaki [Delete] (Sil)'e dokunun.

## Favorileri kaydetme

**Sık kullanılan kişi verileri favorilere kaydedilebilir.**

**Bu işlevi kullanmak için [Sync contacts] (Kişileri senk. et)'i kapalı olarak ayarlayın. (→S.86)**

- 1 Ana menüden [📞] öğesine dokununuz.
- 2 [Contacts] (Kişiler) veya [Recents] (Son Kullanılanlar)'a dokununuz.
- 3 Kaydetmek istediğiniz veriyi seçin.
- 4 Kaydedilecek veri ögesi için [❤️] öğesini seçin.

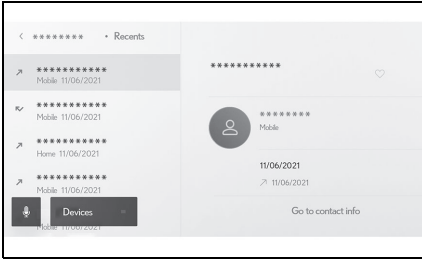

## Favorilerin silinmesi

Kayıtlı favoriler silinebilir.

Bu işlevi kullanmak için [Sync contacts] (Kişileri senk. et)'i kapalı olarak ayarlayınız. (→S.86)

- 1 Ana menüden [📞] öğesine dokununuz.
- 2 [Favourites], (Favoriler), [Contacts] (Kişiler) veya [Recents] (Son Kullanılanlar)'a dokununuz.
- 3 Silmek istediğiniz veriyi seçin.
- 4 Silinecek veri için [❤️] seçeneğine dokununuz.

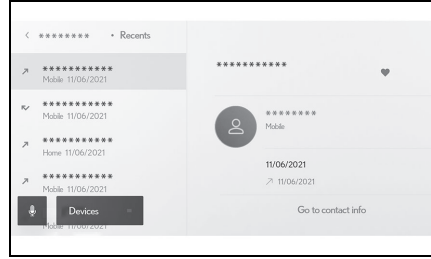

## Mesaj işlevi kullanımına ilişkin uyarılar

**Mesajlar bağlı olan cep telefonundan aktarılır. Multimedya sistemi mesajları kontrol etmek, yanıtlamak ve göndermek için kullanılabilir. Bağlı olan cep telefonu modeline bağlı olarak, mesajları multimedya sistemine aktarmak mümkün olmayabilir. Cep telefonu mesajlaşmayı desteklemiyorsa, bu işlev kullanılamaz.**

**Bu işlev HFP ve MAP'i destekleyen cep telefonlarıyla kullanılabilir. Bir cep telefonunun HFP ve MAP ile uyumlu olup olmadığını kontrol etmek için cep telefonu ile birlikte gelen kullanım kılavuzunu veya uyumlu profillerini kontrol edin.**

- Cep telefonunuzun ayarlarından mesaj paylaşımı ayarını etkinleştirmeniz gerekir.
- Bu işlev acil aramalar sırasında kullanılamaz.
- Cep telefonu modeline bağlı olarak, e-posta işlevini kullanmak mümkün olmayabilir.
- Cep telefonu modeline bağlı olarak, yanıtlama işlevini kullanmak mümkün olmayabilir.
- Her mesaj işlevi kullanıldığında, cep telefonu mesajları otomatik olarak aktarılır.
- Bağlı cep telefonu modeline bağlı olarak, cep telefonunda ek işlemler yapmak gerekebilir.

- SMS mesajlarında konu görüntülenmez.
- Cep telefonu modeline bağlı olarak, alınan MMS'nin konu adı gösterilmeyebilir.
- [Auto read messages] (Mesajları otomatik oku) açıksa, mesajlar yüksek sesle okunur. (→S.86)
- Cep telefonu modelinize ve multimedya sistemine kayıt durumunuza bağlı olarak bazı bilgiler görüntülenmeyebilir.

## Mesajları kontrol etme

Gönderilen ve alınan mesajlar kontrol edilebilir.

- 1 Ana menüden [📞] öğesine dokununuz.
- 2 [Messages] (Mesajlar)'a dokununuz.
- 3 Bir hesap seçiniz.
- 4 Mesaj göndereni seçiniz.
- 5 Her öğeyi gerektiği gibi seçiniz.



[🔍]: Mesaj ekranını büyütür veya simge durumuna küçültür.

[↩]: Mesaj yanıtlama ekranını görüntüler.

[▶]: Mesajı yüksek sesle okur.\*  
Mesajı yüksek sesle okunmasını durdurmak için düğmeye tekrar dokununuz.

[📞]: Mesaj göndereni telefonla arar.

Kişinin kayıt durumuna bağlı olarak telefon numarası seçilmelidir.

[👤]: Karşı tarafın iletişim bilgilerini görüntüler.

\*: Bu işlev bazı dillerde kullanılmaz.

- Mesaj ekranı bir e-posta ile büyütülürken, mesajı okunmadı veya okundu olarak işaretlemek için [Mark Unread] (Okunmadı Olarak İşaretle) veya [Mark Read] (Okundu Olarak İşaretle)'ye dokunun.

## Yeni mesajları kontrol etme

Bir e-posta, SMS ya da MMS mesajı alındığında, ekranın üstünde yeni bir mesaj bildirimi görüntülenir. [Voice support] (Ses desteği) açıkken sesli kontrol sistemi\* başlar. (→S.60)

\*: Bu işlev e-posta için kullanılmaz. Bu işlev bazı bölgelerde kullanılmaz.

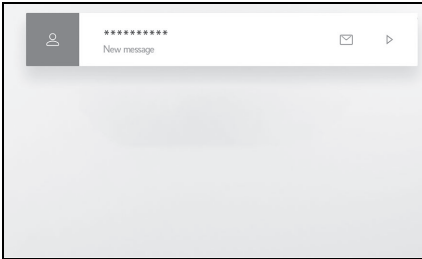

- 1 Bir mesaj alındığında aşağıdaki işlemler gerçekleştirilebilir.

[✉]: Mesajın ana metnini görüntüler.

[▶]: Mesajı yüksek sesle okur.\*

\*: Bu işlev bazı dillerde kullanılmaz.

## Mesajların yanıtlanması

Yanıtlar alınan mesajlara gönderilebilir.

- 1 Ana menüden [📞] öğesine dokunun.
- 2 [Messages] (Mesajlar)'a dokunun.
- 3 Bir hesap seçin.
- 4 Mesaj göndereni seçin.
- 5 [↩] öğesine dokunun.
- 6 Her öğeyi girin.

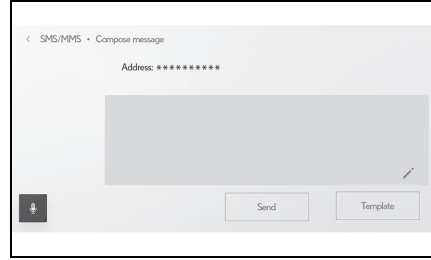

[Template] (Şablon): Seçili şablon mesajını girin.

[✍]: Klavyeyi kullanarak girin.

- 7 Yanıtlamak için [Send] (Gönder)'e dokunun.

## Yeni mesajlar gönderme

Yeni e-posta veya SMS mesajları gönderilebilir. MMS desteklenmez.

- 1 Ana menüden [📞] öğesine dokunun.
- 2 [Contacts] (Kişiler) öğesine dokunun.
- 3 Kişi listenizden alıcıları seçin.
- 4 İstenileni [✉] veya e-posta adresini seçin.

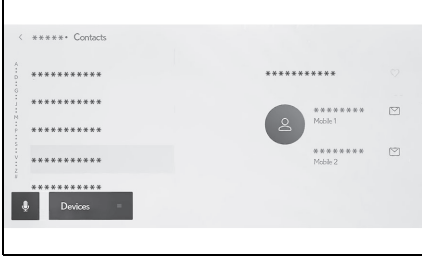

- E-posta adresleri için gönderen hesabını seçin.

- 5 Her öğeyi girin.

[Template] (Şablon): Seçili şablon mesajını girin.

[✍]: Klavyeyi kullanarak girin.

- 6 [Send] (Gönder) öğesine dokunun.

## Şablonların düzenlenmesi

Şablonlar düzenlenebilir.

- 1 Ana menüden [📞] öğesine dokunun.
- 2 [Template] (Şablon) öğesine dokunun.
- 3 Düzenlenecek şablonun [✍] öğesine dokunun.



- 4 Şablonu girin ve kaydedin.

- [Default] (Varsayılan)'a dokunarak tüm şablon setlerini sıfırlayın.

- Şablonlar her cep telefonu için ayrı olarak ayarlanır.

- Bazı şablonları düzenlemek mümkün olmayabilir.



## Mesaj işlevinden arama yapma



### Mesaj işlevi ile eller serbest aramalar yapılabilir.

- 1 Arama yapmak için mavi numaraya dokununuz.
- Ardışık numaralar telefon numarası olarak tanınabilir. Ayrıca, diğer ülkelerdeki telefon numaraları gibi bazı telefon numaraları tanınmayabilir.

## E-posta, SMS veya MMS mesaj ekranından arama yapma

E-posta, SMS ve MMS gönderenler aranabilir.

- E-posta için, aynı kişi verilerine bir telefon numarası kaydedilmelidir.
- MMS için, telefon numarasının aynı kişi verilerine kaydedilmesi gerekebilir.

- 1 Ana menüden [  ] ögesine dokununuz.
- 2 [Messages] (Mesajlar)'a dokununuz.
- 3 Bir hesap seçin.
- 4 Mesaj göndereni seçin.
- 5 Direksiyondaki [  ] düğmesine veya [  ] düğmesine basın.

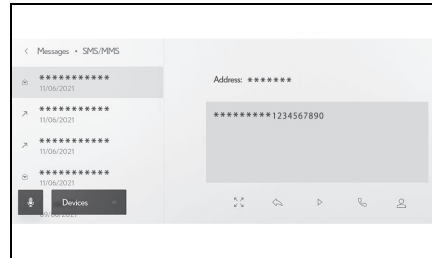

- Kişinin kayıt durumuna bağlı olarak telefon numarası seçilmelidir.



**7-1. Web tarayıcı (Internet)**

Web tarayıcı işlevi hakkında  
(Internet)..... 218

Web tarayıcı ekranını  
görüntüleme ..... 218

Web tarayıcı ekranının  
kullanımı ..... 219

## Web tarayıcı işlevi hakkında (Internet)\*

\*: Sadece 12,3 inç ekran

**İnternete bağlanarak, web siteleri (haber siteleri, bloglar, yayın yapan müzik siteleri, video siteleri vb.) görüntülenebilir.**

**Bu işlev bazı bölgelerde kullanılmaz.**

- Web tarayıcısı işlevini kullanmak için, araç bir Wi-Fi® erişim noktasına bağlanmalıdır.



### DİKKAT

- Güvenlik için, yalnızca aracı tamamen durdurduktan ve el frenini çektikten veya vitesi P konumuna aldıktan sonra web sitelerine göz atın. (Sürüş sırasında yalnızca ses verilir.)

## Web tarayıcı ekranını görüntüleme

- 1 Ana menüden [  ] öğesine dokununuz.
- 2 [Web browser] (Web tarayıcı)'ya dokununuz.

Web tarayıcı ekranı görüntülenir.

- Yalnızca "HTTPS" (güvenli bağlantı) kullanan web sitelerine erişilebilir.
- Web sitesine bağlı olarak, doğru görüntülenmeyebilir.
- Bazı web siteleri görüntülenemez veya geçiş yapılamaz.
- Bazı web siteleri bazı karakterleri görüntüleyebilir.
- İçeriğe bağlı olarak, video veya ses oynatamayabilirsiniz.
- Videonun ve görüntünün çözünürlüğüne ve iletişim ortamına bağlı olarak görüntülenmesi biraz zaman alabilir.
- Telif hakkı korumalı video içeriği oynatılamaz.
- Kredi kartı bilgileri veya banka hesap bilgileri gibi bilgileri girmeyin.
- Dosya indirme ve web sitelerine giriş yapma gibi bazı işlevler kullanılamaz.
- Web tarayıcısı, sesli girişi web sitelerinde desteklemez. (Sesli dikte, vb.)

## Web tarayıcı ekranının kullanımı

**Web tarayıcı ekranı, bir sayfadaki veya web tarayıcısı ekranının üst kısmındaki araç çubuğunda gösterilen öğelere dokunarak kullanılabilir.**

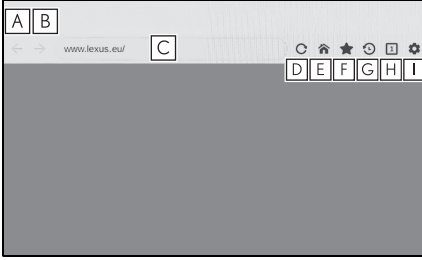

- A** Önceki sayfaya geri dönme.
- B** Sonraki sayfaya geçin.
- C** Sayfanın URL'sini görüntüler. URL girmek ve ilgili sayfayı görüntülemek için dokununuz.
- D** Görüntülenen sayfayı yeniden yükleyin. Sayfa yeniden yüklenirken düğme [X] olarak değişir. Sayfanın yeniden yüklenmesini durdurmak için [X] öğesine dokununuz.
- E** Ana sayfayı görüntüleyin.
- F** Yer imi yönetimi ekranını görüntüleyin. Yönetim ekranındaki yer iminin adına dokunduğunuzda, ilgili sayfa görüntülenir.

- G** Tarama geçmişi yönetim ekranını görüntüleyin. Yönetim ekranındaki bir sayfanın adına dokunduğunuzda, ilgili sayfa görüntülenir.
- H** Sekme yönetimi ekranını görüntüleyin. Yönetim ekranındaki bir sekmenin adına dokunduğunuzda, ilgili sekme görüntülenir.
- I** Ayarlar ekranını görüntüleyin.

- Bir sayfa yeniden yüklenirken, durum, araç çubuğunun arka plan renginin değiştirilmesiyle kontrol edilebilir.
- Ekrandaki metne dokunup basılı tutarak, kopyalanacak metin seçilebilir. Metni kopyalamak için kopyala düğmesine dokununuz. Kopyalanan metin daha sonra dokunarak URL görüntüleme alanına yapıştırılabilir.

## Yer imlerinin yönetilmesi

Yer imleri, yer imi yönetim ekranında kaydedilebilir/düzenlenebilir/silinabilir.

- 1 Araç çubuğunda [★] ögesine dokununuz.
- 2 İstenen öğelere dokununuz.

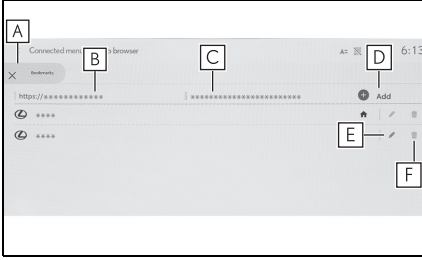

- A** Yer imi yönetimi ekranını kapatın.
- B** Yer imi yönetimi ekranı açıldığında görüntülenen sayfanın URL'sini görüntüler. URL'yi düzenlemek için dokununuz.
- C** Yer imi yönetimi ekranı açıldığında görüntülenen sayfanın yer imi adını görüntüler. yer imi adı üzerine dokunularak düzenlenebilir.
- D** **B** ve **C** içine girilen içeriğe sahip bir yer imi ekleyin.
- E** Yer imlerini düzenleyin.
- F** Yer imlerini silin.

Favorilere en fazla 100 adet öge kaydedilebilir.

## Yer imini düzenleme

Yer imi adı ve URL düzenlenebilir ve yer imi ana sayfa olarak ayarlanabilir.

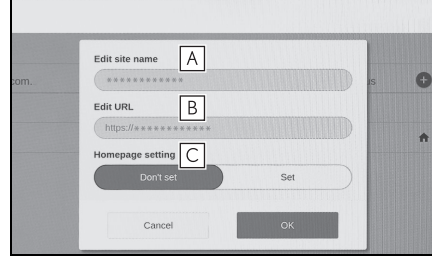

- A** Yer imi adını düzenleyin.
- B** Yer imi URL'sini düzenleyin.
- C** [Set] (Ayarla) ögesine dokunarak yer imine kaydedilen sayfa ana sayfa olarak ayarlanabilir.

Ana sayfa olarak ayarlanan yer imi için [🏠] simgesi görüntülenir.

Düzenleme bittiğinde, yer imi yönetimi ekranına dönmek için [OK] (Tamam)'a dokununuz.

## Tarama geçmişini yönetme

Tarama geçmişi, tarama geçmişi yönetimi ekranında silinebilir.

- 1 Araç çubuğunda [1] öğesine dokunun.
- 2 İstenen öğeye dokunun.

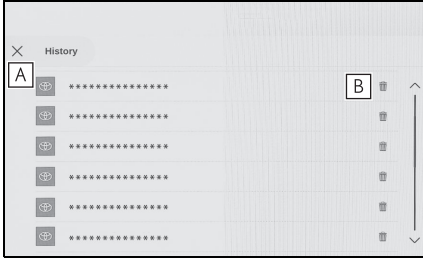

- A Tarama geçmişi yönetim ekranını kapatın.
- B Tarama geçmişi silin.

- Tarama geçmişine en fazla 100 adet öğe kaydedilebilir. Tarama geçmişi 100 öğeyi aşarsa, en eski geçmiş otomatik olarak silinir.

## Sekme yönetimi

Sekmeler, sekme yönetimi ekranında değiştirilebilir/eklenebilir/silenebilir.

- 1 Araç çubuğunda [1] öğesine dokunun.

[1] içinde görüntülenen sayı, o anda açık olan sekmelerin sayısıdır.

- 2 İstenen öğeye dokunun.

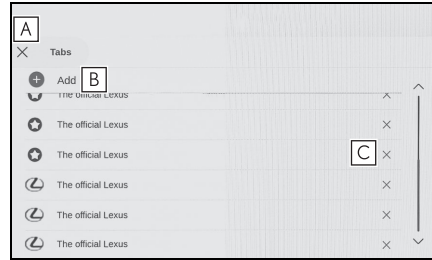

- A Sekme yönetimi ekranını kapatın.
- B Yeni bir sekme ekleyin. Eklenecek sekmeye dokunulursa, ana sayfa görüntülenir.
- C Sekmeyi silin.

- En fazla 10 sekme açılabilir.
- Yeni bir sekme eklendiğinde, oynatılmakta olan video veya müzik durabilir.

## Web tarayıcı işlevinin ayarlanması

Web tarayıcı işleviyle ilgili ayarlar değiştirilebilir.

- 1 Araç çubuğunda [⚙️] ögesine dokunun.
- 2 İstenen öğeye dokunun.

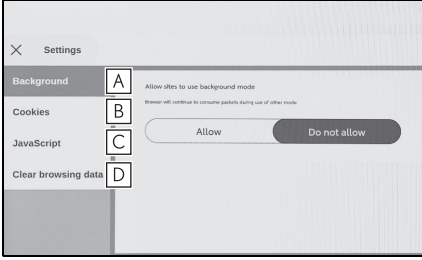

- A** Diğer işlevleri kullanırken web tarayıcının arka planda çalışmasını etkinleştirmek/devre dışı bırakmak için dokunun.
- B** Çerez verilerinin kaydını ve yüklenmesini etkinleştirmek/devre dışı bırakmak ve üçüncü taraf çerezlerini engellemek/engelini kaldırmak için dokunun.
- C** JavaScript kullanımını etkinleştirmek/devre dışı bırakmak için dokunun.
- D** Tarama geçmişini, çerezleri ve diğer site verilerini, önbelleğe alınmış olan resim ve dosyaları silmek için dokunun.

- [Background] (Arka Plan), [Allow] (İzin Ver) olarak ayarlanırsa, diğer işlevler kullanılırken bile veri aktarımı gerçekleşir.



### 8-1. Lexus park destek monitörü

Lexus park destek monitörü işlevleri ..... 224

Kılavuz ekranını görüntüleme ..... 226

Kılavuz çizgisi gösterim modunun değiştirilmesi ..... 228

Lexus park destek monitörü uyarıları ..... 232

### 8-2. Panoramik görüş monitörü

Panoramik görüş monitörü işlevleri ..... 241

Vites kolu "P" konumundayken gösterim modu ..... 245

Vites kolu "D" veya "N" konumundayken gösterim modu ..... 247

Vites kolu "R" konumundayken gösterim modu ..... 255

Dış dikiz aynaları katlandığında ekran.... 264

Ekranı yakınlaştırma ... 266

Şeffaf zeminden görüş gösterimi..... 268

Panoramik görüş monitörü ayarlarının değiştirilmesi ..... 270

Panoramik görüş monitörü uyarıları ..... 271

Herhangi bir olumsuzluk görürseniz..... 285

## Lexus park destek monitörü işlevleri\*

\*: Bazı modellerde

**Lexus park destek monitörü, park ederken ve diğer durumlarda araca takılan arka kameradan görüntü vererek geri harekete yardımcı olan bir cihazdır.**

- Açıklamalarda kullanılan ekranların çizimleri örnek olarak verilmiştir ve araç parlaması ve benzeri nedenlerle kameradan gelen gerçek görünümünden farklılık gösterebilir.



### **DİKKAT**

- Sürüş sırasında daima çevrenizi görsel olarak kontrol etmeyi unutmayın.
- Kamera merceğinin özelliklerinden dolayı, insanların ve engellerin gerçek konumu ve mesafesi ekranda görünenden farklıdır.

## Lexus park destek monitör ekranının gösterimi

Vites kolu konumu kontak <güç düğmesi> açıkken "R" olduğunda, Lexus park destek monitörü ekranı görüntülenir.

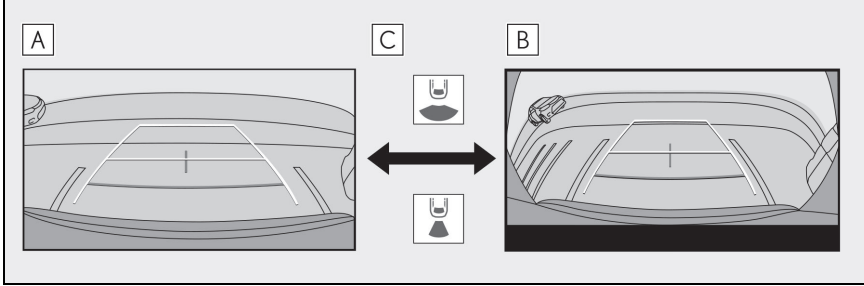

- A** Arka görünüm
- B** Geniş arka görünüm
- C** Gösterim modu değişim düğmesine basın

## Kılavuz ekranını görüntüleme

Vites kolunu "R" konumuna alın.

Gösterim modu düğmesine her dokunduğunuzda mod değişir.

### ► Arka görünüm

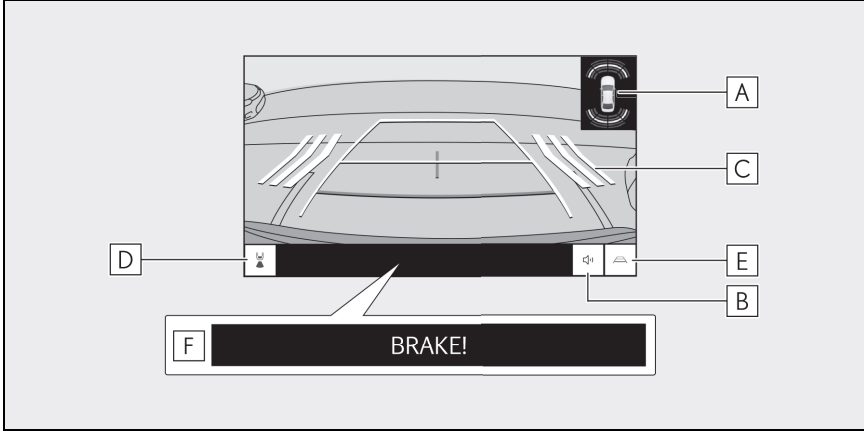

### ► Geniş arka görünüm

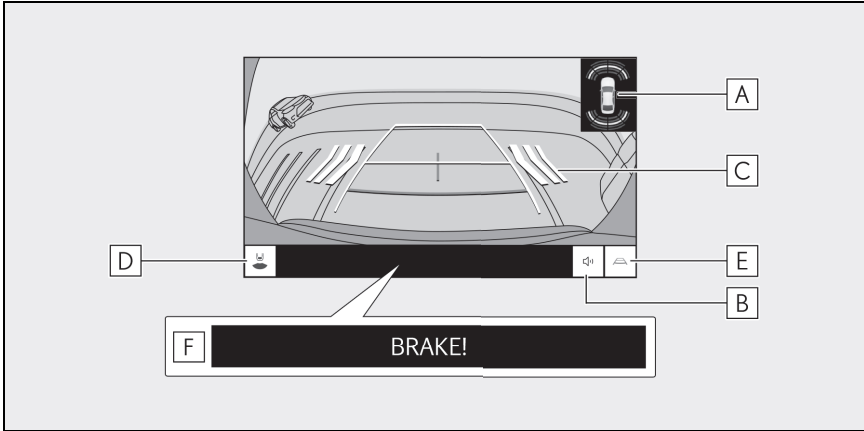

#### **A** Lexus park destek sensörü

Ekranda bir göstere görüntüler ve bir nesne bir sensör tarafından algılandığında zil sesi verir. (Lexus park destek sensörü hakkında ayrıntılı bilgi için, ayrı verilen "KULLANICI EL KİTABI"na bakın.)

#### **B** Mute düğmesi

Lexus park destek sensörü seslerini geçici olarak keser. Vites kolunun kullanımı sessize almayı otomatik olarak iptal eder.

**C** RCTA (Geri Manevra Trafik Uyarısı)\*

Arka radar sensörü arkadan yaklaşan bir araç algıladığında, ekranda bir gösterge görüntülenir. (RCTA (Geri Manevra Trafik Uyarısı) hakkında ayrıntılı bilgi için, ayrı verilen "KULLANICI EL KİTABI"na bakın.)

**D** Gösterim modu değiştirme düğmesi

Gösterim modunu arka görünüm ve geniş arka görünüm arasında değiştirir.

**E** Kılavuz çizgisi geçiş düğmesi

Kılavuz çizgisi modunu değiştirir.

**F** PKSB (Park Destek Freni)

Çarpışabileceğiniz bir engel algılanırsa, ekranda bir mesaj görüntülenir. (PKSB (Park Destek Freni) hakkında ayrıntılı bilgi için, ayrı verilen "KULLANICI EL KİTABI"na bakın.)

\*: Bazı modellerde

**DİKKAT**

- Ekranda görüntülenen kılavuz çizgilerinin konumu, yolcu sayısı, yük ve yol eğimi gibi faktörler nedeniyle değişebilir. Sürüş yaparken daima arkanızı ve çevrenizi görsel olarak kontrol ettiğinizden emin olun.
- Lexus park destek sensörü ve RCTA (Geri Manevra Trafik Uyarısı) ekranları kamera görüntüsüne bindirildiğinden, çevredeki parlaklık ve renkler bunların görülmesini zorlaştırabilir.

**Lexus park destek monitörünün kapatılması**

Lexus park destek monitörü, vites kolu "R. dışında herhangi bir konumda olduğunda kapanır.

## Kılavuz çizgisi gösterim modunun değiştirilmesi

Kılavuz çizgisi geçiş düğmesine her dokunduğunuzda kılavuz çizgisi gösterim modu değişir.

### ► Tahmini seyir çizgileri modu

Bu mod, direksiyonun kullanımına uygun olarak hareket eden tahmini seyir çizgilerini görüntüler.

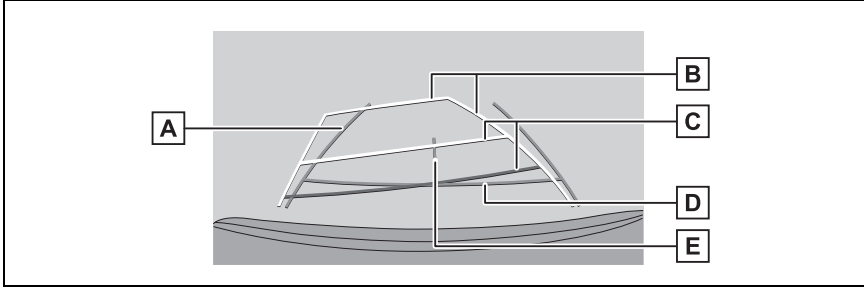

#### **A** Araç genişliği kılavuz çizgileri

Araç düz bir çizgide geri giderken seyir çizgilerini görüntüler.

- Çizgiler, aracın gerçek genişliğinden daha geniştir.
- Araç düz olduğunda, kılavuz çizgileri tahmini seyir çizgileriyle çakışacaktır.

#### **B** Tahmini seyir çizgileri

Direksiyon simidinin çalışmasına bağlı seyir çizgilerini (sarı) görüntüler.

#### **C** Mesafe kılavuz çizgileri

Aracın arkasındaki mesafeyi gösterir.

- Mesafe kılavuz çizgisi tahmini seyir çizgilerine bağlıdır.
- Arka tamponun ucunun ortasından yaklaşık 0,5 m (kırmızı) ve 1 m (sarı) mesafeyi görüntüler.

#### **D** Mesafe kılavuz çizgisi

Arka tamponun ucundan yaklaşık 0,5 m (mavi) mesafeyi görüntüler.

#### **E** Araç orta kılavuz çizgisi

Araç genişliği kılavuz çizgilerinin ortasını görüntüler.

### ► Park desteği kılavuz çizgileri modu

Bu mod direksiyon dönüş noktalarını (park desteği kılavuz çizgileri) görüntüler.

Bu mod, araç hissi olan ve tahmini seyir çizgilerinin yardımı olmadan aracı park edebilenler için önerilir.

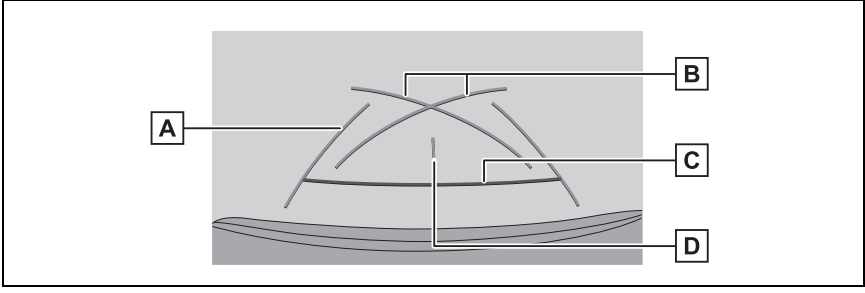

#### **A** Araç genişliği kılavuz çizgileri

Araç düz bir çizgide geri giderken seyir çizgilerini görüntüler.

- Çizgiler, aracın gerçek genişliğinden daha geniştir.

#### **B** Park destek kılavuz çizgileri

Aracın arkasında mümkün olan en küçük dönüşün seyir çizgilerini görüntüler.

- Bunu, park ederken direksiyon simidini çalıştırma konumu için bir kılavuz olarak kullanın.

#### **C** Mesafe kılavuz çizgisi

Aracın arkasındaki mesafeyi gösterir.

- Arka tamponun ucunun ortasından yaklaşık 0,5 m (kırmızı) mesafeyi görüntüler.

#### **D** Araç orta kılavuz çizgisi

Araç genişliği kılavuz çizgilerinin ortasını görüntüler.

- Mesafe kılavuz çizgisi modu

Bu mod yalnızca mesafe kılavuz çizgisini görüntüler. Kılavuz çizgilerine ihtiyaç duymayanlar için önerilir.

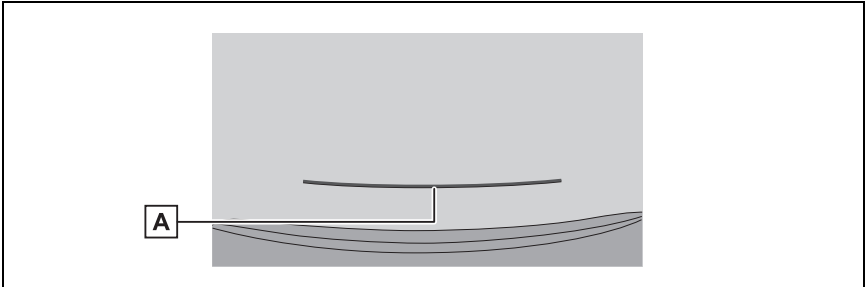

#### **A** Mesafe kılavuz çizgisi

Aracın arkasındaki mesafeyi gösterir.

- Arka tamponun ucunun ortasından yaklaşık 0,5 m (kırmızı) mesafeyi görüntüler.

► Tahmini seyir orta çizgisi modu

Bu mod, tahmini seyir çizgilerini ve direksiyonun çalışmasına uygun olarak hareket eden bir araç orta kılavuz çizgisini görüntüler.

Arka tamponun ortası ile bir tabelaya veya direğe yaklaşırken bu modu kullanın.

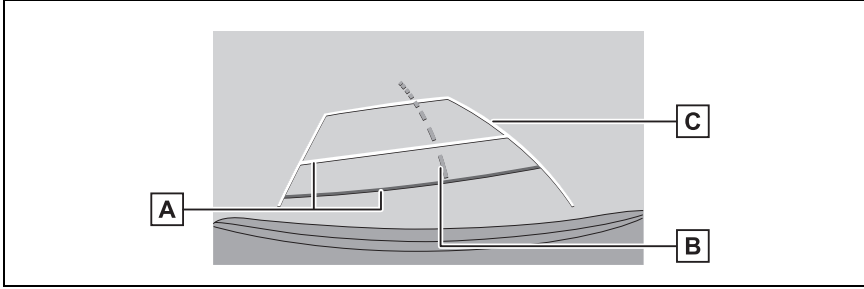

**A** Mesafe kılavuz çizgileri

Aracın arkasındaki mesafeyi gösterir.

- Mesafe kılavuz çizgisi tahmini seyir çizgilerine bağlıdır.
- Arka tamponun ucunun ortasından yaklaşık 0,5 m (kırmızı) ve 1 m (sarı) mesafeyi görüntüler.

**B** Tahmini seyir orta çizgisi

Direksiyonun çalışmasına bağlı olan araç orta kılavuz çizgisini (yeşil) görüntüler.

**C** Tahmini seyir çizgileri

Direksiyon simidinin çalışmasına bağlı seyir çizgilerini (sarı) görüntüler.

- Bagaj kapatılmamışsa kılavuz çizgileri görüntülenmez. Bagaj kapağı kapatılsa bile kılavuz çizgileri hala görüntülenmiyorsa, aracı yetkili Lexus bayisine ya da Lexus yetkili servisine veya gerekli donanımına sahip kalifiye bir profesyonele kontrol ettirin.
- Lexus park destek sensörü, yakındaki nesnelere sürücüyü bildiren bir özelliktir. Ancak, algılanan nesnenin yönünün gerçek bir görüntüsü ekranda görüntülenmez.
- Lexus park destek sensörü gösterim konumu ile kamera görüntüsünde gösterilen nesnenin konumu uyumlu olmayabilir.



**DİKKAT**

- Araç genişliği kılavuz çizgileri aracın gerçek genişliğinden daha geniştir. Geri hareket ederken daima arkanızı ve çevrenizi görsel olarak kontrol ettiğinizden emin olun.



## Tahmini seyir çizgileri modunu kullanarak park etme

- 1 Vites kolunu "R" konumuna alın.
- 2 Direksiyon simidini, tahmini seyir çizgileri park alanı içinde oluncaya kadar çevirin ve yavaşça geri gidin.

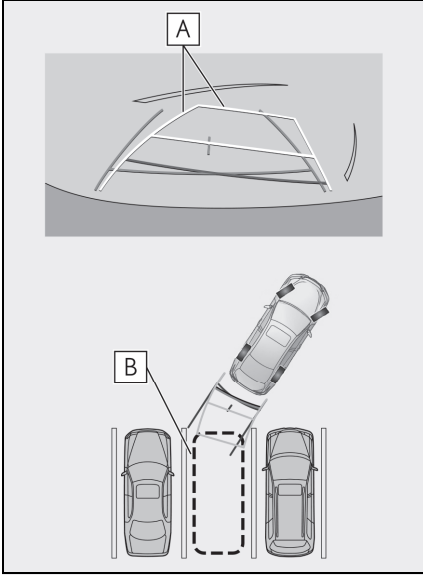

**A** Tahmini seyir çizgileri

**B** Park alanı

- 3 Aracın arkası park yerine girdiğinde, aracın genişlik kılavuz çizgileri park alanının sol ve sağ ayrılma çizgileri

içerisine girecek şekilde direksiyonu çevirin.

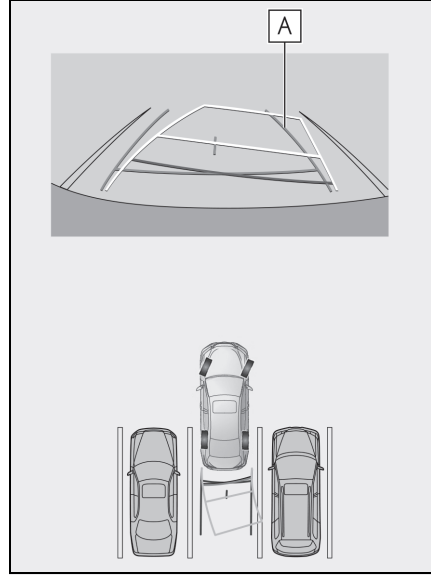

**A** Araç genişliği kılavuz çizgileri

- 4 Araç genişliği kılavuz çizgileri ile park alanı çizgileri paralel olduğunda, direksiyonu düz konuma getirin ve araç tam olarak park alanına girene kadar yavaşça geri gidin.
- 5 Aracı uygun bir yerde durdurun ve park işlemini tamamlayın.

## Park destek kılavuz çizgileri modunu kullanarak park etmek

- 1 Vites kolunu "R" konumuna alın.
- 2 Park destek kılavuz çizgileri park alanının bölme çizgisiyle hizalanana dek geri gidin.

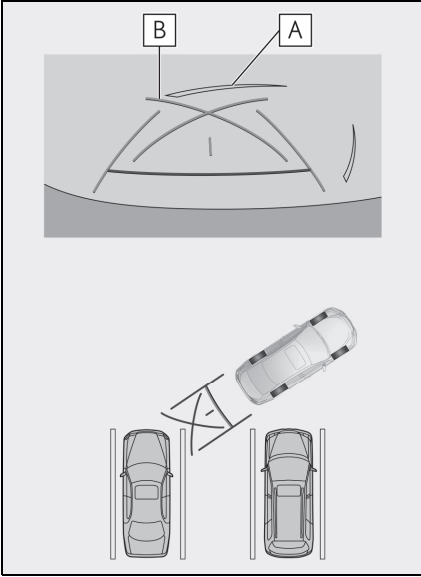

**A** Park alanı ayırma çizgisi

**B** Park destek kılavuz çizgileri

- 3 Direksiyon simidini tam çevirin ve yavaşça geri gidin.
- 4 Araç park alanı ile paralel olduğunda direksiyonu düzeltin ve araç park yerine tam olarak girinceye kadar yavaşça geri gidin.
- 5 Aracı uygun bir yerde durdurun ve park işlemini tamamlayın.

## Lexus park destek monitörü uyarıları

### Sürüş uyarıları

Lexus park destek monitörü, sürücünün aracı geriye hareket ettirmesine yardımcı olan ekipmandır. Geri hareket ederken daima arkanızı ve çevrenizi görsel olarak kontrol ettiğinizden emin olun. Aksi takdirde, diğer araçlarla çarpışabilirsiniz veya öngörülemeyen bir kaza meydana gelebilir. Lexus park destek monitörünü kullanırken aşağıdaki önlemleri alın.

### ⚠ DİKKAT

- Asla sadece ekrana bakarak geriye gitmeyin. Ekranda görüntülenen görüntüler gerçek durumdan farklı olabilir. Bu nedenle, sadece geri giderken ekrana bakarsanız, başka bir araçla çarpışabilir veya öngörülemeyen bir kaza yaşayabilirsiniz. Özellikle, yakınlarda park etmiş araçlarla veya diğer nesnelere çarpışmamaya dikkat edin. Geri hareket ederken daima dikiz ve yan aynaları kullandığınızdan ve arkanızı ve çevrenizi görsel olarak kontrol ettiğinizden emin olun.
- Hızınızı ayarlamak için fren pedalına basın ve araçla yavaşça geri gidin.
- Yakındaki bir araç, engel veya kişiyle çarpışma veya yolun kenarına çıkma olasılığı varsa, aracı durdurmak için fren pedalına basın.
- Lexus park destek monitörü modları için verilen talimatlar yalnızca kılavuz olması amaçlıdır. Park esnasında direksiyonu ne zaman ve ne kadar döndürmeniz gerektiği, trafik koşulları, yol yüzeyi koşulları, araç durumu, vs. gibi durumlara göre değişir. Lexus park destek monitörünü kullanmadan önce bunun tamamen bilincinde olmak gerekir.

**DİKKAT**

- Park ederken, geri manevra yapmadan önce park yerinin büyüklüğünün aracınıza uygun olduğuna emin olun.
- Aşağıdaki durumlarda Lexus park destek monitörünü kullanmayın:
  - Buzlu veya kaygan yol zemini veya karda
  - Kar zinciri veya acil durum lastiği kullanılırken
  - Bagaj tamamen kapanmadığında
  - Düz olmayan, virajlı ve eğimli yollarda
- Düşük dış sıcaklıklarda ekran kararabilir veya görüntü soluk olabilir. Araç hareket ederken görüntü bozulabilir veya görüntüyü ekranda göremeyebilirsiniz, bu nedenle sürüş sırasında çevrenizi her zaman görsel olarak kontrol edin.
- Lastik boyutları değiştirilirse, ekranda görüntülenen kılavuz çizgilerinin konumu yanlış olabilir.
- Kamera merceğinin özelliklerinden dolayı, insanların ve engellerin gerçek konumu ve mesafesi ekranda görünenenden farklıdır.

**UYARI**

- Kamera düzgün çalışmayabilir ve görüntü ekranda aşağıdaki şekilde görüntülenebilir:
  - Vites kolu "R" konumundayken, ekranın bir kısmı veya tamamı siyah görünebilir

- Vites kolu "R" konumundayken, ekran kamera görüntüsüne geçmeyebilir
- "R" dışında bir vites konumu seçildiğinde, kameradan alınan görüntü görüntülenmeye devam edebilir.
- Kılavuz çizgileri kamera görüntüsünde görüntülenmez ve dikkat sembolleri ve uyarı bildirimleri görüntülenir

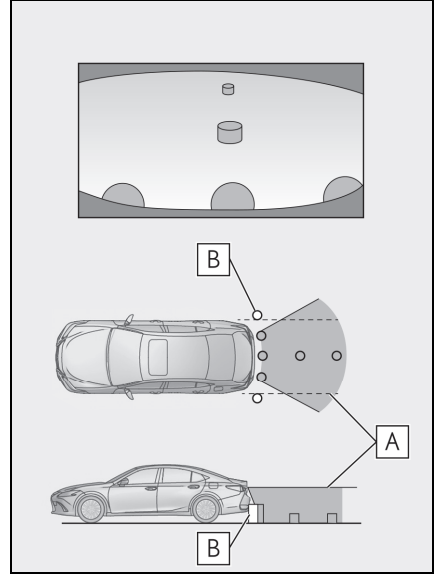
**Ekranda görüntülenen alan****■ Arka görünüm****A** Ekranda görüntülenen alan**B** Ekranda görüntülenmeyen nesnelere

Tamponun her iki köşesine yakın alanlar ekranda görünmez.

## ■ Geniş arka görünüm

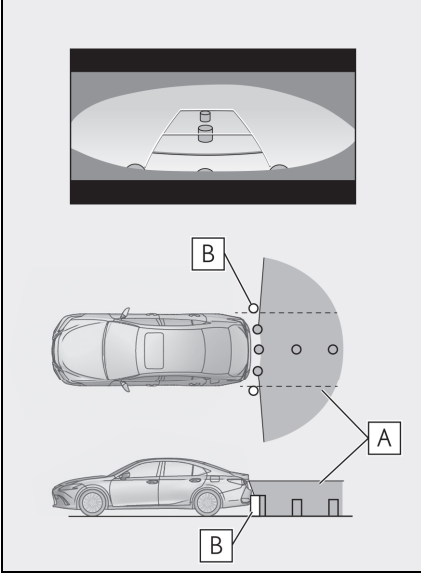

**A** Ekranda görüntülenen alan

**B** Ekranda görüntülenmeyen nesnelere

Tamponun her iki köşesine yakın alanlar ekranda görünmez.

- Ekranda görüntülenen aralık, aracın durumu ve yol yüzeyi nedeniyle farklılık gösterebilir.
- Tamponun her iki köşesine ve tamponun altına yakın alanlar ekranda görünmez.
- Ekranda görüntülenen görüntünün derinlik algısı, kamera merceğinin özellikleri nedeniyle gerçek mesafeye göre farklılık gösterir.
- Kameradan daha yüksek nesnelere monitörde görünmeyebilir.

## Kamera konumu

Lexus park destek monitörü kamerası, şekilde gösterilen konumdadır.

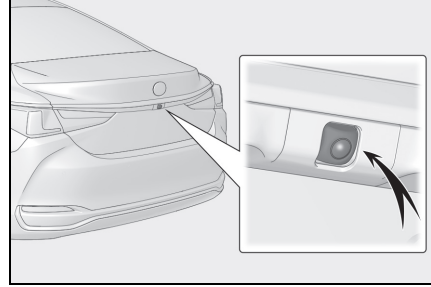

## Kameranın temizlenmesi

Su damlacıkları, kar veya çamur gibi kir veya yabancı maddeler kamerası yapışmışsa, görüntüyü net bir şekilde göremezsiniz. Bu durumda, kamerayı bol miktarda suyla yıkayın ve ardından kamera merceğini yumuşak, nemli bir bezle silin.

### ⚠ UYARI

- Lexus park desteği monitörü düzgün çalışmayabilir. Aşağıdakilere dikkat edin:
  - Kameraya çarpmayın ya da sert bir darbe uygulamayın. Bunu yapmak kameranın konumunu ve montaj açısını değiştirebilir.
  - Kamera su geçirmez şekilde tasarlanmıştır. Ayırmayın, parçalarına ayırmayın veya modifiye etmeyin.



### UYARI

- Kamera merceğini yıkarken, kamerayı bol suyla ıslatın ve ardından kamera merceğini yumuşak, nemli bir bezle temizleyin. Kamera merceğini zorla ovalamak kamera merceğini çizebilir ve artık görüntüler net bir şekilde görülemeyebilir.
- Kamera kapağı reçineden üretilmiştir. Kameraya organik solvent, araç temizleme sıvısı, cam temizleme sıvısı veya cam kaplaması uygulamayın. Böyle bir durumda hemen silerek temizleyin.
- Soğuk havalarda araca sıcak su dökmeyin veya başka hızlı sıcaklık değişimlerine maruz bırakmayın.
- Aracı yüksek basınçlı bir araç yıkayıcı ile yıkarsanız, hortumu doğrudan kameraya veya kamera bölgesine doğrultmayın. Güçlü su basıncı uygulamak kameranın arızalanmasına neden olabilir.
- Kameraya vurulursa, kamera arızasına neden olabilir. Bunun olması halinde, aracı hemen yetkili Lexus bayisine ya da Lexus yetkili servisine veya gerekli donanıma sahip kalifiye bir profesyonele gösterin.

### Gerçek yol ile ekran arasındaki farklar

- Mesafe kılavuz çizgileri ve araç genişlik kılavuz çizgileri, park alanı bölme çizgileri ile paralel görünseler de gerçekten paralel olmayabilirler. Görsel olarak kontrol ettiğinizden emin olun.
- Araç genişliği kılavuz çizgileri ile park alanı sol sağ çizgileri arasındaki mesafe, öyle görünse bile eşit olmayabilir. Görsel olarak kontrol ettiğinizden emin olun.
- Mesafe kılavuz çizgileri, düz yol yüzeyleri için bir mesafe kılavuzu gösterir. Bu nedenle, ekrandaki kılavuz çizgiler ile yoldaki gerçek mesafe ve güzergah arasında hata payı mevcuttur.

■ **Aracın arkasındaki zemin yukarıya doğru çok eğimli olduğunda**

Mesafe kılavuz çizgileri araca gerçekten daha yakın görünür. Bu nedenle, yukarı yokuşlardaki nesnelere gerçekte olduklarından daha uzak görünür. Aynı şekilde, kılavuz çizgileri ile gerçek mesafe ve yol güzergahı arasında hata payı mevcuttur.

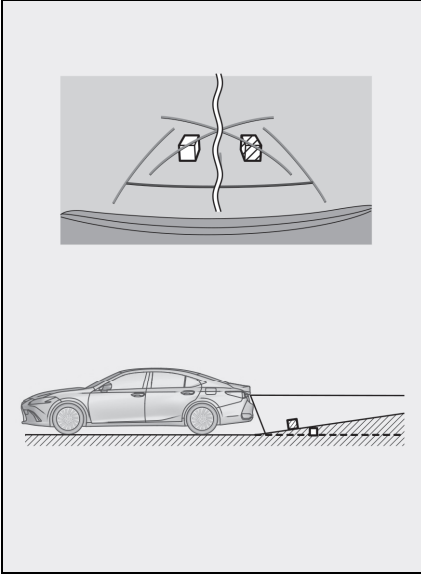

■ **Aracın arkasındaki zemin aşağıya doğru çok eğimli olduğunda**

Mesafe rehber çizgileri araca gerçekten daha uzak görünür. Bu nedenle, aşağı yokuşlardaki nesnelere gerçekte olduklarından daha yakın görünür. Aynı şekilde, kılavuz çizgileri ile gerçek mesafe ve yol güzergahı arasında hata payı mevcuttur.

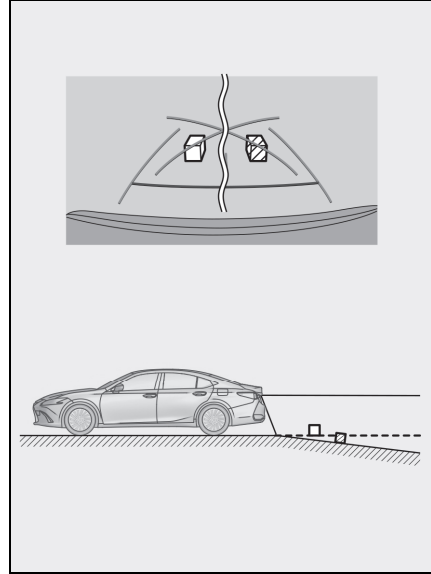

### ■ Aracın herhangi bir kısmı çöktüğünde

Yük dağılımı veya yolcu sayısı nedeniyle aracın herhangi bir parçası aşağı doğru çöktüğünde, ekrandaki çizgiler ile yoldaki gerçek mesafe ve güzergah arasında hata payı olur.

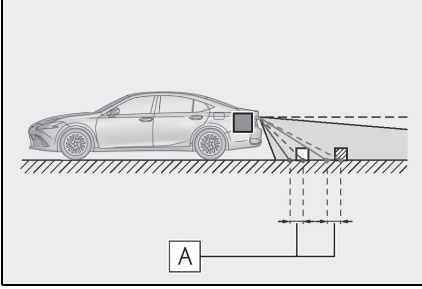

**A** Hata payı

### ■ Tahmini seyir orta çizgisi

Kılavuz çizgileri arka tamponun yakınında havada gösterildiği için, merkezden kaçık gibi görünebilecekleri anlar olur.

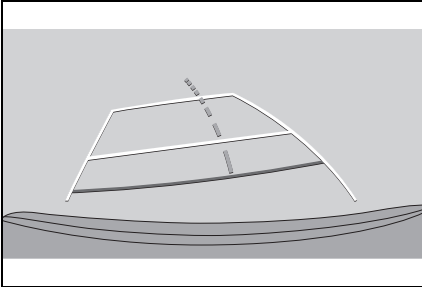

### Ekran ile gerçek 3D cisimler arasındaki farklar

Tahmini seyir çizgileri ve mesafe kılavuz çizgileri düz bir yol yüzeyi için görüntülendiğinden, üç boyutlu cisimlerin konumunu belirlemek mümkün değildir. Dışarı doğru açılan bir üç boyutlu cisme (örneğin kamyon kasası) yaklaşırken aşağıdakilere uyarılara dikkat edin.

### ■ Tahmini seyir çizgileri

Arkanızı ve çevrenizi görsel olarak kontrol etmeyi unutmayın. Ekranda, bir kamyon kasası tahmini seyir çizgilerinin dışında görünebilir ve araç kamyonla çarpışacakmış gibi görünmez. Bununla birlikte, kasa aslında tahmini seyir çizgilerinin üzerinden geçebilir ve tahmini seyir çizgilerinin yardımıyla geri giderseniz, araç kamyonla çarpabilir.

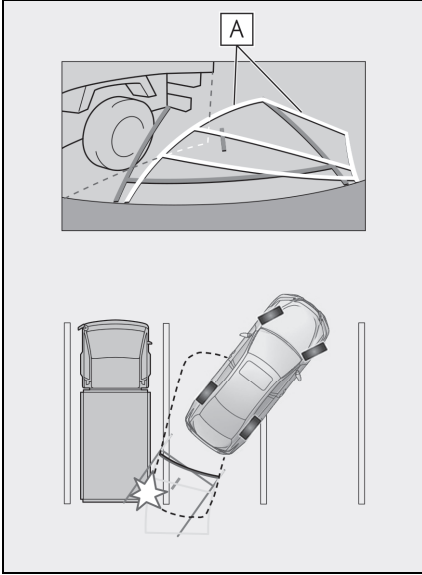

**A** Tahmini seyir çizgileri

### ■ Mesafe kılavuz çizgileri

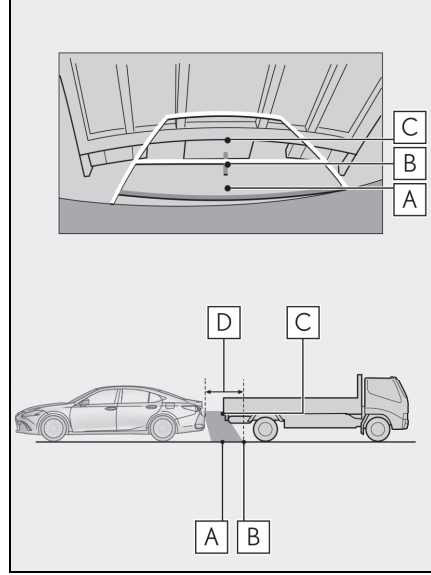

Arkanızı ve çevrenizi görsel olarak kontrol etmeyi unutmayın. Ekranda, mesafe kılavuz çizgileri bir kamyonun **B** noktasına park ettiğini gösterir. Ancak gerçekte **A** noktasına kadar geri giderseniz kamyonla çarparsınız. Ekranda, **A** noktasının en yakın olduğu ve ardından **B** ve **C** noktalarının geldiği görünür. Fakat gerçekte, **A** ve **C** noktalarına uzaklık aynıdır ve **B** noktası **A** ve **C** noktalarından daha uzaktır. **D** noktasına olan mesafe yaklaşık 1 m'dir.



## Herhangi bir olumsuzluk görürseniz

Aşağıdaki belirtilerden herhangi birini fark ederseniz veya sorun yaşıyorsanız, olası nedene ve çözüme göz atarak sorunu tekrar kontrol edin.

Belirti çözüm ile ortadan kalkmazsa, aracı Lexus bayiine ya da Lexus yetkili servisine veya gerekli donanıma sahip kalifiye bir profesyonele kontrol ettirin.

Belirti	Olası neden	Çözüm
Ekranın görülmesi zor	<ul style="list-style-type: none"> <li>• Araç karanlık bir bölgede veya gece.</li> <li>• Mercek etrafındaki sıcaklık yüksek veya düşüktür.</li> <li>• Dış hava sıcaklığı düşük.</li> <li>• Kamera üzerinde su damlaları var.</li> <li>• Yağmur yağıyor veya hava nemli.</li> <li>• Kamera yabancı maddeler (çamur, vb.) ile kaplı.</li> <li>• Güneş ışığı veya diğer aracın farları doğrudan kameraya geliyor.</li> <li>• Araç floresan ışıklar, sodyum ışıkları, cıva ışıkları vb. altındadır.</li> </ul>	<p>Sürüş sırasında aracınızın çevresini görsel olarak kontrol edin. (Kamera ve koşullar iyileştikten sonra Lexus park destek monitörünü tekrar kullanın.)</p> <p>Lexus park destek monitörünün resim kalitesini artırmak için uygulanması gereken prosedür, multimedya ekranın ayarlanması için kullanılan prosedürle aynıdır. (→S.58)</p>
Görüntü bulanık	Kamera merceği su damlacıkları, kar veya çamur gibi kir veya yabancı maddeler ile kaplı.	Kamerayı bol miktarda suyla yıkayın ve ardından kamera merceğini yumuşak, nemli bir bezle silin.
Ekran yanlış hizalanmış	Kamera güçlü bir darbe almış.	Aracı herhangi bir yetkili Lexus bayisi ya da Lexus servisi veya güvenilir başka bir servise gösterin.

Belirti	Olası neden	Çözüm
Kılavuz çizgileri ciddi şekilde yanlış hizalanmış	Kamera konumu yanlış hizalanmış.	Sürüş sırasında aracınızın çevresini görsel olarak kontrol edin.
	<ul style="list-style-type: none"> <li>• Araç eğilmiş (Araçta ağır yük mevcut, lastik üzerindeki bir delik nedeniyle lastik basıncı düşmüş, vb.).</li> <li>• Araç yokuşta durmakta.</li> </ul>	
Direksiyon düz olmasına rağmen tahmini seyir çizgileri hareket etmekte (araç genişliği kılavuz çizgileri ve tahmini seyir çizgileri hizalanmamış)	Direksiyon sensörlerinden alınan sinyallerde arıza vardır.	Aracı herhangi bir yetkili Lexus bayisi ya da Lexus servisi veya güvenilir başka bir servise gösterin.
Kılavuz çizgileri görüntülenmiyor	Bagaj kapağı açık.	Bagaj kapağını kapatın. Sorun bununla ortadan kalkmazsa, aracı yetkili Lexus bayisine ya da Lexus yetkili servisine veya gerekli donanıma sahip kalifiye bir profesyonele kontrol ettirin.

## Panoramik görüş monitörü işlevleri\*

\*: Bazı modellerde

**Panoramik görüş monitörü, araca monte edilen ön, yan ve arka kameralardan gelen görüntülerin bir bileşimini aracın üstünden kesintisiz olarak görüntüleyerek düşük hızlarda sürüşe yardımcı olan bir cihazdır.**

- Açıklamalarda kullanılan ekranların çizimleri örnek olarak verilmiştir ve araç parlaması ve benzeri nedenlerle kameradan gelen gerçek görünümünden farklılık gösterebilir.



### DİKKAT

- Panoramik görüş monitörü, aracın etrafını kontrol etmenize yardımcı olan bir cihazdır. Sürüş sırasında daima çevrenizi görsel olarak kontrol etmeyi unutmayın.
- Kamera merceğinin özelliklerinden dolayı, insanların ve engellerin gerçek konumu ve mesafesi ekranda görünenden farklıdır.

## Kamera düğmesi

Panoramik görüş monitörünü görüntüler ve gösterim modunu değiştirir.

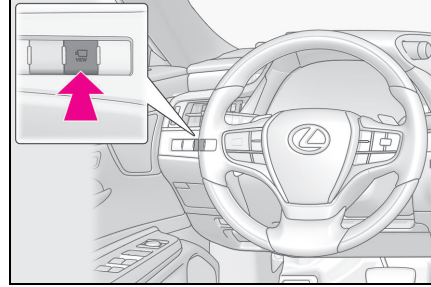

## Panoramik görüş monitörü ekranının görüntülenmesi

Kontakt <güç düğmesi> AÇIK konumundayken kamera düğmesine basarsanız veya vitesi "R" konumuna getirirseniz, panoramik görüş monitörü çalışır.

### ■ Vites kolu "P" konumundayken gösterim modu

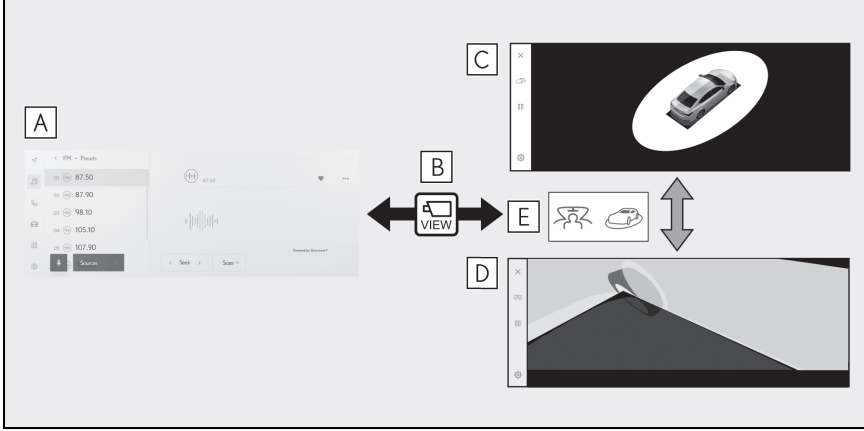

- A** Navigasyon ekranı, müzik ekranı vb.
- B** Kamera düğmesine basılması
- C** Hareketli görünüm
- D** Şeffaf görünüm
- E** Gösterim modu değişim düğmesine basın

## ■ Vites kolu “D” veya “N” konumundayken gösterim modu

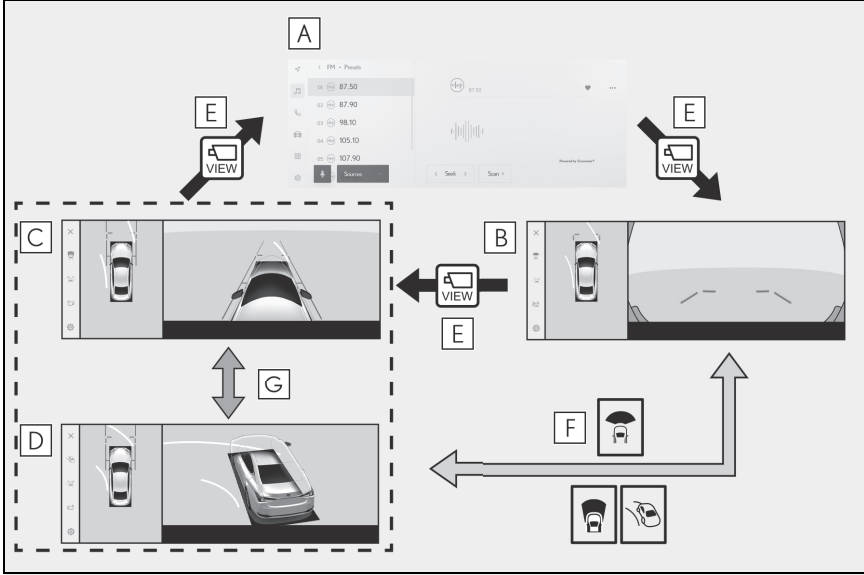

- A** Navigasyon ekranı, müzik ekranı vb.
- B** Geniş önden görünüm ve panoramik görünüm
- C** Yan boşluk görünümü ve panoramik görünüm
- D** Köşe görünümü ve panoramik görünüm
- E** Kamera düğmesine basılması
- F** Gösterim modu değişim düğmesine basın
- G** Direksiyon orta (düz çizgi) konumdan 180° veya daha fazla döndüğünde

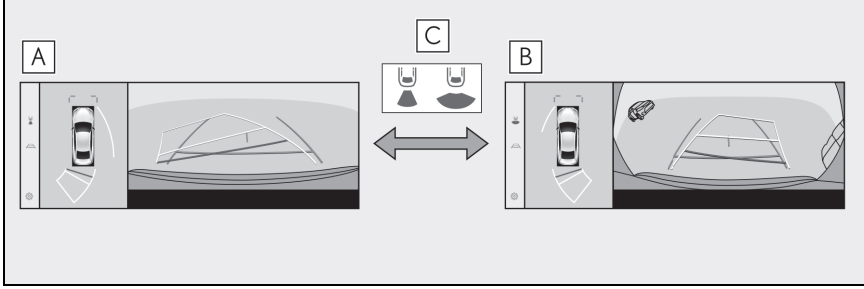
**■ Vites kolu "R" konumundayken gösterim modu**

**A** Arkadan görünüm ve panoramik görünüm

**B** Geniş arkadan görünüm ve panoramik görünüm

**C** Gösterim modu değişim düğmesine basın

- Araç yaklaşık 20 km/saat (12 mph) veya daha düşük bir hızda hareket ederken kamera düğmesine basılırsa, panoramik görüş monitörü ekranı görüntülenir. Araç yaklaşık 20 km/saat hızı aştığında, panoramik görüş monitörü ekranı kaybolacak ve önceki ekran görüntülenecektir.

## Vites kolu "P" konumundayken gösterim modu

**Bu, aracın etrafındaki engelleri kontrol etmenizi sağlamak için kameralar alınan birleştirilmiş görüntüleri gösteren bir moddur. Görüntüler sürücü koltuğundan ve aracın üstünden bir açıyla bakılıyormuş gibi görüntülenir.**

- 1 Vites kolunu "P" konumuna alın.
  - 2 Kamera düğmesine basın.
- Gösterim modu değiştirme düğmesine her dokunulduğunda mod değişir.
  - Kamera düğmesine tekrar basıldığında, ekran navigasyon ekranı gibi önceki ekrana döner.
- Şeffaf görünüm

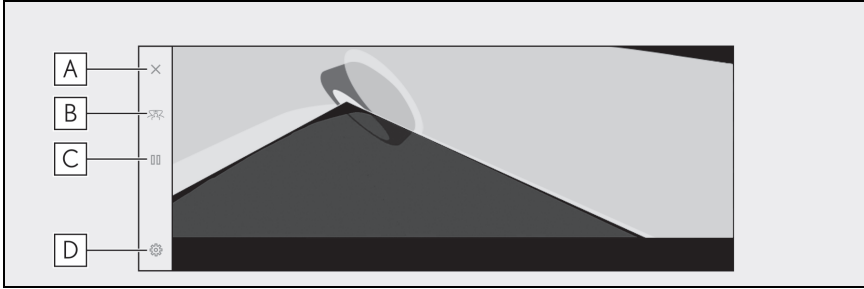

- Hareketli görünüm



- A** Ekran kapatma düğmesi

Kamera ekranını kapatır ve navigasyon gibi önceki ekrana döndürür.

- B** Gösterim modu değiştirme düğmesi

Şeffaf görünüm ile hareketli görünüm arasında geçiş yapar.

- C** Dönüşü duraklat/devam ettir düğmesi

Ekranın dönüřünü duraklatır ve devam ettirir.

**D** Ayar kişiselleřtirme düğmesi

Otomatik köře görünümü gösterimi, araç gövdesi rengi, Lexus park destek sensörü algılama mesafesi gibi ayarları deęiřtirir. (→S.270)

- 
- Lexus park destek sensörü açıldıęında, řeffaf veya hareketli görünümü görüntüleyebilirsiniz. (Lexus park destek sensörü hakkında ayrıntılı bilgi için, ayrı verilen "KULLANICI EL KİTABI"na)
  - Ayrıca, ekrandaki herhangi bir noktaya dokunarak, řeffaf görünüm ve hareketli görünüm ekranının dönüřünü duraklatabilir ve devam ettirebilirsiniz.



## Vites kolu "D" veya "N" konumundayken gösterim modu

Çevrenizin görünümünü ekranda göstererek görülmesi zor olan kavşaklarda ve T şeklinde kavşaklarda yakındaki yayaları, bisikletleri ve araçları kontrol edebilirsiniz. Bu mod, aracın her iki tarafını da güvenlik açısından kontrol etmek, dar yollarda çarpışmaları önlemek ve yolun kenarına aracı çekmek için de destek sağlar.

- 1 Vites kolunu "D" veya "N" konumuna alın.
- 2 Kamera düğmesine basın.
  - Kamera düğmesine her bastığınızda mod değişir.
  - Köşe görünümü modu açıkta ve direksiyonu düz konumdan 180 dereceden fazla çevirirseniz, ekran yan boşluk görünümü ve panoramik görünümde köşe görünümü ve panoramik görünüme geçecektir.
- Geniş önden görünüm ve panoramik görünüm

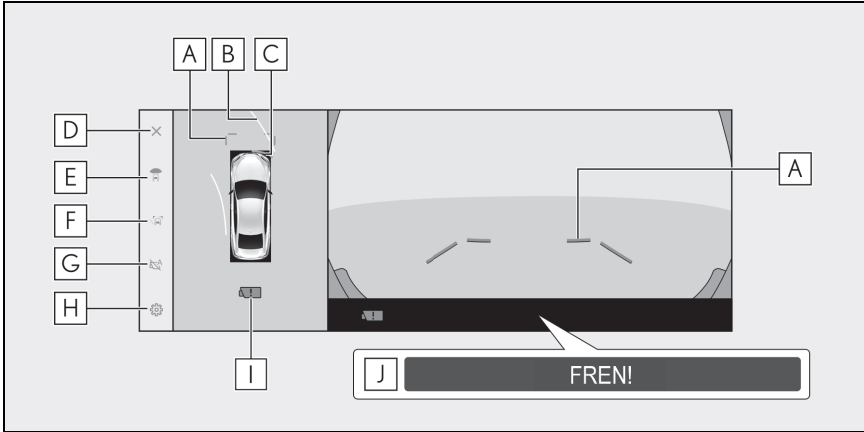

**A** Ön mesafe kılavuz çizgileri

Aracın yaklaşık 1 m önünü görüntüler.

**B** Tahmini ileri seyir çizgileri

Direksiyon simidinin çalışmasına bağlı seyir çizgilerini görüntüler. (Sarı)  
Bu çizgiler, direksiyon düz konumdan 90 dereceden fazla çevrildiğinde görüntülenir.

**C** Lexus park destek sensörü

Ekranda bir gösterge görüntüler ve bir nesne bir sensör tarafından algılandığında zil sesi verir. (Lexus park destek sensörü hakkında ayrıntılı bilgi için, ayrı verilen "KULLANICI EL KİTABI"na)

**D** Ekran kapatma düğmesi

Kamera ekranını kapatır ve navigasyon gibi önceki ekrana döndürür.

**E** Gösterim modu değiştirme düğmesi

Düğmeye her dokunduğunuzda görüntü modunu değiştirir.

**F** Kılavuz çizgisi geçiş düğmesi

Düğmeye her dokunduğunuzda kılavuz çizgi modunu değiştirir. (→S.251)

**G** Otomatik görüntü düğmesi

Otomatik görüntü modunu açar veya kapatır. Vites kolu "D" veya "N" konumundayken, geniş ön görünüm ve panoramik görünüm ya da yan boşluk görünümü/köşe görünümü ve panoramik görünüm otomatik olarak araç hızına göre görüntülenir. (→S.251)

**H** Ayar kişiselleştirme düğmesi

Otomatik köşe görünümü gösterimi, araç gövdesi rengi, Lexus park destek sensörü algılama mesafesi gibi ayarları değiştirir. (→S.270)

**I** Kamera kiri algılama simgesi

Bu simge, kamerada kir algılandığında görüntülenir.

**J** PKSB (Park Destek Freni)

Çarpışabileceğiniz bir engel algılanırsa, ekranda bir mesaj görüntülenir. (PKSB (Park Destek Freni) hakkında ayrıntılı bilgi için, ayrı verilen "KULLANICI EL KİTABI"na bakın.)

## ► Yan boşluk görünümü ve panoramik görünüm

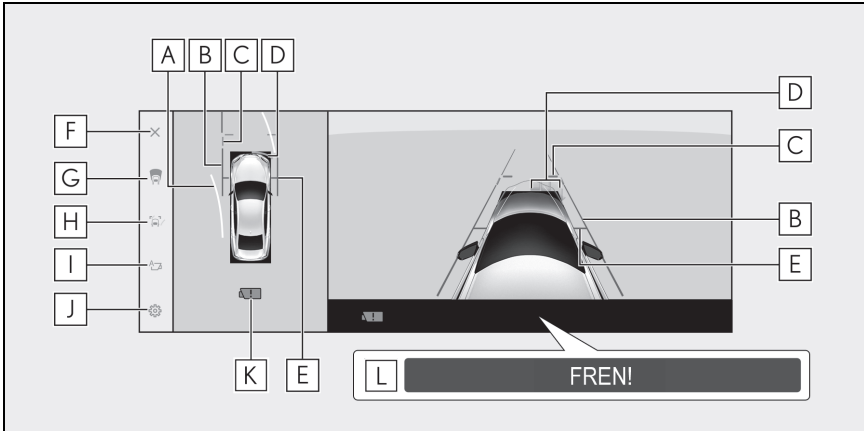

## ► Köşe görünümü ve panoramik görünüm

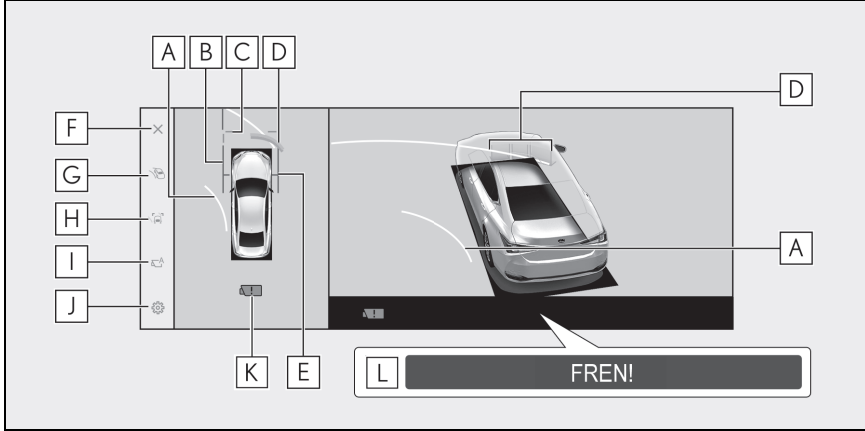
**A** Tahmini ileri seyir çizgileri

Direksiyon simidinin çalışmasına bağlı seyir çizgilerini görüntüler. (Sarı)  
Bu çizgiler, direksiyon düz konumdan 90 dereceden fazla çevrildiğinde görüntülenir.

**B** Araç genişliği kılavuz çizgileri

Dış dikiz aynaları dahil aracın genişliğinin kılavuz çizgilerini gösterir.

**C** Ön mesafe kılavuz çizgileri

Aracın yaklaşık 1 m önünü görüntüler.

**D** Lexus park destek sensörü

Ekranda bir gösterge görüntüler ve bir nesne bir sensör tarafından algılandığında zil sesi verir. (Lexus park destek sensörü hakkında ayrıntılı bilgi için, ayrı verilen "KULLANICI EL KİTABI"na bakın.)

**E** Ön lastik kılavuz çizgileri

Ön lastiklerin konumunu gösterir.

**F** Ekran kapatma düğmesi

Kamera ekranını kapatır ve navigasyon gibi önceki ekrana döndürür.

**G** Gösterim modu değiştirme düğmesi

Düğmeye her dokunduğunuzda görüntü modunu değiştirir.

**H** Kılavuz çizgisi geçiş düğmesi

Düğmeye her dokunduğunuzda kılavuz çizgi modunu değiştirir. (→S.251)

**I** Otomatik görüntü düğmesi

Otomatik görüntü modunu açar veya kapatır. Vites kolu "D" veya "N" konumundayken, geniş ön görünüm ve panoramik görünüm ya da yan

boşluk görünümü/köşe görünümü ve panoramik görünüm otomatik olarak araç hızına göre görüntülenir. (→S.251)

#### **J** Ayar kişiselleştirme düğmesi

Otomatik köşe görünümü gösterimi, araç gövdesi rengi, Lexus park destek sensörü algılama mesafesi gibi ayarları değiştirir. (→S.270)

#### **K** Kamera kiri algılama simgesi

Bu simge, kamerada kir algılandığında görüntülenir.

#### **L** PKSB (Park Destek Freni)

Çarpışabileceğiniz bir engel algılanırsa, ekranda bir mesaj görüntülenir. (PKSB (Park Destek Freni) hakkında ayrıntılı bilgi için, ayrı verilen "KULLANICI EL KİTABI"na bakın.)

- Lexus park desteği sensörü açıldığında, yan boşluk görünümü ve panoramik/köşe görünümünü görüntüleyebilirsiniz. (Lexus park destek sensörü hakkında ayrıntılı bilgi için, ayrı verilen "KULLANICI EL KİTABI"na)
- Lexus park destek sensörü gösterim konumu, kamera görüntüsünde görüntülenen engelin konumuyla eşleşmeyebilir.



#### **DİKKAT**

- Ekranda görüntülenen kılavuz çizgilerinin konumu, yolcu sayısı, yük ve yol eğimi gibi faktörler nedeniyle değişebilir. Sürüş yaparken daima arkanızı ve çevrenizi görsel olarak kontrol ettiğinizden emin olun.
- Lexus park destek sensörü gösterimi kamera görüntüsü üstüne bindirilir, bu nedenle çevrenin ve renklerin parlaklığına bağlı olarak görmek zor olabilir.

## Kılavuz çizgisi gösterim modunun değiştirilmesi

Kılavuz çizgisi değiştirme düğmesine her dokunulduğunda kılavuz çizgisi gösterim modu değişir.

### ■ Mesafe kılavuz çizgileri modu

Aracın yaklaşık 1 m önünü görüntüler. (Mavi)

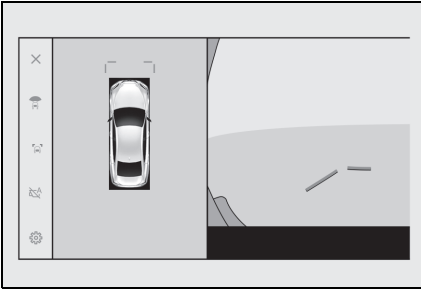

### ■ Tahmini seyir çizgileri modu

Direksiyon simidinin çalışmasına bağlı seyir çizgilerini görüntüler. (Sarı) Bu çizgiler, direksiyon düz konumdan 90 dereceden fazla çevrildiğinde görüntülenir.

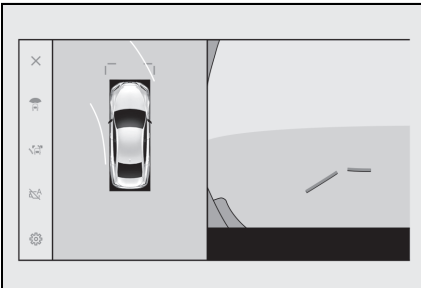

## Otomatik gösterim modu

Kamera düğmesine basarak geniş ön görünüm ve panoramik görünüm ile yan boşluk görünümü ve panoramik görünüm/viraj görünümünü görebilmeye rağmen, otomatik gösterim modunu, görüntüleri araç hızına göre otomatik olarak gösterecek şekilde de ayarlayabilirsiniz.

- Otomatik görüntüleme düğmesine [PA] dokunmak, otomatik görüntüleme modunu açar.
- Otomatik gösterim modunu açmak, aşağıdaki durumlarda görüntüleri otomatik olarak gösterir:
  - Vites kolu "D" veya "N" konumundayken
  - Araç hızı 10 km/saat'in (6 mph) altına iner (vites kolu "R" dışında bir konumdadır)

## Köşe görünümü otomatik gösterimi

Köşe görünümü otomatik ekran modunu, direksiyon simidinin kullanımına göre köşe görünümü ve panoramik görünümü otomatik gösterecek şekilde ayarlayabilirsiniz.

- Köşe görünümü otomatik görüntüleme modunu açmak, aşağıdaki durumlarda köşe görünümünü otomatik olarak görüntüler:
  - Vites kolu "D" veya "N" konumundayken
  - Araç hızı 10 km/saat'in (6 mph) altına indiğinde
  - Direksiyon orta (düz çizgi) konumdan 180° veya daha fazla döndüğünde
- Özel ayarlarda köşe görünümü otomatik modunu değiştirebilirsiniz.

## Lexus park destek sensörüne bağlı ekran

Lexus park destek sensörü algılama durumuna bağlı olarak, geniş ön görünüm ve panoramik görünüm/Yan boşluk görünümü/Köşe görünümü ve panoramik görünüm gösterilir.

- Görünümler aşağıdaki durumda otomatik olarak görüntülenir:
    - Lexus park destek sensörü bir engel algıladığında (vites konumu "D" veya "N" olduğunda)
    - Ekran aşağıdaki durumda otomatik olarak önceki ekrana döner:
      - Lexus park destek sensörü bir engel algılamayı bıraktığında
  - Orijinal ekrana dönmek için, ekran görüntülenirken kamera düğmesine basın.
  - Bir engel algılandığında panoramik görüş monitörü ekranı iptal edilirse, multimedya sistemi ekranında gösterilen Lexus park destek sensörü işaretine dokunularak panoramik görüş monitörü ekranı yeniden görüntülenebilir.\*
- \*: Bazı modellerde

## Araç genişliği kılavuz çizgilerinin kullanımı

### ■ Yan boşluk görünümü ve panoramik görünüm

- Araç genişliği kılavuz çizgileri ile bir engel arasındaki konumsal ilişkiyi kontrol edin.
- Araç genişliği kılavuz çizgileri gerçek engelle çakışmayacak şekilde direksiyonu çevirin ve ileri doğru sürün.

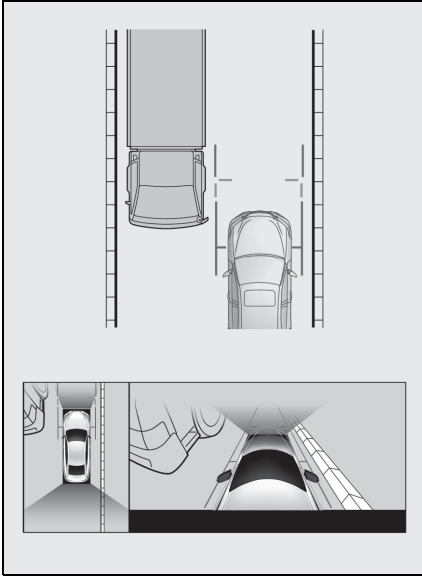

- Araç genişliği kılavuz çizgileri ile bir yolun kenarı üzerindeki bordür gibi bir nesne arasındaki konumsal ilişkiyi kontrol edin.
- Araç genişliği kılavuz çizgilerinin şekilde gösterildiği gibi engelle çakışmaması için aracı kenara çekin.
- Araç genişliği kılavuz çizgileri nesneye paralel şekilde sürüş yaparak, nesnenin yanına park edebilirsiniz.

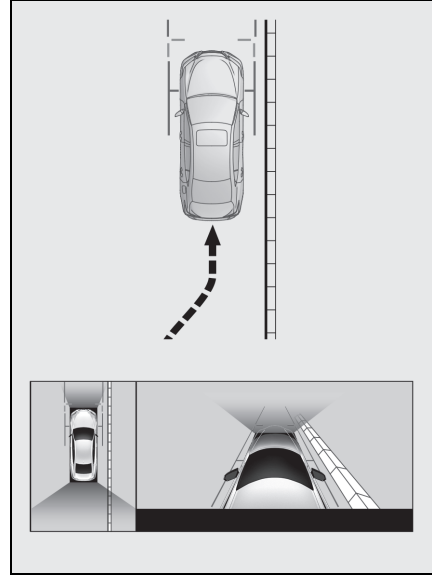

## İleri tahmini seyir çizgilerinin kullanımı

- **Köşe görünümü ve panoramik görünüm**
- İleri tahmini seyir çizgileri ile bir engel arasındaki konumsal ilişkiyi kontrol edin.
- İleri tahmin seyir çizgileri gerçek engelle çakışmayacak şekilde direksiyonu çevirin ve ileri doğru sürün.

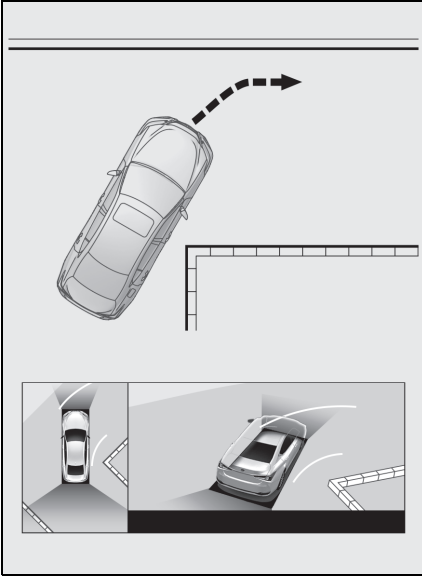



## Vites kolu "R" konumundayken gösterim modu

Aracı park ederken güvenliği kontrol etmek için aracın üstünden ve arka kameradan bir görüntü gösterilir.

- 1 Vites kolunu "R" konumuna alın.
  - Görüntü modu değiştirme düğmesine her dokunduğunuzda mod değişir.
  - Arkadan görünüm ve panoramik görünüm

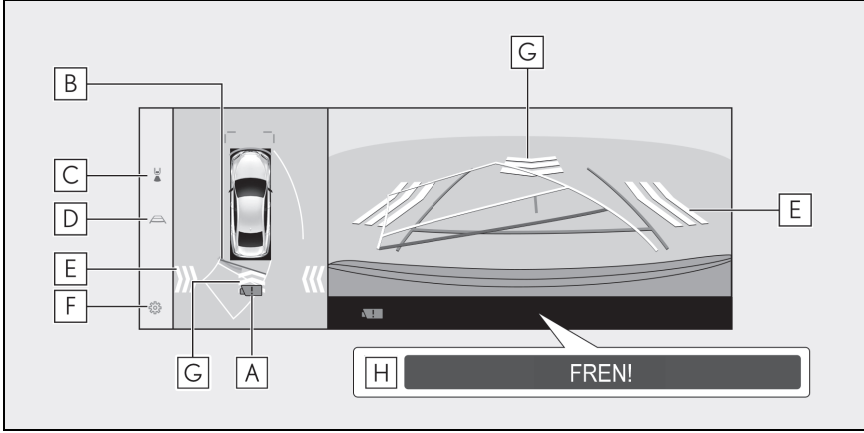

- Geniş arkadan görünüm ve panoramik görünüm

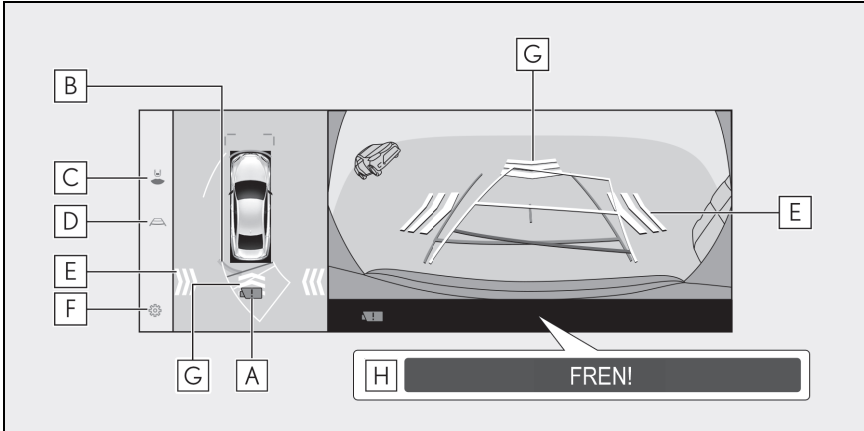

**A** Kamera kiri algılama simgesi

Bu simge, kamerada kir algılandığında görüntülenir.

**B** Lexus park destek sensörü

Ekranda bir gösterge görüntüleri ve bir nesne bir sensör tarafından algılandığında zil sesi verir. (Lexus park destek sensörü hakkında ayrıntılı bilgi için, ayrı verilen "KULLANICI EL KİTABI"na bakın.)

**C** Gösterim modu değiştirme düğmesi

Düğmeye her dokunduğunuzda görüntü modunu değiştirir.

**D** Kılavuz çizgisi geçiş düğmesi

Düğmeye her dokunduğunuzda kılavuz çizgi modunu değiştirir. (→S.258)

**E** RCTA (Geri Manevra Trafik Uyarısı)/RCD (Arka Kamera Algılama)

Gösterge aşağıdaki durumlarda ekranda görüntülenir.

- Arka radar, arkadan yaklaşan bir araç veya engel algılandığında
- Arka kamera arkada bir yaya algılandığında

RCTA (Geri Manevra Trafik Uyarısı) ve RCD (Arka Kamera Algılama) hakkında ayrıntılı bilgi için, ayrı verilen "Kullanıcı OWNER kitabı"na MANUAL.

**F** Ayar kişiselleştirme düğmesi

Otomatik köşe görünümü gösterimi, araç gövdesi rengi, Lexus park destek sensörü algılama mesafesi gibi ayarları değiştirir. (→S.270)

**G** RCD (Arka Kamera Algılama)

Arka kamera aracın arkasında bir yaya algıarsa, ekranda bir gösterge görüntülenir. (RCD (Arka Kamera Algılama) hakkında ayrıntılı bilgi için, ayrı verilen "KULLANICI EL KİTABI"na bakın.)

**H** PKSB (Park Destek Freni)

Çarpışabileceğiniz bir engel algılanırsa, ekranda bir mesaj görüntülenir. (PKSB (Park Destek Freni) hakkında ayrıntılı bilgi için, ayrı verilen "KULLANICI EL KİTABI"na bakın.)

- Lexus park destek sensörü gösterim konumu, kamera görüntüsünde görüntülenen engelin konumuyla eşleşmeyebilir.

**DİKKAT**

- Ekranda görüntülenen kılavuz çizgilerinin konumu, yolcu sayısı, yük ve yol eğimi gibi faktörler nedeniyle değişebilir. Sürüş yaparken daima arkanızı ve çevrenizi görsel olarak kontrol ettiğinizden emin olun.

**DİKKAT**

- Lexus park destek sensörü, RCTA (Geri Manevra Trafik Uyarısı) ve RCD (Arka Kamera Algılama) hareketli nesne uyarı gösterimleri kamera görüntüsünde üst üste bindirilir, bu nedenle çevrenin ve renklerin parlaklığına bağlı olarak görmek zor olabilir.

## Kılavuz çizgisi gösterim modunun değiştirilmesi

Kılavuz çizgisi geçiş düğmesine her dokunduğunuzda kılavuz çizgisi gösterim modu değişir.

### ■ Tahmini seyir çizgileri modu

Bu mod, direksiyonun kullanımına uygun olarak hareket eden tahmini seyir çizgilerini görüntüler.

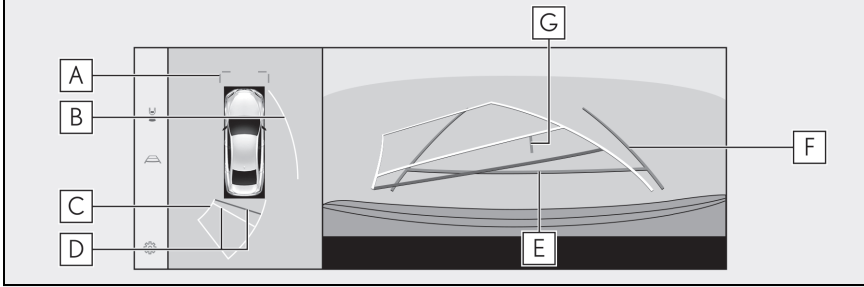

#### A Ön mesafe kılavuz çizgileri

Aracın yaklaşık 1 m (mavi) önünü görüntüler.

#### B Yan tahmini seyir çizgileri

Direksiyon simidinin çalışmasına bağlı seyir çizgilerini (sarı) görüntüler.

#### C Geri hareket tahmini seyir çizgileri

Direksiyon simidinin çalışmasına bağlı seyir çizgilerini (sarı) görüntüler.

#### D Arka mesafe kılavuz çizgileri

Aracın arkasındaki mesafeyi gösterir.

- Mesafe kılavuz çizgisi tahmini seyir çizgilerine bağlıdır.
- Arka tamponun ucunun ortasından yaklaşık 0,5 m (kırmızı) ve 1 m (sarı) mesafeyi görüntüler.

#### E Arka mesafe kılavuz çizgisi

Arka tamponun ucundan yaklaşık 0,5 m (mavi) mesafeyi görüntüler.

#### F Araç genişliği kılavuz çizgileri

Araç düz bir çizgide geri giderken seyir çizgilerini görüntüler.

- Çizgiler, aracın gerçek genişliğinden daha geniştir.
- Araç düz olduğunda, kılavuz çizgileri tahmini seyir çizgileriyle çakışacaktır.

#### G Araç orta kılavuz çizgisi

Araç genişliği kılavuz çizgilerinin ortasını görüntüler.

## Park desteği kılavuz çizgileri modu

Bu mod direksiyon dönüş noktalarını (park desteği kılavuz çizgileri) görüntüler.

Bu mod, araç hissi olan ve tahmini seyir çizgilerinin yardımı olmadan aracı park edebilenler için önerilir.

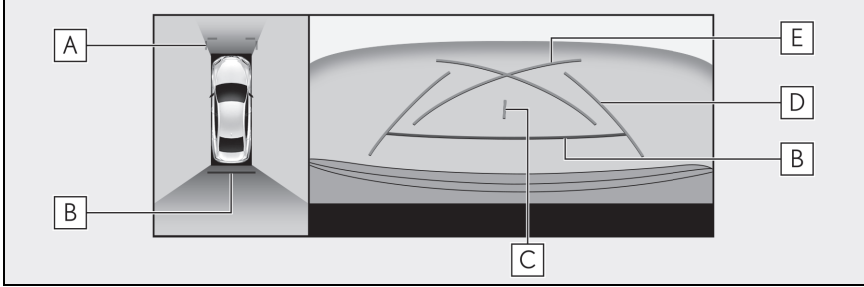

### A Ön mesafe kılavuz çizgileri

Aracın yaklaşık 1 m (mavi) önünü görüntüler.

### B Arka mesafe kılavuz çizgileri

Aracın arkasındaki mesafeyi gösterir.

- Arka tamponun ucunun ortasından yaklaşık 0,5 m (kırmızı) mesafeyi görüntüler.

### C Araç orta kılavuz çizgisi

Araç genişliği kılavuz çizgilerinin ortasını görüntüler.

### D Araç genişliği kılavuz çizgileri

Araç düz bir çizgide geri giderken seyir çizgilerini görüntüler.

- Çizgiler, aracın gerçek genişliğinden daha geniştir.

### E Park destek kılavuz çizgileri

Aracın arkasında mümkün olan en küçük dönüşün seyir çizgilerini görüntüler.

- Bunu, park ederken direksiyon simidini çalıştırma konumu için bir kılavuz olarak kullanın.

## Mesafe kılavuz çizgileri modu

Bu mod yalnızca mesafe kılavuz çizgilerini görüntüler. Kılavuz çizgilerine ihtiyaç duymayanlar için önerilir.

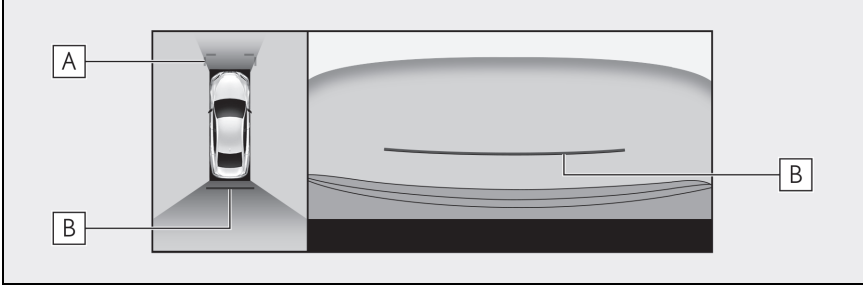

### **A** Ön mesafe kılavuz çizgileri

Aracın yaklaşık 1 m (mavi) önünü görüntüler.

### **B** Arka mesafe kılavuz çizgileri

Aracın arkasındaki mesafeyi gösterir.

- Arka tamponun ucunun ortasından yaklaşık 0,5 m (kırmızı) mesafeyi görüntüler.

## Tahmini seyir orta çizgisi modu

Bu mod, tahmini seyir çizgilerini ve direksiyonun çalışmasına uygun olarak hareket eden bir araç orta kılavuz çizgisini görüntüler.

Arka tamponun ortası ile bir tabelaya veya direğe yaklaşırken bu modu kullanın.

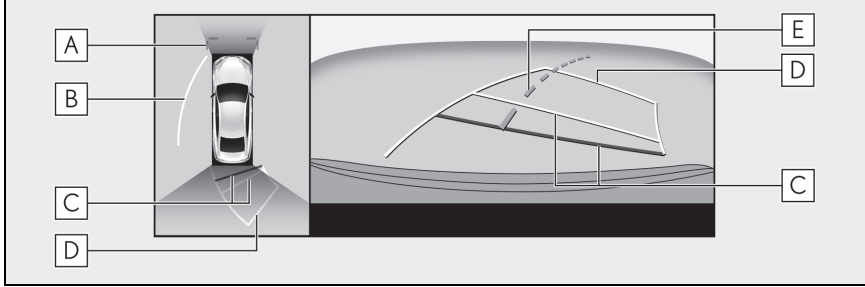

### A Ön mesafe kılavuz çizgileri

Aracın yaklaşık 1 m (mavi) önünü görüntüler.

### B Yan tahmini seyir çizgileri

Direksiyon simidinin çalışmasına bağlı seyir çizgilerini (sarı) görüntüler.

### C Arka mesafe kılavuz çizgileri

Aracın arkasındaki mesafeyi gösterir.

- Mesafe kılavuz çizgisi tahmini seyir çizgilerine bağlıdır.
- Arka tamponun ucunun ortasından yaklaşık 0,5 m (kırmızı) ve 1 m (sarı) mesafeyi görüntüler.

### D Geri hareket tahmini seyir çizgileri

Direksiyon simidinin çalışmasına bağlı seyir çizgilerini (sarı) görüntüler.

### E Tahmini seyir orta çizgisi

Direksiyonun çalışmasına bağlı olan araç orta kılavuz çizgisini (yeşil) görüntüler.

- Bagaj kapatılmamışsa kılavuz çizgileri görüntülenmez. Bagaj kapağı kapatılsa bile kılavuz çizgileri hala görüntülenmiyorsa, aracı yetkili Lexus bayisine ya da Lexus yetkili servisine veya gerekli donanıma sahip kalifiye bir profesyonele kontrol ettirin.



## DİKKAT

- Arka araç genişliği kılavuz çizgileri aracın gerçek genişliğinden daha geniştir. Geri hareket ederken daima arkanızı ve çevrenizi görsel olarak kontrol ettiğinizden emin olun.

## Tahmini seyir çizgileri modunu kullanarak park etme

- 1 Vites kolunu "R" konumuna alın.
- 2 Direksiyon simidini, tahmini seyir çizgileri park alanı içinde oluncaya kadar çevirin ve yavaşça geri gidin.

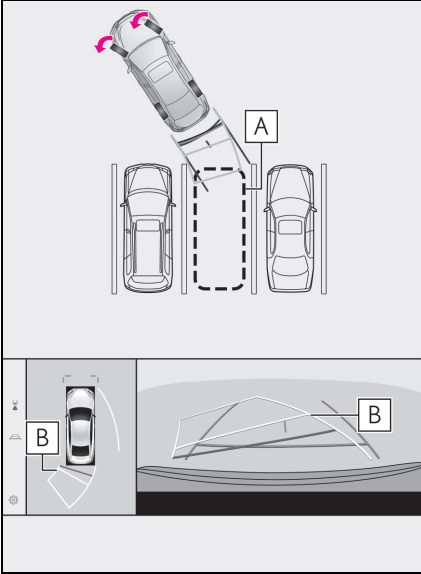

**A** Park alanı

**B** Tahmini seyir çizgileri

- 3 Aracın arkası park yerine girdiğinde, aracın genişlik kılavuz çizgileri park alanının sol ve sağ ayrılma çizgileri

içerisine girecek şekilde direksiyonu çevirin.

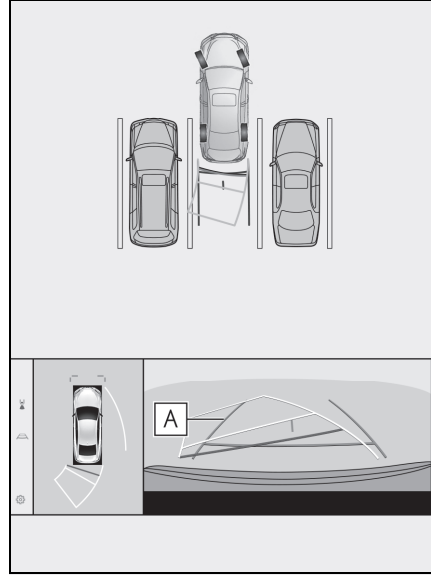

**A** Araç genişliği kılavuz çizgileri

- 4 Araç genişliği kılavuz çizgileri ile park alanı çizgileri paralel olduğunda, direksiyonu düz konuma getirin ve araç tam olarak park alanına girene kadar yavaşça geri gidin.

- 5 Aracı uygun bir yerde durdurun ve park işlemini tamamlayın.



## Park destek kılavuz çizgileri modunu kullanarak park etmek

- 1 Vites kolunu "R" konumuna alın.
- 2 Park destek kılavuz çizgileri park alanının bölme çizgisiyle hizalanana dek geri gidin.

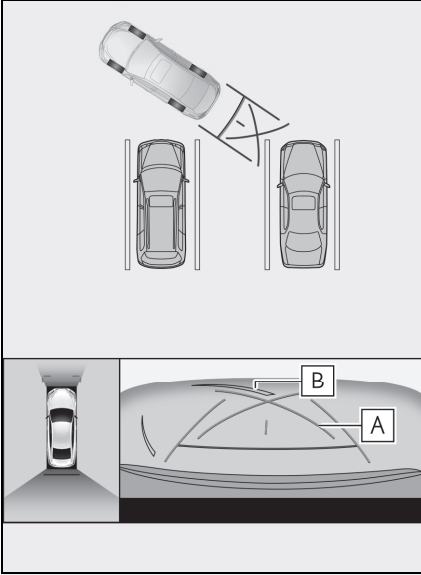

- A** Park destek kılavuz çizgileri
- B** Park alanı ayırma çizgisi
- 3 Direksiyon simidini tam çevirin ve yavaşça geri gidin.
- 4 Araç park alanı ile paralel olduğunda direksiyonu düzeltin ve araç park yerine tam olarak girinceye kadar yavaşça geri gidin.
- 5 Aracı uygun bir yerde durdurun ve park işlemini tamamlayın.

## Dış dikiz aynaları katlandığında ekran

**Dış dikiz aynaları katlandığında, panoramik görünüm yerine yan kameralardan gelen bir görüntü gösterilir. Bu, dar bir yere park ederken aracın çevresinin güvenli olduğunu teyit etmenize yardımcı olabilir.**

- Yandan görünüm ve Geniş ön görünüm

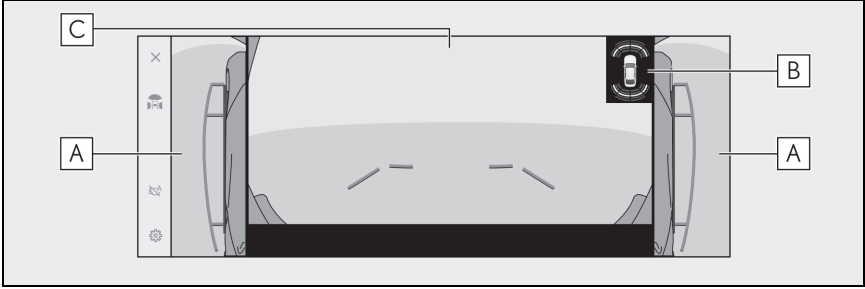

- Yandan görünüm ve Arkadan görünüm

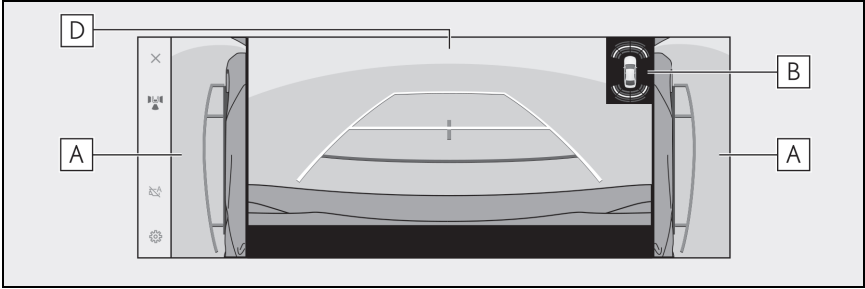

- Yandan görünüm ve Geniş arkadan görünüm

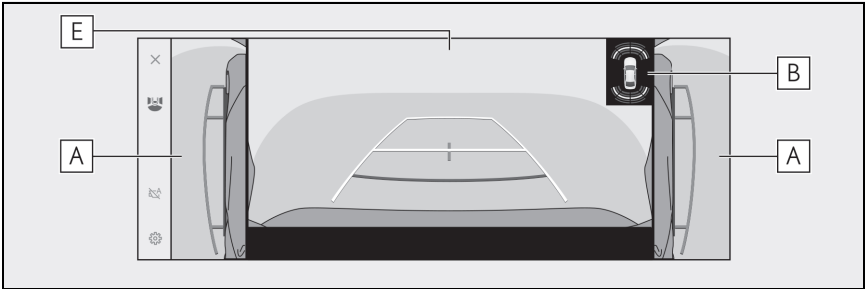

**A** Yan görüşümler

**B** Lexus park destek sensörü

Ekranda bir gösterge görüntüleri ve bir nesne bir sensör tarafından algılandığında zil sesi verir. (Lexus park destek sensörü hakkında ayrıntılı bilgi için, ayrı verilen "KULLANICI EL KİTABI"na)

- C Geniş ön görünüm
- D Arka görünüm
- E Geniş arka görünüm

- 
- Kamera düğmesine, yan görünüm ve geniş önden görünüm gösterilirken basıldığında, önceki ekran görüntülenir.\*
  - Lexus park destek sensörü gösterim konumu, kamera görüntüsünde görüntülenen engelin konumuyla eşleşmeyebilir.
- \*: Sadece 12,3 inç ekran

## Ekranı yakınlaştırma

Ekrandaki görüntü çok küçük ve görülmesi zorsa, ekranda yakınlaştırma yapılabilir.

Panoramik görünümde veya geniş ön görünümde yakınlaştırmak istediğiniz alana dokunun.

- ▶ Panoramik görünüm  
(12,3 inç ekran)

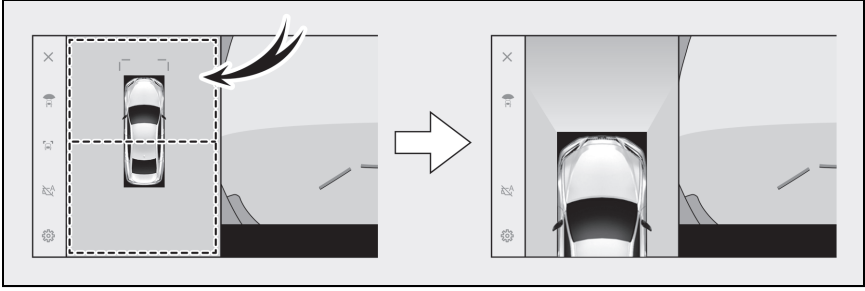

- (8 inç ekran)

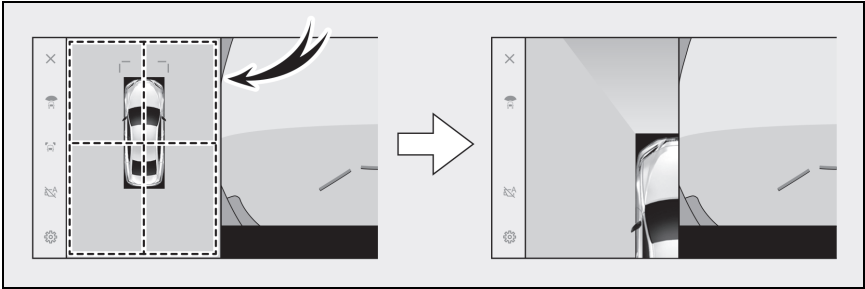

- ▶ Geniş ön görünüm\*

\*: Sadece 8 inç ekran

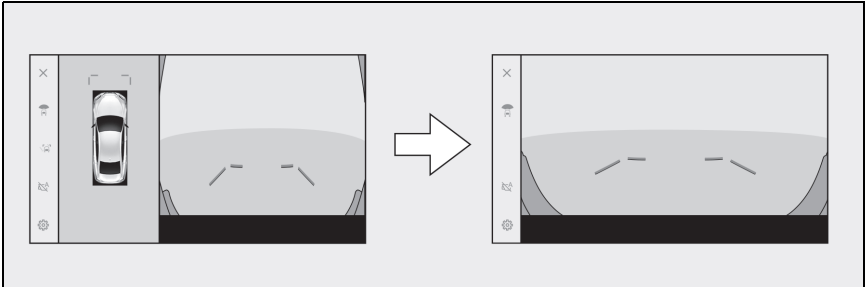

- Seçili alan yakınlaştırılır.
  - Panoramik görünümde aracın önündeki alanı veya arkasındaki alanı yakınlaştırabilirsiniz. (12,3 inç ekran)
  - Kesik çizgiler içindeki 4 alandan birinin seçimi o alanı büyütür. (8 inç ekran)
  - Yakınlaştırmayı iptal etmek için ekrana yeniden dokununuz.
- 
- Aşağıdaki koşulların tamamı gerçekleştiğinde yakınlaştırma işlevi çalışır:
    - Araç hızı 12 km/saat'in altında
    - Lexus park desteği sensörü açık
  - Aşağıdaki durumlarda, yakınlaştırma özelliği otomatik olarak iptal edilir:
    - Araç hızı 12 km/saat'in üzerinde
    - Lexus park desteği sensörü kapalı
  - Panoramik görünüm yakınlaştırıldığında kılavuz çizgiler görüntülenmez.

## Şeffaf zeminden görüş gösterimi

Aracın altındaki durumun, lastik konumlarının vb. anlaşılmasına yardımcı olmak için mevcut araç konumundan geçmişte çekilen bir kamera görüntüsünün bir bileşimini görüntüler. Görüş, panoramik görünümde, yan boşluk görünümünde veya köşe görünümünde görüntülenir.

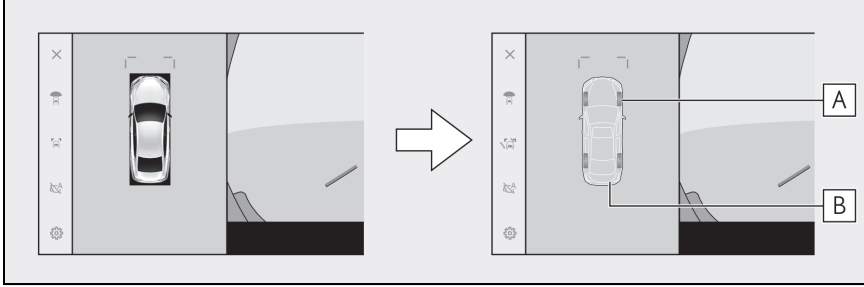

### A Lastik izleri

Direksiyon simidine bağlı lastik konum kılavuzlarını görüntüler.

### B Araç kılavuz çizgileri

Aracın dışını görüntüler.

- Kişiselleştirilmiş ayar ekranındaki ayar açıldığında ve araç ileri veya geri hareket ederken şeffaf zeminden görüş gösterilir.
- Şeffaf zeminden görüş aşağıdaki durumlarda görüntülenmez:
  - Araç hızı 20 km/saat'in üzerinde
  - Araç durur ve belirli bir süre geçer
  - Araç çalıştırdıktan sonra belirli bir mesafeyi gitmezse
  - Yan aynalar katlanmış
  - ABS çalışmakta
  - Sistem düzgün çalışmıyor
- Aşağıdaki durumlarda sistem düzgün çalışmayabilir:
  - Karla kaplı yollar
  - Işıklardan kaynaklı gölgeler var
  - Kamera merceğine kir veya yabancı bir nesne var
  - Su (nehir, deniz vb.)
  - Opsiyonel donanımlar takılmıştır
  - Kameranın önünde bir engel var
  - Lastikler değiştirilmiş
  - Bagaj açık ve kamera doğru konumda değil
  - Yol yüzeyi kaygan veya tekerlekler patinajda
  - Araç bir yokuşun üzerinde veya diğer dik yollarda
- Geçmişte çekilen görüş görüntülediğinden, ekran ve gerçek durum aşağıdaki durumlarda farklılık gösterebilir:

- Görüş çekildikten sonra bir engel beliriyor veya hareket ediyor
- Kum veya kar ufalanır ve görüş çekildikten sonra hareket eder
- Görüntü aralığında çamur veya su birikintileri var
- Araç kaydığında
- Şeffaf zeminden görüşün bir kısmı veya tamamı aşağıdaki durumlarda siyah görünebilir:
  - Araç çekilen bir görüş olmadan hareket etmeye başlar
  - Direksiyon simidi belirli bir açıdan daha fazla döndürülür
  - Araç durur ve belirli bir süre geçer
  - Dış dikiz aynaları katlanmış
  - ABS çalışıyor
  - Sistem düzgün çalışmıyor

**DİKKAT**

- Lastik ve araç kılavuz çizgileri, yolcu sayısı, araç yükü, yol eğimi, yol yüzey koşulları, çevrenin parlaklığı, isteğe bağlı ekipmanlar, lastik değişimleri ve diğer nedenlerle gerçek araç konumuna doğru hizalanamayabilir. Sürüş sırasında daima çevrenizi kontrol etmeyi unutmayın.
- Görüntülenen görüş, geçmişte çekilmiş görüntüdür. Bu nedenle, engeller ve diğer nesnelere çekildikten sonra hareket ederse, şeffaf zeminden görüş ve gerçek durum her zaman uyumlu olmayabilir.

## Panoramik görüş monitörü ayarlarının değiştirilmesi

**Köşe görünümü otomatik gösterimi ve araç gövde rengi gibi panoramik görüş monitörü ile ilgili ayarlar değiştirilebilir.**

1 [⚙️] ögesine dokunun.

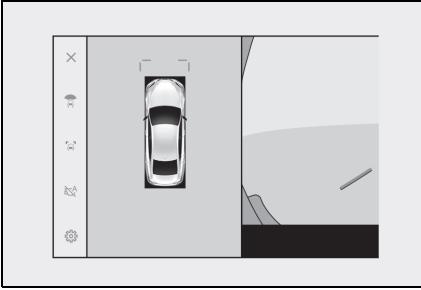

2 İstenilen öğeyi seçin.

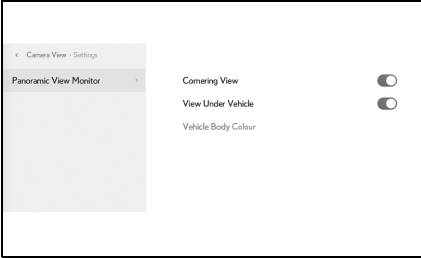

● [Cornering View] (Köşe Görünümü)

Köşe görünümünü otomatik olarak görüntüleyin.

● [View Under Vehicle] (Araçın Altını Görüntüle)

Şeffaf zeminden görüş gösterimi ayarını açın veya kapatın. Açık olarak ayarlanıp aracın ileri veya geri hareket ettirilmesi, aracın

altındaki durumun, ön lastik konumlarının vb. anlaşılmasına yardımcı olmak için mevcut araç konumundan geçmişte çekilen bir kamera görüntüsünün bir bileşik görüntüsünü gösterir. Görüş, panoramik görünümde, yan boşluk görünümünde veya köşe görünümünde görüntülenir.

● [Vehicle Body Color] (Araç Gövde Rengi)

Ekranda görüntülenen araç gövde rengini değiştirin. (→S.270)

● Güvenlik amacıyla, araç hareket ederken özel ayarlar ekranını görüntüleyemezsiniz.

## Gövde renginin değiştirilmesi

Ekranda görüntülenen araç gövde rengini değiştirin.

1 [Vehicle Body Color] (Araç Gövde Rengi)'ne dokunun.

2 İstedığınız gövde rengini seçin.

3 [OK] (Tamam)'a dokunun.



## Panoramik görüş monitörü uyarıları

Sürüş sırasında daima arkanızı ve çevrenizi görsel olarak kontrol ettiğinizden emin olun. Aksi takdirde, diğer araçlarla çarpışma veya öngörülemeyen bir kaza meydana gelebilir.

Panoramik görüş monitörünü kullanırken aşağıdaki uyarıları dikkate alın.

### ⚠ DİKKAT

- Hiçbir zaman tamamen panoramik görüş monitörüne güvenerek hareket etmeyin. Daima başka bir araç kullanırken yaptığınız gibi arkanızı ve çevrenizi görsel olarak kontrol ettiğinizden emin olun. Özellikle, yakınlarda park etmiş araçlarla veya diğer nesnelere çarpışmamaya dikkat edin.
- Sürüş yaparken daima arkanızı ve çevrenizi görsel olarak kontrol ettiğinizden emin olun.
- Asla sadece ekrana bakarak sürüş yapmayın. Ekrandaki görüntü gerçek koşullardan farklı olabilir. Ayrıca, kameranın çekebileceği görüntü aralığının bir sınırı vardır. Asla sadece ekrana bakarak dönüş yapmayın veya geri gitmeyin. Bunu yapmak başka bir araçla çarpışmaya veya öngörülemeyen başka bir kazaya neden olabilir. Aracın çevresini görsel olarak kontrol ettiğinizden ve aracın dikiz ve yan aynalarını kullandığınızdan emin olun.
- Ekranda görüntülenen kılavuz çizgilerinin konumu, yolcu sayısı, yük ve yol eğimi gibi faktörler nedeniyle değişebilir. Sürüş yaparken daima arkanızı ve çevrenizi görsel olarak kontrol ettiğinizden emin olun.
- Panoramik görüş monitörünü aşağıdaki durumlarda kullanmayın:

- Buzlu veya kaygan yol zemini veya karda
- Kar zinciri veya acil durum lastiği kullanılırken
- Ön kapı(lar) veya bagaj kapağı tamamen kapanmadığında
- Yokuşlar gibi düz olmayan yollarda
- Lexus tarafından belirtilenden farklı boyuttaki lastikler takılıysa
- Süspansiyon değiştirilmişse
- Ekranda görüntülenen alana Lexus olmayan bir ürün takılıysa
- Düşük dış sıcaklıklarda ekran kararabilir veya görüntü soluk olabilir. Araç hareket ederken görüntü bozulabilir veya görüntüyü ekranda göremeyebilirsiniz, bu nedenle sürüş sırasında çevrenizi her zaman görsel olarak kontrol edin.
- Lastikleri sizin değiştirmeniz halinde ekranda gösterilen kılavuz çizgilerinin konumu değişebilir.

### ⚠ UYARI

- Şeffaf görünüm, hareketli görünüm, panoramik görünüm, yan boşluk görünümü ve köşe görünümü, ön kamera, arka kamera ve yan kameralar tarafından çekilen görüntülerin bir bileşimi olan bir görüntü üretir. Görüntülenebilir aralık ve içeriğin bir sınırı olduğundan, kullanmadan önce panoramik görünüm monitörünün özelliklerini tam olarak anladığınızdan emin olun.
- Şeffaf görünüm, hareketli görünüm, panoramik görünüm, yan boşluk görünümü ve köşe görünümünün dört köşesi, kameraların kenarları üzerinde ortalanmış bir video kompozisyonu işleme bölgesine sahiptir ve görüntü netliği azalabilir. Ancak bu bir arıza değildir.



### UYARI

- Her kameranın yakınındaki aydınlatma koşullarına bağlı olarak, şeffaf görünüm, hareketli görünüm, panoramik görünüm, yan boşluk görünümü ve köşe görünümü üzerinde parlak ve karanlık yamalar görünebilir.
- Şeffaf görünüm, hareketli görünüm, panoramik görünüm, yan boşluk görünümü ve köşe görünümü, her kameranın kurulum konumundan ve görüntü çekim aralığından daha yüksekte olmaz.
- Aracın çevresinde kör noktalar vardır ve bu nedenle panoramik görüş monitöründe görüntülenmeyen bölgeler yer alır.
- Geniş önden görünüm, arka görünüm, geniş arkadan görünüm veya yan görünümde görüntülenen üç boyutlu nesnelere, şeffaf görünüm, hareketli görünüm, panoramik görünüm, yan boşluk görünümü ve köşe görünümünde görüntülenmeyebilir.
- Kişiler ve diğer üç boyutlu engeller panoramik görüş monitöründe gösterildiğinden farklı görünebilirler. (Bu farklılıklar, görüntülenen cisimlerin düşmüş gibi görüldüğü, görüntü işleme bölgelerinin yakınında kaybolduğu, video kompozisyonu işleme alanlarından görüldüğü veya bir cisme olan gerçek mesafenin görüntülenen konumdan farklı olduğu durumları içerir.)

- Arka kamerası olan bagaj ya da dahili yan kameraları olan kapı aynalarına sahip ön kapılar açıldığında, görüntüler düzgün şekilde panoramik görüş monitöründe gösterilmez.
- Şeffaf görünüm, hareketli görünüm, panoramik görünüm, yan boşluk görünümü ve köşe görünümünde görüntülenen araç simgesi bilgisayar tarafından oluşturulan bir görüntüdür, bu nedenle renk, şekil ve boyut gerçek araçtan farklı olacaktır. Bu nedenle yakındaki üç boyutlu cisimler araca dokunuyor gibi görülebilir ve üç boyutlu cisimler ile aradaki gerçek mesafeler görüntülenenden farklı olabilir.
- Kamera düzgün çalışmayabilir ve görüntü ekranda aşağıdaki şekilde görüntülenebilir:
  - Vites kolu "R" konumundayken, ekranın bir kısmı veya tamamı siyah görünebilir
  - Vites kolu "R" konumundayken, ekran kamera görüntüsüne geçmeyebilir
  - "R" dışında bir vites konumu seçildiğinde, kameradan alınan görüntü görüntülenmeye devam edebilir.
  - Kılavuz çizgileri kamera görüntüsünde görüntülenmez ve dikkat sembolleri ve uyarı bildirimleri görüntülenir

## Ekranda görüntülenen alan

Aracın çevresinde kör noktalar vardır ve bu nedenle ekranda görüntülenmeyen bölgeler yer alır. Aracın etrafındaki hiçbir şey ekranda görüntülenmese bile, aslında yolda çarpışabileceğiniz engeller olabilir. Daima çevrenizi görsel olarak kontrol etmeyi unutmayın.

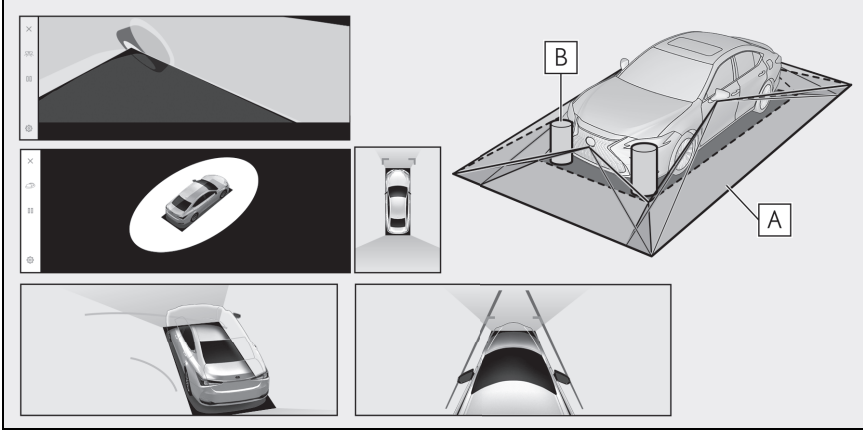

**A** Ekranda görüntülenen alan

**B** Ekranda görüntülenmeyen nesnelere

Karanlık alanlardaki nesnelere ekranda görünmez.

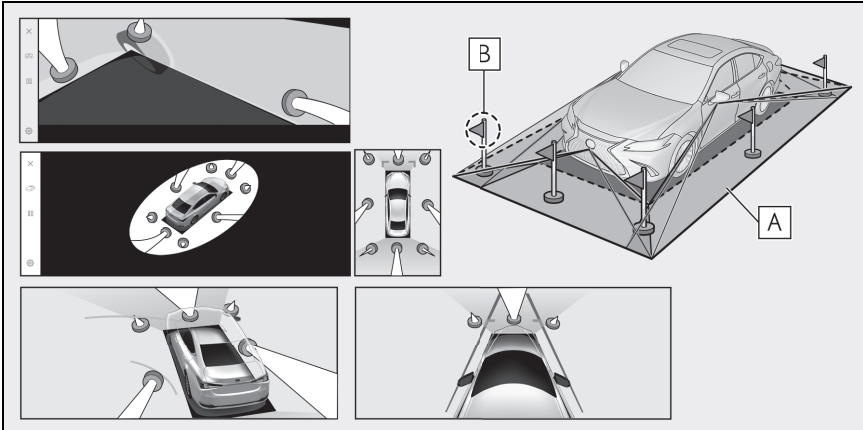

**A** Ekranda görüntülenen alan

**B** Ekranda görüntülenmeyen nesnelere kısımları

Yoldan daha yüksek kısımlar ekranda görünmez.

- Araç simgesinin etrafındaki siyah kısımlar kamera tarafından görüntülenmez. Bu alanları görsel olarak kontrol edin.
- Dört kameradan elde edilen görüntüler düz bir yol yüzeyi standardında işlenerek gösterildiğinden, şeffaf görünüm, hareketli görünüm, panoramik görünüm (yakınlaştırılmış görünüm dahil), yan boşluk görünümü ve köşe görünümü şu şekilde gösterilebilir:
  - Nesnelere normalden daha ince ya da büyük olarak bozuk şekilde görünebilirler.
  - Yol yüzeyinden yukarıda bulunan cisimler, gerçekte olduğundan daha uzakta görünebilir veya hiç görülmeyebilir.
  - Uzun nesnelere, görüntünün gösterilmeyen alanlarından girişim yapacak şekilde görünebilir.
- Aydınlatma koşulları nedeniyle her kamera için görüntünün parlaklığında farklılıklar ortaya çıkabilir.
- Gösterilen görüntü, araç gövdesinin eğimi veya yolcu sayısı, araç yükü ve yakıt miktarından kaynaklanan araç yüksekliğindeki değişim nedeniyle yanlış hizalanabilir.
- Kapılar tamamen kapatılmamışsa, görüntü ve kılavuz çizgileri doğru gösterilmeyebilir.
- Yol yüzeyinin ve nesnelere şeffaf görünümde, hareketli görünümde, panoramik görünümde (yakınlaştırılmış gösterim dahil), yan boşluk görünümünde ve köşe görünümünde gösterilen araç simgesiyle konumsal ilişkisi gerçek konumlardan farklı olabilir.
- Ekranda, arkadan aydınlatmalı bir plakadan gelen ışık görünebilir.
- Şekilde [○] ile gösterilen görüntüler kompozittir ve bu nedenle bazı alanları görmek zor olabilir.

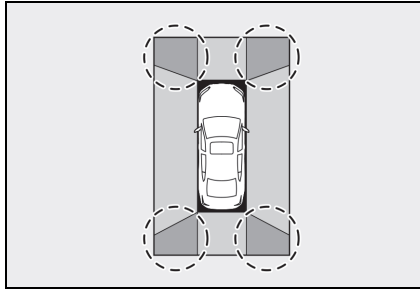

### ■ Geniş ön görünüm

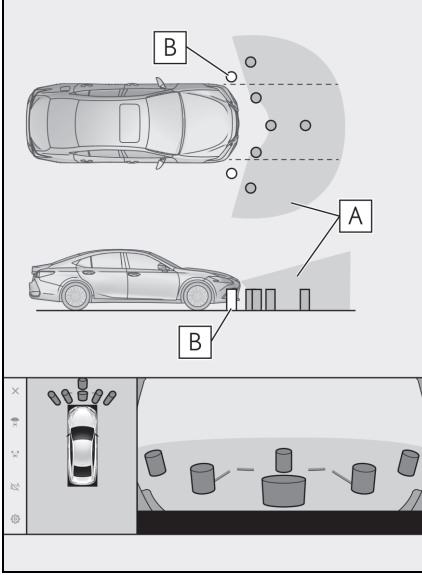

**A** Ekranda görüntülenen alan

**B** Ekranda görüntülenmeyen nesnelere

Tamponların her iki köşesine yakın alanlar ekranda görünmez.

- Geri görüntüleme kamerasının görüş alanı kısıtlıdır. Tampon köşelerinde veya tamponun altında bulunan nesnelere ekranda görüntülenemez.
- Ekranda gösterilen görüntünün derinlik algısı gerçek mesafeye göre farklılık gösterir.
- Geniş ön görünüm kamerası özel bir mercekle kullanıldığından, ekranda görüntülenen görüntünün derinlik algısı gerçek mesafeye göre farklılık gösterir.

### ■ Yan görünüm ve Arka görünüm (yan aynalar katlandığında)

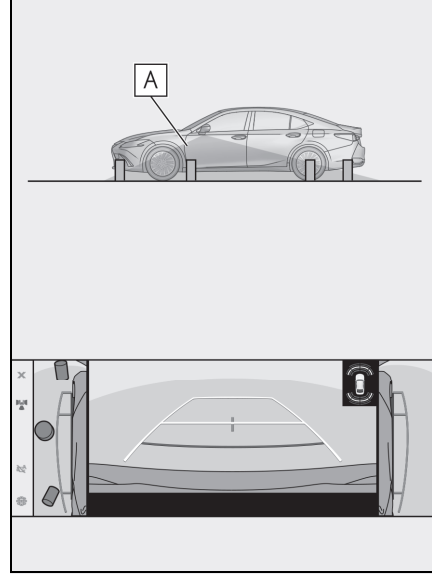

**A** Ekranda görüntülenen alan

- Ekranda görüntülenen aralık, aracın durumu ve yol yüzeyi nedeniyle farklılık gösterebilir.
- Geri görüntüleme kamerasının görüş alanı kısıtlıdır. Yolcu tarafındaki tampona yakın ya da tamponun altındaki nesnelere ekranda görüntülenemez.
- Ekranda gösterilen görüntünün derinlik algısı gerçek mesafeye göre farklılık gösterir.
- Yan görünüm ve arkadan görünüm kameraları özel bir mercekle kullanıldığından, ekranda görüntülenen görüntünün derinlik algısı gerçek mesafeye göre farklılık gösterir.

### ■ Arka görünüm

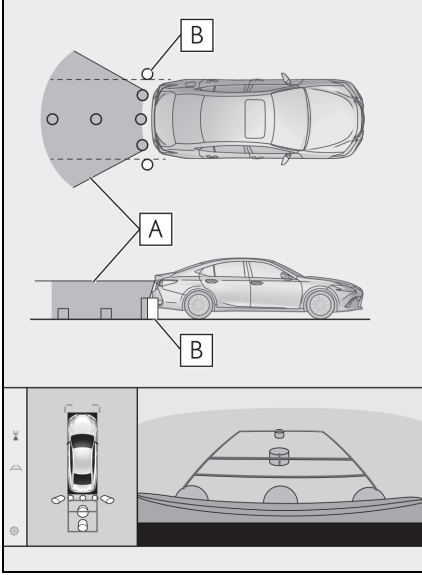

**A** Ekranda görüntülenen alan

**B** Ekranda görüntülenmeyen nesnelere

Tamponların her iki köşesine yakın alanlar ekranda görünmez.

### ■ Geniş arka görünüm

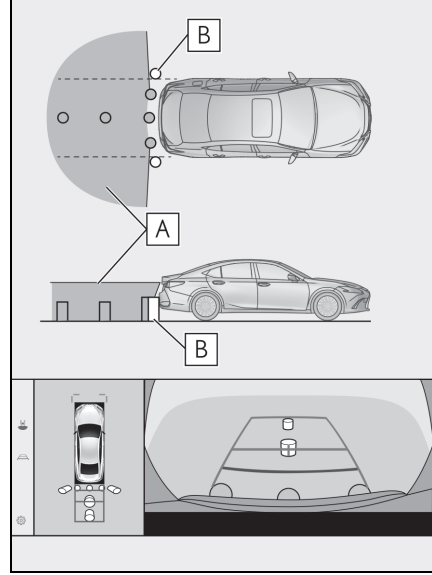

**A** Ekranda görüntülenen alan

**B** Ekranda görüntülenmeyen nesnelere

Tamponların her iki köşesine yakın alanlar ekranda görünmez.

- Ekranda görüntülenen aralık, aracın durumu ve yol yüzeyi nedeniyle farklılık gösterebilir.
- Geri görüntüleme kamerasının görüş alanı kısıtlıdır. Tampon köşelerinde veya tamponun altında bulunan nesnelere ekranda görüntülenemez.
- Ekranda gösterilen görüntünün derinlik algısı gerçek mesafeye göre farklılık gösterir.
- Arka görünüm ve geniş arka görünüm kameraları özel bir mercek kullandığından, ekranda görüntülenen görüntünün derinlik algısı gerçek mesafeye göre farklılık gösterir.
- Arka kameradan daha yüksek nesnelere monitörde görünmeyebilir.

## Kamera konumu

Panoramik görüş monitörü kameraları şekillerde gösterilen konumlardadır.

### ■ Ön kamera

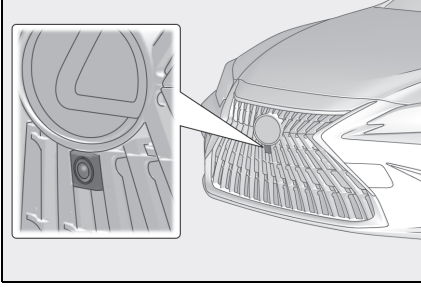

### ■ Yan kameralar

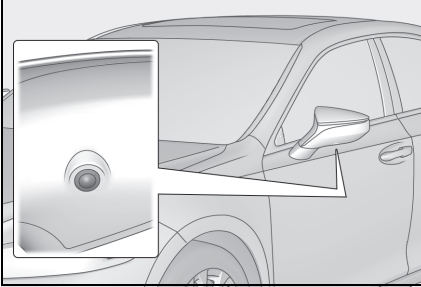

### ■ Arka kamera

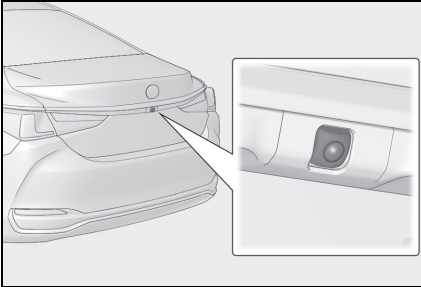

## Kameranın temizlenmesi

Su damlacıkları, kar veya çamur gibi kir veya yabancı maddeler kameraya yapışmışsa, görüntüyü net bir şekilde göremezsiniz. Bu durumda, kamerayı bol miktarda suyla yıkayın ve ardından kamera merceğini yumuşak, nemli bir bezle silin.

### ⚠ UYARI

- Panoramik görüş monitörü düzgün çalışmayabilir. Aşağıdakilere dikkat edin:
  - Kameraya çarpmayın ya da sert bir darbe uygulamayın. Bunu yapmak kameranın konumunu ve montaj açısını değiştirebilir.
  - Kamera su geçirmez şekilde tasarlanmıştır. Ayırmayın, parçalarına ayırmayın veya modifiye etmeyin.
  - Kamera merceğini yıkarken, kamerayı bol suyla ıslatın ve ardından kamera merceğini yumuşak, nemli bir bezle temizleyin. Kamera merceğini zorla ovalamak kamera merceğini çizebilir ve artık görüntüleri net bir şekilde göremeyebilirsiniz.
  - Kamera kapağı reçineden üretilmiştir. Kameraya organik solvent, araç temizleme sıvısı, cam temizleme sıvısı veya cam kaplaması uygulamayın. Böyle bir durumda hemen silerek temizleyin.
  - Soğuk havalarda araca sıcak su dökmeyin veya başka hızlı sıcaklık değişimlerine maruz bırakmayın.
  - Aracı yüksek basınçlı bir araç yıkayıcı ile yıkarsanız, hortumu doğrudan kameraya veya kamera bölgesine doğrultmayın. Güçlü su basıncı uygulamak kameranın arızalanmasına neden olabilir.

**UYARI**

- Kameraya vurulursa, kamera arızasına neden olabilir. Bunun olması halinde, aracı hemen yetkili Lexus bayisine ya da Lexus yetkili servisine veya gerekli donanıma sahip kalifiye bir profesyonele gösterin.

**Gerçek yol ile ekran arasındaki farklar**

Panoramik görüş monitöründeki kompozit görüntüler ve kılavuz çizgiler, düz yol yüzeyleri için bir mesafe kılavuzu sağlar. Bu nedenle, ekrandaki kılavuz çizgiler ile yoldaki gerçek mesafe ve güzergah arasında hata payı mevcuttur.

**■ Aracın arkasındaki zemin yukarıya doğru çok eğimli olduğunda**

Mesafe kılavuz çizgileri araca gerçekten daha yakın görünür. Bu nedenle, yukarı yokuşlardaki nesnelere gerçekte olduklarından daha uzak görünür. Aynı şekilde, kılavuz çizgileri ile gerçek mesafe ve yol güzergahı arasında hata payı mevcuttur.

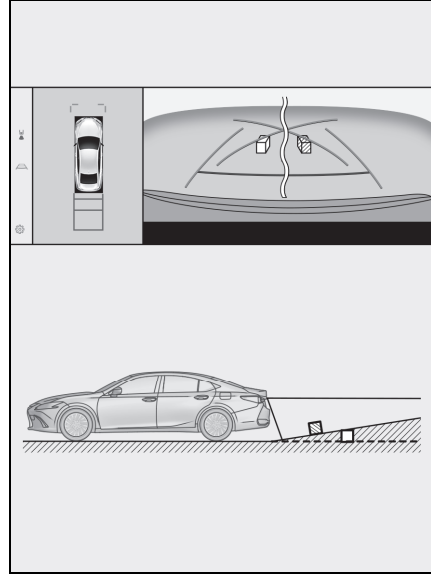



### ■ Aracın arkasındaki zemin aşağıya doğru çok eğimli olduğunda

Mesafe rehber çizgileri araca gerçekten daha uzak görünür. Bu nedenle, aşağı yokuşlardaki nesnelere gerçekte olduklarından daha yakın görünür. Aynı şekilde, kılavuz çizgileri ile gerçek mesafe ve yol güzergahı arasında hata payı mevcuttur.

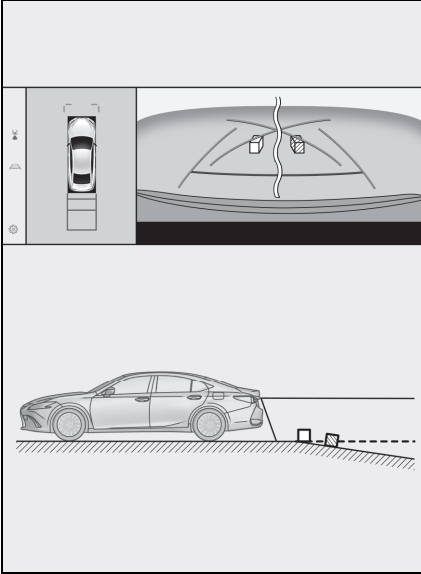

### ■ Aracın herhangi bir kısmı çıktığında

Yük dağılımı veya yolcu sayısı nedeniyle aracın herhangi bir parçası aşağı doğru çıktığında, ekrandaki çizgiler ile yoldaki gerçek mesafe ve güzergah arasında hata payı olur.

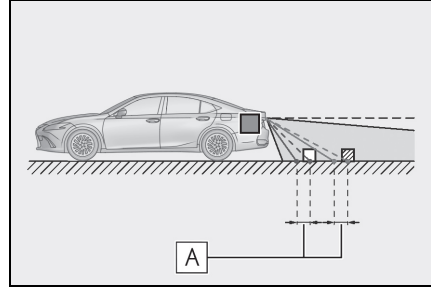

#### A Hata payı

### ■ Tahmini seyir orta çizgisi

Kılavuz çizgileri arka tamponun yakınında havada gösterildiği için, merkezden kaçık gibi görünebilecekleri anlar olur.

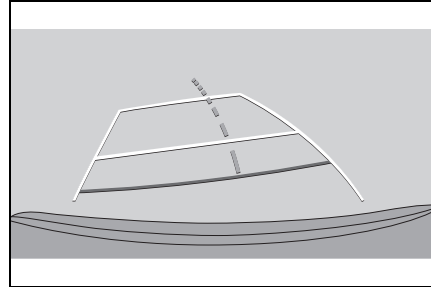

## Ekran ile gerçek 3D cisimler arasındaki farklar

Ekranla görüntülenen kılavuz çizimleri düz bir yol yüzeyi için görüntülediğinden, üç boyutlu cisimlerin konumunu belirlemek mümkün değildir.

Dışarı doğru açılan bir üç boyutlu cisme (örneğin kamyon kasası) yaklaşırken aşağıdakilere uyarılara dikkat edin.



### DİKKAT

- Lexus park destek sensörü gösterimi kırmızı olduğunda, aracı daha fazla hareket ettirmeden önce görsel olarak kontrol ettiğinizden emin olun. Başka bir araçla çarpışma veya öngörülemeyen başka bir kaza yapma tehlikesi vardır.

**■ Panoramik görüş ekranı (yakınlaştırma ekranı dahil)**

Ekranda, aracın tamponu ile başka bir cisim veya araç arasında bir boşluk olduğu ve aracın sanki cisim veya araçla çarpışmayacak gibi olduğu görünür. Ancak, araç seyir çizgilerinin üzerindedir, bu nedenle araç cisim veya araçla çarpışabilir. Çevrenizi görsel olarak kontrol etmeyi unutmayın.

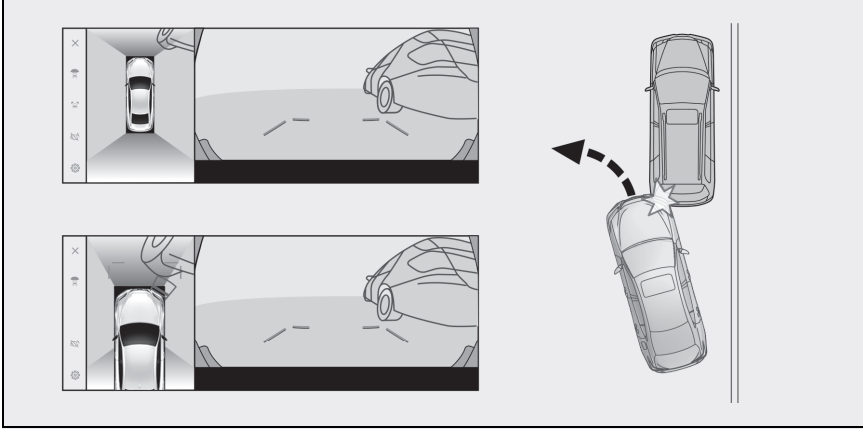

### ■ Tahmini seyir çizgileri

- Ekranda, aracın tamponunun tahmini seyir çizgilerinin dışında olduğu ve aracın sanki cisim veya araçla çarpışmayacağı görünür. Ancak, araç seyir çizgilerinin üzerindedir, bu nedenle araç cisim veya araçla çarpışabilir. Çevrenizi görsel olarak kontrol etmeyi unutmayın.

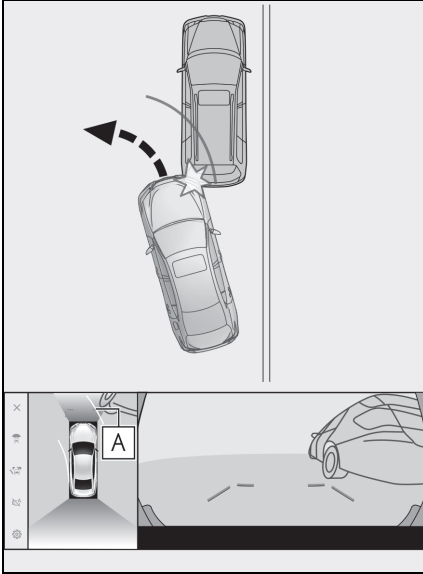

**A** Tahmini seyir çizgileri

- Yüksek konumlardaki uç boyutlu nesnelere (duvar çıkıntısı ya da bir kamyonun damperini) ekranda görünmeyebilir. Çevrenizi görsel olarak kontrol etmeyi unutmayın.

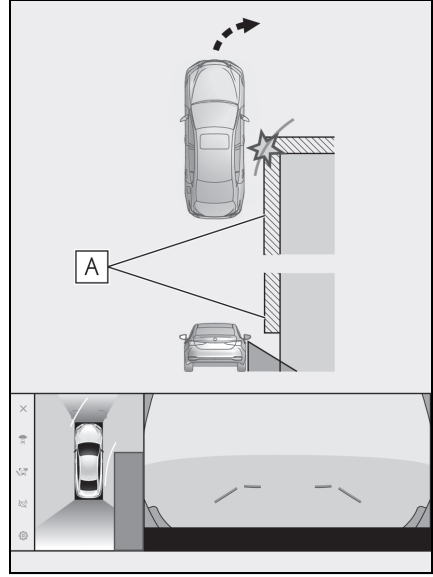

**A** Duvar çıkıntısı

- Ekranda, bir kamyon kasası tahmini seyir çizgilerinin dışında görünebilir ve araç kamyonla çarpışacakmış gibi görünmez. Bununla birlikte, kasa aslında tahmini seyir çizgilerinin üzerinden geçebilir ve tahmini seyir çizgilerinin yardımıyla geri giderseniz, araç kamyonla çarpabilir. Çevrenizi görsel olarak kontrol etmeyi unutmayın.

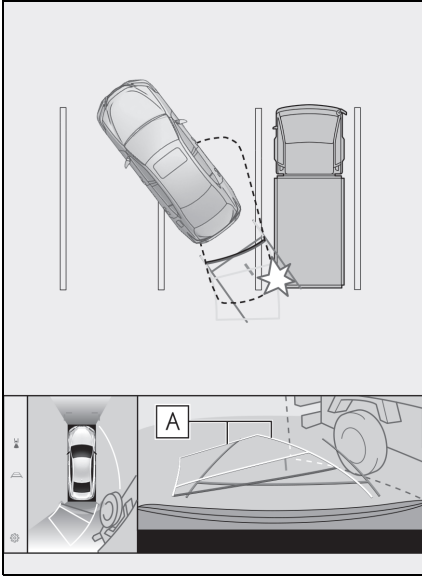

**A** Tahmini seyir çizgileri

### ■ Mesafe kılavuz çizgileri

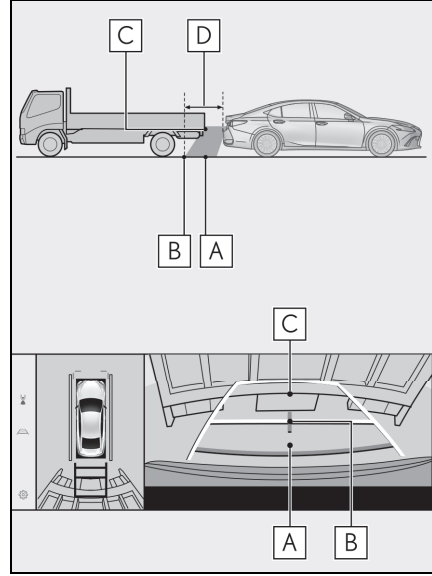

Ekranda, mesafe kılavuz çizgileri bir kamyonun **B** noktasına park ettiğini gösterir. Ancak gerçekte **A** noktasına kadar geri giderseniz kamyonla çarparsınız. Ekranda, **A** noktasının en yakın olduğu ve ardından **B** ve **C** noktalarının geldiği görünür. Fakat gerçekte, **A** ve **C** noktalarına uzaklık aynıdır ve **B** noktası **A** ve **C** noktalarından daha uzaktır. Arkanızı ve çevrenizi görsel olarak kontrol etmeyi unutmayın. **D** noktasına olan mesafe yaklaşık 1 m'dir.

### ■ Çapraz giriş çıkıntısı

Panoramik görünümde, çapraz bir giriş düz ve çarpılmaması muhtemel görünebilir, ancak aracın üst kısmı gerçekten çıkıntılı olduğundan, araç ona çarpabilir. Arka kısmı ve çevreyi görsel olarak kontrol etmeyi unutmayın.

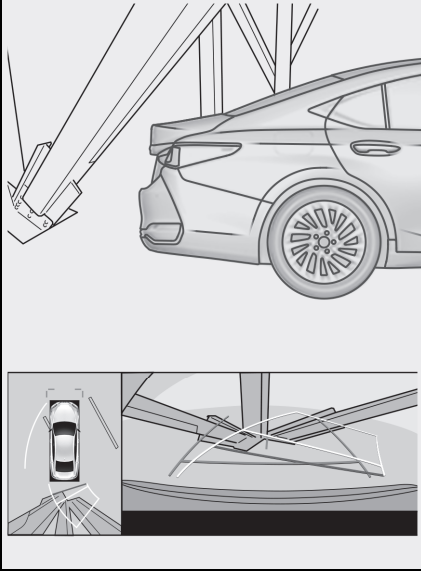

### ■ Büyütme işlevi

Normal panoramik görünümün aksine, panoramik görünüm büyütme işlevi araç simgesine yaklaşır. Bu nedenle, yoldaki beyaz çizgiler, duvarlar ve diğer nesnelar bükülmüş görünebilir.

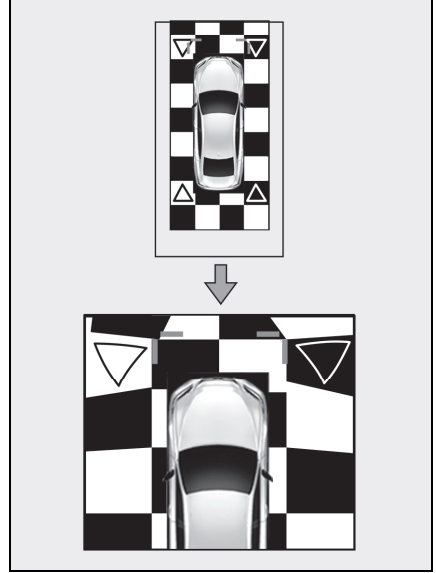

## Herhangi bir olumsuzluk görürseniz

Aşağıdaki belirtilerden herhangi birini fark ederseniz veya sorun yaşıyorsanız, olası nedene ve çözüme göz atarak sorunu tekrar kontrol edin.

Belirti çözüm ile ortadan kalkmazsa, aracı Lexus bayiine ya da Lexus yetkili servisine veya gerekli donanımına sahip kalifiye bir profesyonele kontrol ettirin.

Belirti	Olası neden	Çözüm
Ekranın görülmesi zor	<ul style="list-style-type: none"> <li>• Araç karanlık bir bölgede veya gece.</li> <li>• Mercek etrafındaki sıcaklık yüksek veya düşüktür.</li> <li>• Dış hava sıcaklığı düşük.</li> <li>• Kamera üzerinde su damlaları var.</li> <li>• Yağmur yağıyor veya hava nemli.</li> <li>• Kamera yabancı maddeler (çamur, vb.) ile kaplı.</li> <li>• Güneş ışığı veya diğer aracın farları doğrudan kameraya geliyor.</li> <li>• Araç floresan ışıklar, sodyum ışıkları, cıva ışıkları vb. altındadır.</li> </ul>	<p>Sürüş sırasında aracın çevresini görsel olarak kontrol edin.</p> <p>Kamera ve koşullar iyileştikten sonra panoramik görüş monitörünü tekrar kullanın.</p> <p>Panoramik görünüm ekranı görüntü kalitesini ayarlama işlemi, multimedya ekranını ayarlama işlemi ile aynıdır. (→S.58)</p>
Görüntü bulanık	Kamera merceği su damlacıkları, kar veya çamur gibi kir veya yabancı maddeler ile kaplı.	Kamerayı bol miktarda suyla yıkayın ve ardından kamera merceğini yumuşak, nemli bir bezle silin.
Ekran yanlış hizalanmış	Kamera güçlü bir darbe almış.	Aracı herhangi bir yetkili Lexus bayisi ya da Lexus servisi veya güvenilir başka bir servise gösterin.

Belirti	Olası neden	Çözüm
Kılavuz çizgileri ciddi şekilde yanlış hizalanmış	Kamera konumu yanlış hizalanmış.	Aracı herhangi bir yetkili Lexus bayisi ya da Lexus servisi veya güvenilir başka bir servise gösterin.
	<ul style="list-style-type: none"> <li>Araç eğilmiş (Araçta ağır yük mevcut, lastik üzerindeki bir delik nedeniyle lastik basıncı düşmüş, vb.).</li> <li>Araç yokuşta durmakta.</li> </ul>	Sürüş sırasında aracın çevresini görsel olarak kontrol edin.
Direksiyon düz olmasına rağmen tahmini seyir çizgileri hareket etmekte (araç genişliği kılavuz çizgileri ve tahmini seyir çizgileri hizalanmamış).	Direksiyon sensörlerinden alınan sinyallerde arıza vardır.	Aracı herhangi bir yetkili Lexus bayisi ya da Lexus servisi veya güvenilir başka bir servise gösterin.
Kılavuz çizgileri görüntülenmiyor	Bagaj kapağı açık.	Bagaj kapağını kapatın. Sorun bununla ortadan kalkmazsa, aracı yetkili Lexus bayisine ya da Lexus yetkili servisine veya gerekli donanıma sahip kalifiye bir profesyonelle kontrol ettirin.
Panoramik görüş gösterimi büyütülemez. Şeffaf görünüm/hareketli görünüm/yan boşluk görünümü/köşe görünümü gösterilemez.	Lexus park destek sensörü arızalı veya kirli olabilir.	Lexus park destek sensöründeki arızalar için düzeltme işlemlerini takip edin. (Lexus park destek sensörü hakkında ayrıntılı bilgi için, ayrı verilen "KULLANICI EL KİTABI"na)

## Ücretsiz/açık kaynaklı yazılım hakkında bilgi

Bu ürün ücretsiz/açık kaynak yazılımı içerir.

Ücretsiz/açık kaynaklı yazılımlar ve/veya kaynak kodları hakkında aşağıdaki URL'den bilgi alabilirsiniz:

<https://www.denso.com/global/en/opensource/svss/toyota>



**9-1. Ek**

Medya ve veriler hakkında bilgiler .....	288
Sertifika ve ticari marka bilgileri .....	298

## Medya ve veriler hakkında bilgiler

### Kullanılabilecek medya hakkında bilgiler

Kullanılabilecek medya ve diğer cihazların özellikleri aşağıda verilmiştir.

#### ■ USB flash sürücülerin formatları ve özellikleri

Kullanılabilecek USB flash sürücülerin formatları ve standartları ile kullanım kısıtlamaları aşağıda verilmiştir.

USB iletişim formatı	USB2.0 HS (480MBPS)
Dosya formatı	FAT 16/32
İletişim sınıfı	Yığın depolama sınıfı
Maksimum klasör sayısı	3000 (kök dizin dahil)
Maksimum klasör seviyesi sayısı	8
Maksimum dosya sayısı	9999 (klasör başına en fazla 255 dosya)
Bellek kapasitesi	32 GB'a kadar
Bir dosyanın azami boyutu	2GB

- Yukarıdaki formatlar harici dosyalar doğru oynatılamayabilir veya dosya veya klasör adı gibi bilgiler doğru gösterilmeyebilir.
- Lütfen bu cihazın USB flash sürücünüzü oynatamayabileceğini dikkate alın.
- Dosyaları bir USB flash sürücüye kaydetmek için kullanılan bilgisayara bağlı olarak, oynatma dosyalarına ek olarak gizli dosyalar kaydedilebilir. Bu tür gizli dosyaların silinmesi önerilir. Oynatmaya olumsuz etki edebilirler ve dosyaların doğru şekilde değiştirilmesini engelleyebilirler.

### Format bilgisi

Kullanılabilecek müzik verilerinin özellikleri aşağıdaki gibidir.

#### ■ MP3

Desteklenen standart	MP3 (MPEG1 LAYER 3, MPEG2 LSF LAYER 3)
Desteklenen örnekleme frekansı (kHz)	MPEG1 LAYER 3:32, 44.1, 48 MPEG2 LSF LAYER 3:16, 22.05, 24

Desteklenen bit hızı (kbps)*	MPEG1 LAYER 3:32 ila 320 MPEG2 LSF LAYER 3:8 ila 160
Desteklenen kanal modu	Stereo, joint stereo, dual channel, monaural
ID3 etiketi	ID3 Ver. 1.0, 1.1, 2.2, 2.3 (her versiyonda belirtilen karakter sayısı)

\*: VBR (Değişken Bit Hızı) desteklenir.

### ■ WMA

Desteklenen standart	WMA Ver. 7, 8, 9 (9.1, 9.2)
Desteklenen örnekleme frekansı (kHz)	32, 44,1, 48
Desteklenen bit hızı (kbps)* <sup>1, 2</sup>	Ver. 7, 8:CBR (Sabit Bit Hızı) 48 ila 192 Ver. 9 (9.1/9.2): CBR 48 ila 320

\*<sup>1</sup>: VBR (Değişken Bit Hızı) desteklenir.

\*<sup>2</sup>: Çok kanallı ses kaynakları 2 kanala dönüştürülür.

### ■ AAC

Desteklenen standart* <sup>1</sup>	MPEG4 AAC-LC
Desteklenen örnekleme frekansı (kHz)	11.025, 12, 16, 22.05, 24, 32, 44.1, 48
Desteklenen bit hızı (kbps)* <sup>2</sup>	8 - 320
Desteklenen kanal modu* <sup>3</sup>	1 kanal (1/0), 2 kanal (2/0)

\*<sup>1</sup>: ADIF desteklenmez.

\*<sup>2</sup>: VBR (Değişken Bit Hızı) desteklenir.

\*<sup>3</sup>: Çift kanal desteklenmez.

### ■ WAV (LPCM)

Desteklenen örnekleme frekansı (kHz)* <sup>1</sup>	8, 11.025, 12, 16, 22.05, 24, 32, 44.1, 48, 88.2, 96, 176.4, 192
Desteklenen niceleme biti sayısı (bit)* <sup>2</sup>	16/24
Desteklenen kanal modu	1 kanal (1/0), 2 kanal (2/0)

\*<sup>1</sup>: 96 kHz/24 bit'ten yüksek ses kaynakları 96 kHz/24 bit'e düşürülür.

\*<sup>2</sup>: Çok kanallı ses kaynakları 2 kanala dönüştürülür.

## ■ FLAC

Desteklenen örnekleme frekansı (kHz) <sup>*1</sup>	8, 11.025, 12, 16, 22.05, 24, 32, 44.1, 48, 88.2, 96, 176.4, 192
Desteklenen niceleme biti sayısı (bit) <sup>*2</sup>	16/24

\*1: 96 kHz/24 bit'ten yüksek ses kaynakları 96 kHz/24 bit'e düşürülür.

\*2: Çok kanallı ses kaynakları 2 kanala dönüştürülür.

## ■ ALAC

Desteklenen örnekleme frekansı (kHz) <sup>*1</sup>	8, 11.025, 12, 16, 22.05, 24, 32, 44.1, 48, 64, 88.2, 96
Desteklenen niceleme biti sayısı (bit) <sup>*2</sup>	16/24

\*1: 96 kHz/24 bit'ten yüksek ses kaynakları 96 kHz/24 bit'e düşürülür.

\*2: Çok kanallı ses kaynakları 2 kanala dönüştürülür.

## ■ Ogg Vorbis

Desteklenen örnekleme frekansı (kHz) <sup>*1</sup>	8, 11.025, 16, 22.05, 32, 44.1, 48
Desteklenen bit hızı (kbps) <sup>*2</sup>	32 - 500

\*1: 96 kHz/24 bit'ten yüksek ses kaynakları 96 kHz/24 bit'e düşürülür.

\*2: VBR (Değişken Bit Hızı) desteklenir.

## ■ Dosya adları

MP3/WMA/AAC/WAV(LPCM)/FLAC/ALAC/OGG Vorbis olarak tanınabilen ve oynatılabilen dosyalar yalnızca şu uzantıya sahip olanlardır:

“.mp3”/“.wma”/“.m4a”/“.3gp”/“.aac”/“.wav”/“.flac”/“.fla”/“.ogg”/“.ogx”/“.oga”.

MP3/WMA/AAC/WAV(LPCM)/FLAC/ALAC/OGG Vorbis dosyalarını bir “.mp3”/“.wma”/“.m4a”/“.3gp”/“.aac”/“.wav”/“.flac”/“.fla”/“.ogg”/“.ogx”/“.oga” uzantısı ile kaydedin.

## ■ ID3 etiketleri, WMA etiketleri, AAC etiketleri, etiketler ve Vorbis yorumları hakkında

- MP3 dosyaları, şarkı sanatçısı adlarını, başlık adlarını, albüm adlarını ve daha fazlasını saklayabilen, ID3 etiketleri adında yardımcı karakter bilgilerine sahiptir.
- WMA dosyaları, şarkı sanatçısı adlarını, başlık adlarını, albüm adlarını ve daha fazlasını saklayabilen, WMA etiketleri adında yardımcı karakter bilgilerine sahiptir.

- AAC dosyaları, şarkı sanatçısı adlarını, başlık adlarını, albüm adlarını ve daha fazlasını saklayabilen, AAC etiketleri adında yardımcı karakter bilgilerine sahiptir.
- WAV (LPCM) dosyaları, şarkı sanatçısı adlarını, başlık adlarını, albüm adlarını ve daha fazlasını saklayabilen, etiketler adında yardımcı karakter bilgilerine sahiptir.
- FLAC dosyaları, şarkı sanatçısı adlarını, başlık adlarını, albüm adlarını ve daha fazlasını saklayabilen, etiketler adında yardımcı karakter bilgilerine sahiptir.
- ALAC dosyaları, şarkı sanatçısı adlarını, başlık adlarını, albüm adlarını ve daha fazlasını saklayabilen, etiketler adında yardımcı karakter bilgilerine sahiptir.
- Ogg Vorbis dosyaları, şarkı sanatçısı adlarının, başlık adlarının, albüm adlarının ve daha fazlasının kaydedilmesini sağlayan Vorbis yorumu adlı yardımcı metin bilgilerine sahiptir.

### ■ Yüksek çözünürlüklü ses kaynakları

Bu cihaz, yüksek çözünürlüklü ses kaynaklarını destekler. Yüksek çözünürlük tanımı, CTA (Consumer Technology Association) gibi grupların standartlarına dayanmaktadır.

Desteklenen formatlar ve oynatılabilir medya aşağıdaki gibidir.

- Desteklenen formatlar

WAV, FLAC, ALAC, Ogg Vorbis

- Oynatılabilir medya

USB flash sürücü

## USB flash sürücülerden oynatılabilir video veri bilgileri

Bilgisayardan USB flash sürücüye kaydedilen video dosyaları için aşağıdaki formatlar desteklenir.

Format	Codec
MPEG4 Uzantısı: ".mp4" ".m4v"	<ul style="list-style-type: none"> <li>● Video codec: H.264, MPEG-4 AVC, MPEG-4</li> <li>● Ses codec'i: MP3, AAC</li> </ul>
AVI taşıyıcı uzantısı: ".avi"	<ul style="list-style-type: none"> <li>● Video codec: H.264, MPEG-4, MPEG-4 AVC, WMV9, WMV9 Gelişmiş Profil</li> <li>● Ses codec'i: MP3, AAC, WMA 9.2 (7, 8, 9.1, 9.2)</li> </ul>
Windows Media Video uzantısı: ".wmv"	<ul style="list-style-type: none"> <li>● Video codec: WMV9, WMV9 Gelişmiş Profil</li> <li>● Ses codec'i: WMA 9.2 (7, 8, 9.1, 9.2)</li> </ul>

- Desteklenen maksimum görüntü boyutu 1920 x 1080 pikseldir.
- Desteklenen kare hızı maksimum 60i/30p'dir.
- Kayıt cihazının türüne, kayıt koşullarına ve kullanılan USB flash sürücüyü bağli olarak video oynatma mümkün olmayabilir.

## iPhone/iPod

### ■ Ticari marka ve tasarım sertifikasyon bilgileri



Made for Apple (Apple için üretilmiştir) yazısı elektronik aksesuarların özel olarak Apple ürünleri için tasarlandığını ve üretici tarafından Apple performans standartlarını karşıladığını belgeler.

Apple CarPlay logosunun kullanılması, bir araç kullanıcı arayüzünün Apple performans standartlarını karşıladığı anlamına gelir.

Apple, bu aracın kullanımı ya da güvenlik ve düzenleyici standartlar ile uyumundan sorumlu değildir.

Bir Apple ürünü ile bu aksesuarın kullanılmasının kablosuz aktarım performansını etkileyebileceğini unutmayın.

iPhone, iPod, iPod touch, Apple CarPlay, Siri ve Lightning, Apple Inc.'in ABD ve diğer ülkelerde tescilli ticari markalarıdır.

Aşağıdakiler için üretilmiştir

- iPhone 12 Pro Max
- iPhone 12 Pro
- iPhone 12
- iPhone 12 mini
- iPhone SE (2. nesil)
- iPhone 11 Pro Max
- iPhone 11 Pro
- iPhone 11

- iPhone XS Max
- iPhone XS
- iPhone XR
- iPhone X
- iPhone 8 Plus
- iPhone 8
- iPhone 7 Plus
- iPhone 7
- iPhone SE
- iPhone 6s Plus
- iPhone 6s
- iPod touch (7. nesil)

## Apple CarPlay

### ■ Ticari marka ve tasarım sertifikasyon bilgileri

Apple CarPlay logosunun kullanılması, bir araç kullanıcı arayüzünün Apple performans standartlarını karşıladığı anlamına gelir. Apple, bu aracın kullanımı ya da güvenlik ve düzenleyici standartlar ile uyumundan sorumlu değildir. iPhone, iPod veya iPad ile aksesuar kullanılmasının kablosuz bağlantı performansını etkileyebileceğini unutmayınız.

Apple CarPlay, ABD ve diğer ülkelerde tescilli olan Apple Inc.'in ticari bir markasıdır.



## Android ve Android Auto

### ■ Ticari marka ve tasarım sertifikasyon bilgileri

# androidauto

- Android ve Android Auto, Google LLC'nin ticari markalarıdır.

## USB flash sürücü

### ■ Bilgisayar kullanılarak kaydedilen müzik dosyaları

Aşağıdaki müzik dosyaları çalınabilir.

- MP3
- WMA
- AAC
- FLAC
- WAV
- ALAC
- Ogg Vorbis

## MP3/WMA/AAC

Kullanılabilecek MP3/WMA/AAC dosyalarının standartları ve bu dosyaları depolayan medya ve formatlar için bazı kısıtlamalar geçerlidir. Microsoft, Windows ve Windows Media Microsoft Corporation'ın ABD ve diğer ülkelerde tescilli markalarıdır.

Kullanılabilecek müzik verilerinin özellikleri aşağıdaki gibidir.

### ■ MP3

MP3 (MPEG Audio LAYER 3), ses sıkıştırma teknolojisi ile ilgili standart formattır. MP3 kullanıldığında, dosya orijinal dosyanın yaklaşık 1/10 boyutuna sıkıştırılabilir.



## ■ WMA

WMA (Windows Media Audio), Microsoft Corporation'ın ses sıkıştırma formatıdır. Bu, dosyaları MP3'ten daha küçük bir boyuta sıkıştırabilir.

This product is protected by certain intellectual property rights of Microsoft. Use or distribution of such technology outside of this product is prohibited without a license from Microsoft.

## ■ AAC

AAC (Gelişmiş Ses Kodlaması), MPEG2 ve MPEG4'te kullanılan ses sıkıştırma teknolojisi ile ilgili standart formattır.

## Bluetooth®

Kullanılabilecek Bluetooth® özellikleri ve profilleri şu şekildedir.

Öge	Bluetooth® müzik sistemi
Desteklenen Bluetooth® özellikleri	Bluetooth® Ana Özellikleri Ver.5.0 veya sonrası
Desteklenen profiller	<ul style="list-style-type: none"> <li>Müzik verilerinin iletimi için A2DP (Gelişmiş Ses Dağıtım Profili) profili: Ver. 1.3.2 ya da üzeri</li> <li>Multimedya sistemindeki taşınabilir müziği kontrol etmek (oynatmak, durdurmak vb.) için AVRCP (Ses/Video Uzaktan Kumanda Profili) profili: Ver. 1.6.2 ya da üzeri</li> </ul>
Desteklenen codec	LDAC™, AAC, SBC

- Bu, tüm Bluetooth® cihazlarının multimedya sistemine bağlanabileceğini garanti etmez.

## ■ Sertifika



Bluetooth®, Bluetooth SIG, Inc. şirketinin tescilli bir ticari markasıdır.

## ■ LDAC

LDAC and LDAC logo are trademarks of Sony Corporation.



## Gracenote®

Müzik çalındığında, multimedya sisteminin veritabanı albüm adı, sanatçı adı, tür ve parça adı için aranır. İlgili bilgiler veritabanında saklanıyorsa, bilgiler otomatik olarak atanır. Gracenote® medya veritabanı, bu multimedya sisteminde saklanan veritabanı bilgileri için kullanılır.

Gracenote, the Gracenote logo and logotype, and the "Powered by Gracenote" logo are either a registered trademark or a trademark of Gracenote, Inc. in the United States and/or other countries.



## ■ Gracenote® medya veritabanı

- Otomatik olarak atanan başlık bilgileri gerçek başlık bilgilerinden farklı olabilir.
- "Gracenote medya veritabanı" tarafından sağlanan verilerin içeriğinin %100 doğru olduğu garanti edilmez.

## Metin bilgi gösterimi hakkında bilgi

Her ekranda bilgi olarak görüntülenebilecek karakter sayısı sınırlıdır. Sistem tüm bilgileri görüntüleyemeyebilir. Ayrıca, kayıtlı içeriğe bağlı olarak bilgilerin düzgün görüntülenmediği veya görüntülenemediği durumlar da vardır.

## Wi-Fi®

Wi-Fi®, Miracast®, Wi-Fi Direct® and WMM® are registered trademarks of Wi-Fi Alliance®.

Wi-Fi Protected Setup™, Wi-Fi CERTIFIED™, WPA™, WPA2™ and WPA3™ are trademarks of Wi-Fi Alliance®.

## MPEG LA

This product is licensed under the MPEG-4 patent portfolio license, AVC patent portfolio license and VC-1 patent portfolio license for the personal use of a consumer or other uses in which it does not receive remuneration to

(i) encode video in compliance with the MPEG-4 Visual Standard, AVC Standard and VC-1 Standard (“MPEG-4/AVC/VC-1 Video”) and/or

(ii) decode MPEG-4/AVC/VC-1 Video that was encoded by a consumer engaged in a personal activity and/or was obtained from a video provider licensed to provide MPEG-4/AVC/VC-1 Video.

No license is granted or shall be implied for any other use.

Additional information may be obtained from MPEG LA, L.L.C. See <http://www.mpegla.com>.

## Sertifika ve ticari marka bilgileri

Manufacturer : Continental Automotive Singapore Pte Ltd  
 Address : 80 Boon Keng Road, Continental Building Singapore 339780  
 Model : MCEU CBOX

Operation frequency ( MHz ) :  
 GSM 900 : Tx: 880 – 915 Rx: 925.0 – 960.0  
 GSM 1800 : Tx: 1710.2 – 1784.8 Rx: 1805.2 – 1879.8  
 WCDMA Band 1 : Tx: 1920 – 1980 Rx: 2110 – 2170  
 WCDMA Band 8 : Tx: 880 – 915 Rx: 925 – 960  
 LTE 1: Tx: 1920 – 1980 Rx: 2110 – 2170  
 LTE 3: Tx: 1710 – 1785 Rx: 1805 – 1880  
 LTE 7: Tx: 2500 – 2570 Rx: 2620 – 2690  
 LTE 8: Tx: 880 – 915 Rx: 925 – 960  
 LTE 20 : Tx: 832 – 862 Rx: 791 – 821  
 LTE 26: Tx: 814 – 849 Rx: 859 – 894  
 GNSS Receiver Frequency: 1559 – 1610  
 Maximum output power :  
 GSM 900 2W  
 GSM 1800 1W  
 WCDMA Band 1 : 0.25W  
 WCDMA Band 8 : 0.25W  
 LTE Band 1, 3, 7, 8, 20, 26 : 0.2W



The latest "DECLARATION of CONFORMITY"  
 (DoC) is available at the following address:  
<https://www.continental-homologation.com/>

Hereby, Continental Automotive Singapore declares that the radio equipment type is in compliance with Directive 2014/53/EU.



Hereby, Continental Automotive Singapore Pte Ltd declares that the radio equipment type [MCEU CBOX/MCEU NCBOX] is in compliance with <Directive 2014/53/EU / RER 2017 (SI 2017/1206)>.  
 The full text of the <EU/UK> declaration of conformity is available at the following internet address: <https://www.continental-homologation.com/>

שם המוצר ייטעו המסחר: יחידת תקשורת לרכב  
 שם היצרן ומסחר: קונטיננטל אוטומוטיב רפובליקת צ'כיה  
 סימן מסחר: רשום: Continental  
 שם דגם: MCEU CBOX  
 ארץ ייצור: צ'כיה  
 שנת ייצור: 2021

Подтверждение соответствия Минкомсвязи России:  
 Декларация соответствия № Д-МДРТ-13127 от 03.12.2020 года, действительна  
 до 03.12.2025 года, зарегистрирована в Федеральном агентстве связи  
 14.12.2020 года

**Manufacturer**

- Name : Panasonic Automotive Systems Co., Ltd.
- Address : 4261, Ikonobe-cho, Tsuzuki-ku, Yokohama-shi, Kanagawa-ken 224-8520, Japan

**Specifications of Bluetooth**

Frequency band : 2402-2480MHz

Maximum radio-frequency power : 10mW Max

**Specifications of WLAN**

Frequency band : 2412-2472MHz

Maximum radio-frequency power : 100mW Max

**Specifications of WLAN**

Frequency band : 5180-5240MHz

Maximum radio-frequency power : 40mW Max

**Specifications of WLAN**

Frequency band : 5745-5825MHz

Maximum radio-frequency power : 25mW Max

**Model No.[ \* ]**

CN-SL2EE5AJ,CN-SL2EE6AJ



Hereby, Panasonic Automotive Systems Co., Ltd. declares that the radio equipment type [ \* ] is in compliance with Directive 2014/53/EU. The full text of the EU declaration of conformity is available at the following internet address:  
<https://www.ptc.panasonic.eu/>

С настоящото Panasonic Automotive Systems Co., Ltd. декларира, че този тип радиосъоръжение [ \* ] е в съответствие с Директива 2014/53/ЕС. Цялостният текст на ЕС декларацията за съответствие може да се намери на следния интернет адрес:  
<https://www.ptc.panasonic.eu/>

Tímto Panasonic Automotive Systems Co., Ltd. prohlašuje, že typ rádiového zařízení [ \* ] je v souladu se směrnicí 2014/53/EU. Úplné znění EU prohlášení o shodě je k dispozici na této internetové adrese:  
<https://www.ptc.panasonic.eu/>

Hermed erklærer Panasonic Automotive Systems Co., Ltd. , at radioudstyrstypen [ \* ] er i overensstemmelse med direktiv 2014/53/EU. EU-overensstemmelseserklæringens fulde tekst kan findes på følgende internetadresse:  
<https://www.ptc.panasonic.eu/>

Hiermit erklärt Panasonic Automotive Systems Co., Ltd. , dass der Funkanlagentyp [ \* ] der Richtlinie 2014/53/EU entspricht. Der vollständige Text der EU-Konformitätserklärung ist unter der folgenden Internetadresse verfügbar:  
<https://www.ptc.panasonic.eu/>

Käesolevaga deklareerib Panasonic Automotive Systems Co., Ltd. ,  
et käesolev raadioseadme tüüp  
[ \* ] vastab direktiivi 2014/53/EL nõuetele.  
ELi vastavusdeklaratsiooni täielik tekst on kättesaadav järgmisel  
internetiaadressil:  
<https://www.ptc.panasonic.eu/>

Με την παρούσα ο/η Panasonic Automotive Systems Co., Ltd. ,  
δηλώνει ότι ο ραδιοεξοπλισμός  
[ \* ] πληροί την οδηγία 2014/53/ΕΕ.  
Το πλήρες κείμενο της δήλωσης συμμόρφωσης ΕΕ διατίθεται  
στην ακόλουθη ιστοσελίδα στο διαδίκτυο:  
<https://www.ptc.panasonic.eu/>

Por la presente, Panasonic Automotive Systems Co., Ltd.  
declara que el tipo de equipo radioeléctrico [ \* ] es conforme con la Directiva  
2014/53/UE.  
El texto completo de la declaración UE de conformidad está  
disponible en la dirección Internet siguiente:  
<https://www.ptc.panasonic.eu/>

Le soussigné, Panasonic Automotive Systems Co., Ltd. déclare que  
l'équipement radioélectrique  
du type [ \* ] est conforme à la directive 2014/53/UE.  
Le texte complet de la déclaration UE de conformité est  
disponible à l'adresse internet suivante:  
<https://www.ptc.panasonic.eu/>

Il fabbricante, Panasonic Automotive Systems Co., Ltd. ,  
dichiara che il tipo di apparecchiatura radio  
[ \* ] è conforme alla direttiva 2014/53/UE.  
Il testo completo della dichiarazione di conformità UE è  
disponibile al seguente indirizzo Internet:  
<https://www.ptc.panasonic.eu/>

Ar šo Panasonic Automotive Systems Co., Ltd. deklarē,  
ka radioiekārta [ \* ] atbilst Direktīvai 2014/53/ES.  
Pilns ES atbilstības deklarācijas teksts ir pieejams šādā  
interneta vietnē:  
<https://www.ptc.panasonic.eu/>

Aš, Panasonic Automotive Systems Co., Ltd. , patvirtinu,  
kad radijo įrenginių tipas [ \* ] atitinka Direktyvą 2014/53/ES.

Visas ES atitikties deklaracijos tekstas prieinamas šiuo  
interneto adresu:

<https://www.ptc.panasonic.eu/>

Panasonic Automotive Systems Co., Ltd. ovime izjavljuje  
da je radijska oprema tipa [ \* ] u skladu s Direktivom 2014/53/EU.

Cjeloviti tekst EU izjave o sukladnosti dostupan je na sljedećoj internetskoj adresi:

<https://www.ptc.panasonic.eu/>

Panasonic Automotive Systems Co., Ltd. igazolja,  
hogy a [ \* ] típusú rádióberendezés megfelel  
a 2014/53/EU irányelvnek.

Az EU-megfelelőségi nyilatkozat teljes szövege  
elérhető a következő internetes címen:

<https://www.ptc.panasonic.eu/>

B'dan, Panasonic Automotive Systems Co., Ltd. ,  
niddikjara li dan it-tip ta' tagħmir tar-radju [ \* ] huwa konformi  
mad-Direttiva 2014/53/UE.

It-test kollu tad-dikjarazzjoni ta' konformità tal-UE huwa  
disponibbli f'dan l-indirizz tal-Internet li ġej:

<https://www.ptc.panasonic.eu/>

Hierbij verklaar ik, Panasonic Automotive Systems Co., Ltd. ,  
dat het type radioapparatuur [ \* ] conform is met Richtlijn  
2014/53/EU.

De volledige tekst van de EU-conformiteitsverklaring kan worden geraadpleegd  
op het volgende internetadres:

<https://www.ptc.panasonic.eu/>

Panasonic Automotive Systems Co., Ltd. niniejszym  
oświadcza, że typ urządzenia radiowego [ \* ] jest zgodny  
z dyrektywą 2014/53/UE.

Pełny tekst deklaracji zgodności UE jest dostępny pod  
następującym adresem internetowym:

<https://www.ptc.panasonic.eu/>



O(a) abaixo assinado(a) Panasonic Automotive Systems Co., Ltd. declara que o presente tipo de equipamento de rádio [ \* ] está em conformidade com a Diretiva 2014/53/UE. O texto integral da declaração de conformidade está disponível no seguinte endereço de Internet:  
<https://www.ptc.panasonic.eu/>

Prin prezenta, Panasonic Automotive Systems Co., Ltd. declară că tipul de echipamente radio [ \* ] este în conformitate cu Directiva 2014/53/UE. Textul integral al declarației UE de conformitate este disponibil la următoarea adresă internet:  
<https://www.ptc.panasonic.eu/>

Panasonic Automotive Systems Co., Ltd. tímto vyhlasuje, že rádiové zariadenie typu [ \* ] je v súlade so smernicou 2014/53/EÚ. Úplné EÚ vyhlásenie o zhode je k dispozícii na tejto internetovej adrese:  
<https://www.ptc.panasonic.eu/>

Panasonic Automotive Systems Co., Ltd. potvrjuje, da je tip radijske opreme [ \* ] skladen z Direktivo 2014/53/EU. Celotno besedilo izjave EU o skladnosti je na voljo na naslednjem spletnem naslovu:  
<https://www.ptc.panasonic.eu/>

Panasonic Automotive Systems Co., Ltd. vakuuttaa, että radiolaitetyyppi [ \* ] on direktiivin 2014/53/EU mukainen. EU-vaatimustenmukaisuusvakuutuksen täysimittainen teksti on saatavilla seuraavassa internetosoitteessa:  
<https://www.ptc.panasonic.eu/>

Härmed försäkrar Panasonic Automotive Systems Co., Ltd. att denna typ av radioutrustning [ \* ] överensstämmer med direktiv 2014/53/EU. Den fullständiga texten till EU-försäkran om överensstämmelse finns på följande webbadress:  
<https://www.ptc.panasonic.eu/>

## Manufacturer

- Name : Panasonic Automotive Systems Co., Ltd.
- Address : 4261, Ikonobe-cho, Tsuzuki-ku, Yokohama-shi, Kanagawa-ken 224-8520, Japan

## Specifications of Bluetooth

Frequency band : 2402-2480MHz

Maximum radio-frequency power : 10mW Max

## Specifications of WLAN

Frequency band : 2412-2472MHz

Maximum radio-frequency power : 100mW Max

## Specifications of WLAN

Frequency band : 5745-5825MHz

Maximum radio-frequency power : 25mW Max

Model No.[ \* ]

CN-SL2EE6AJ



Hereby, Panasonic Automotive Systems Co., Ltd. declares that the radio

equipment type[ \* ] is in compliance with The Radio Equipment Regulations 2017.

The full text of the UK declaration of conformity is available

at the following internet address:

<https://www.ptc.panasonic.eu/>

**Üretici firma**

- İsim : Panasonic Automotive Systems Co., Ltd.
- Adres : 4261, Ikonobe-cho, Tsuzuki-ku, Yokohama-shi, Kanagawa-ken 224-8520, Japan

**Bluetooth'un Özellikleri**

Frekans bandı : 2402-2480MHz

Maksimum radyo frekansı gücü : 10mW Maks

**WLAN özellikleri**

Frekans bandı : 2412-2472MHz

Maksimum radyo frekansı gücü : 100mW Maks.

**WLAN özellikleri**

Frekans bandı : 5180-5240MHz

Maksimum radyo frekansı gücü : 40mW Maks.

**WLAN özellikleri**

Frekans bandı : 5745-5825MHz

Maksimum radyo frekansı gücü : 25mW Maks.



Panasonic Automotive Systems Co., Ltd. , [\*] tipi radyo ekipmanının 2014/53 / AB Yönetmeliğine uygun olduğunu beyan eder.

Uygunluk beyanının tam metnine aşağıdaki internet adresinden ulaşılabilir:

<https://www.ptc.panasonic.eu/>

Model No.[ \* ]

CN-SL2EE7AJ



Access to <https://www.ptc.panasonic.eu/>,  
enter the below Model No. into the keyword  
search box, you can download the latest  
"DECLARATION of CONFORMITY" (DoC).

Model No.[ \* ]  
CN-SL2EE5AJ

מספר אישור התאמה מטעם משרד התקשורת: 55-12987

חל איסור לבצע פעולות במכשיר שיש בהן כדי לשנות את תכונותיו  
האלחוטיות של המכשיר, ובכלל זה שינויי תוכנה, החלפת אנטנה מקורית או  
הוספת אפשרות לחיבור לאנטנה חיצונית, בלא קבלת אישור משרד התקשורת,  
בשל החשש להפרעות אלחוטיות.

მწარმოებელი

- სახელი: Panasonic Automotive Systems Co., Ltd.
- მისამართი: 4261, Ikonobe-cho, Tsuzuki-ku, Yokohama-shi, Kanagawa-ken 224-8520, Japan



ბლუთუზი

სიხშირის დიაპაზონი: 2402-2480 MHz

რადიოსიხშირის მაქსიმალური სიმძლავრე: 10mW მაქს

უკაბელო ლოკალური ქსელი

სიხშირის დიაპაზონი: 2412-2472 MHz

მაქსიმალური რადიოსიხშირული სიმძლავრე: 100 mW მაქს

წინამდებარე დეკლარაციით, Panasonic Automotive Systems Co., Ltd.

ვაცხადებ, რომ რადიომოწყობილობის ტიპი [\*] შეესაბამება

რადიომოწყობილობის შესახებ ტექნიკური რეგლამენტის მოთხოვნებს.

შესაბამისობის დეკლარაციის სრული ტექსტი ხელმისაწვდომია შემდეგ ინტერნეტმისამართზე:

<https://service.panasonic.ua/>

მოდელი ნომერი[\* ]

CN-SL2CR1AJ1

CN-SL2CR2AJ

Toyota Motor Europe NV/SA, Avenue du Bourget 60 - 1140 Brussels, Belgium [www.toyota-europe.com](http://www.toyota-europe.com)

Toyota (GB) PLC Great Burgh, Burgh Heath, Epsom, Surrey, KT18 5UX, UK

## QR Kodu

QR Kodu sözcüğü, Japonya ve diğer ülkelerde DENSO WAVE INCORPORATED şirketinin tescilli ticari markasıdır.

## Harita verisi

©2024 HERE

Veri lisansı için aşağıdaki bağlantıyı ziyaret edin.

<https://legal.here.com/terms/general-content-supplier/terms-and-notices/>

SON KULLANICI LİSANS SÖZLEŞMESİ

<https://legal.here.com/en-gb/terms/end-user-license-agreement>

# Dizin



Alfabetik Dizin ..... 310

# Alfabetik Dizin

## A

Aktarım	
Kişi verileri	
(Telefon numarası) .....	208
Akıllı telefon	
Bağlan .....	100
Sil .....	100
Kaydet .....	97
Varış noktalarını ayarlama	
(NaviBridge) .....	139
Ana menü .....	16
Ana sayfa	
Kaydedilmesi .....	135
Evin varış noktası olarak	
belirlenmesi .....	135
Android Auto	
Kayıtlı akıllı telefon .....	120
Kayıtsız akıllı telefon .....	118
Anahtar Sözcüklere Göre	
Arama .....	42
Anten	
Radyo .....	156
Android Auto'da oynatma .....	176
Apple CarPlay	
Kayıtlı akıllı telefon .....	115
Kayıtsız akıllı telefon .....	113
Apple CarPlay'in kullanımı .....	172
Apple CarPlay'in kullanımı	
Kayıtlı akıllı telefon .....	115
Kayıtsız akıllı telefon .....	113
Aramaları alma veya aramaları	
yanıtlama	
İkinci arama .....	204
Arama içi işlemler .....	203
Aramaları sonlandırma .....	206
Ara nokta ekleme .....	138
Aramaları reddetme .....	202
Aramaları yanıtlama/Aramaları	
alma .....	201

## Arama yapılması

Kişiler .....	197
Sürekli ton sinyali .....	199
Favoriler listesi .....	197
Geçmiş .....	196
Aramada .....	205
Lexus yol yardımı servisi .....	198
Mesaj .....	217
Sayısal tuş takımı girişi .....	198

## Ayar

Yönlendirme ayarları .....	74
Navigasyon sistemi ayarları .....	69

## Ayarlama

Görüntü kalitesi .....	84
------------------------	----

## Ayarlama

Ses kalitesi .....	85
--------------------	----

## Ayarlar

Bluetooth® cihaz ayarları .....	88, 91
Bayi bilgisi ayarları .....	62
Sürücü ayarları .....	55
Genel ayarlar .....	57
Harita görüntüleme	
ayarları .....	69, 130
Panoramik görüş monitörü	
ayarları .....	270
Gizlilik ayarları .....	63
Radyo ayarları .....	79
Güzergah ayarları .....	72
Ekran görüntüsü ayarları .....	59
Güvenlik ayarları .....	63
Ses ve medya ayarları .....	79
Trafik ayarları .....	75
Çeşitli ayarlar .....	50
Sesli kontrol ayarları .....	61
Wi-Fi® ayarları .....	86

## B

## Bağlanma

iPod .....	33
Miracast® .....	183



USB bağlantı noktası .....	33
Wi-Fi® .....	107
Bayi bilgisi .....	62
Bir nokta için bilgi	
görüntüleme .....	128
Bir varış noktası arama .....	134
karakter girişi .....	135
Varış noktası geçmişi .....	136
Sürüş Planı .....	136
Ana sayfa .....	135
Akıllı telefonla uyumlu	
uygulamalar .....	139
Bluetooth® cihazları	
bağlantısı .....	100
Bluetooth® cihazları	
Bağlan .....	100
Sil .....	100
Kaydet .....	97
Birincil cihaz olarak	
ayarlar .....	103
İkincil cihaz olarak	
ayarlar .....	104
Bluetooth® müzik sisteminin	
çalışması .....	179

**C - Ç**

Cadde üstü park .....	131
Cep telefonu	
Bağlan .....	100
Sil .....	100
Kaydet .....	97
Çalma	
Android Auto .....	176
Apple CarPlay .....	172
Bluetooth® müzik sistemi .....	179
iPod/iPhone .....	168
Miracast® .....	184
USB flash sürücü .....	160, 163

**D**

Direksiyon düğmeleri	
Eller serbest (Telefon) .....	195
Sesli kontrol .....	37
Dokunmatik ekran .....	19
Durum simgeleri .....	17

**E**

Ekran temel işlemleri .....	21
Ekran modunu değiştirme .....	83
Eller serbest (Telefon) .....	186

**F**

Favoriler .....	76
FM radyo .....	150
Format bilgisi .....	288

**G**

Gracenote® .....	157, 288
Görüntü kalitesi ayarı .....	84
Güvenlik ayarları .....	63
Güzergah yönlendirme .....	145
Güzergahın değiştirilmesi .....	143

**H**

Harita	
Yönün değiştirilmesi .....	27
Şehir haritası .....	27
Hareket ettirme .....	28
Yakınlaştırılmış/uzaklaştırılmış	
.....	26
Harita görüntüleme ayarları .....	130
Harita Seçenekleri	
Navigasyon Haritası	
seçenekleri .....	129
Hız kameraları .....	132

## I - İ

İnternet .....	218, 219
Çalışma .....	219
Ekran .....	218
İnternet radyosu .....	157
iPod/iPhone oynatma .....	168

## K

Kameranın temizlenmesi..	232, 271
Kaydedilmesi	
Bluetooth® cihazları .....	97
Bayi bilgisi .....	62
Favoriler listesi .....	213
Kaydedilen profiller.....	52
Kullanıcı profili.....	46
Kullanıcı profili ayarları.....	52
Kişisel bilgileri temizle .....	55
Kişi verileri (Telefon numarası)	
Ekle .....	211
Sil .....	212
Değiştir .....	212
Aktar .....	208
Klavye	
Harflerin ve rakamların	
girilmesi.....	23
Konferans araması yapmak .....	206
Kullanıcı profili	
Bir profili değiştirme ve	
kaydetme .....	52
Kaydet.....	46
Kuzey yukarı gösterimi.....	27

## L

Lexus hesabı.....	46
Lexus park destek monitörü	
uyarıları	
Kamera konumu.....	234

Lexus park destek monitörü .....	224
Kılavuz ekranını	
görüntüleme .....	226

## M

Mesajların yanıtlanması .....	215
Mesaj.....	214
Mevcut konum	
Gösterim.....	26
Düzenleme .....	76
Miracast® .....	184
Miracast® uyumlu cihazların	
bağlanması .....	183
Müzik .....	150
Müzik sistemi açma/kapama .....	29

## N

NaviBridge.....	139
-----------------	-----

## O - Ö

Otoyol modu .....	133
Otomatik ses seviyesi ayarlayıcı	79
Ölçeği değiştirme.....	26

## P

Panoramik görüş monitörü .....	241
POI simgelerinin	
görüntülenmesi.....	129

## R

Radyonun dinlenmesi.....	150
Reddedilen arama	
İkinci arama .....	205

## S - Ş

Ses kalitesi ayarı .....	85
Sesli komut.....	34

Sesli komutlar.....	39
Ses seviyesi ayarı	
Müzik.....	29
Navigasyon yönlendirme sesi	
seviyesi .....	79
Telefon (aramaları alma ve	
alıcı) .....	195
Telefon (Zil Sesi/alıcı).....	88, 91
Sistem ses seviyesi.....	79
Sistemi sesli kontrol ile	
çalıştırma.....	34
Silme	
Bluetooth® cihazları .....	100
Kişi verileri	
(Telefon numarası) .....	212
Varış noktası .....	145
Varış noktası geçmişi .....	76
Kullanıcı profili.....	55
Sorun giderme	
Apple CarPlay/Android Auto .....	123
Lexus park destek monitörü .....	239
Panoramik görüş monitörü .....	285
Surround .....	79
Şehir haritası .....	26
Şerit gösterimi ekranları .....	146

## T

Tarayıcı.....	218, 219
Çalışma .....	219
Ekran.....	218
Tahmini varış süresi .....	141
Telefonları değiştirme .....	207
Temizle	
Kişisel bilgiler .....	55
Trafik ayarları .....	75
Tüm güzergah harita ekranı .....	141

## U

USB bağlantı noktası .....	33
USB hub .....	33

USB flash sürücü	
oynatımı.....	160, 163
Uyumlu profiller .....	96

## V - Y

Varış noktası	
Ekleme .....	138
Son varış noktasını sil .....	76
Silme .....	145
Arama.....	134
Varış noktası olarak bir favori ...	135
Yansıtılmalı gösterge ekranı.....	27
Yeniden güzergahın aranması..	147
Yeni mesajlar gönderme .....	216
Yönlendirme demosu .....	142
Yüksek çözünürlüklü ses	
kaynakları .....	288

## W

Web tarayıcı .....	218, 219
Çalışma .....	219
Ekran.....	218
Wi-Fi®	
Bağlanma .....	107
Wi-Fi® ayarları .....	86

**Aşağıdaki öğeler hakkında bilgi için, bkz. "KULLANICI EL KİTABI".**

- Klima
- Koltuk ısıtıcı
- Koltuk havalandırma
- Isıtılmalı direksiyon simidi
- Enerji ekranı (ES300h)
- Yakıt tüketimi
- Araç özelleştirme
- Lexus park destek sensörü
- RCTA (Geri Manevra Trafik Uyarısı)
- PKSB (Park Destek Freni)
- RCD (Arka Kamera Algılama)

## LEXUS TÜRKİYE

Cumhuriyet Mah. Yakacık D-100 Kuzey Yan Yol Cad. No: 5 Kartal-İSTANBUL

Lexus İletişim Merkezi: (0212) 354 0 355

[lexus.com.tr](http://lexus.com.tr)

Lexus Türkiye, Toyota Türkiye Pazarlama ve Satış A.Ş.'nin bir bölümüdür.

Yayın No: OM9AH15T