

RZ 450e

MULTIMEDYA EL KİTABI



© 01/24 LEXUS

Tüm hakları saklıdır. Toyota Türkiye Pazarlama ve Satış A.Ş.'nin izni olmaksızın bu kitabın tamamı veya bir kısmı tekrar yazılamaz ve kopya edilemez.

Bu kitap TOYOTA Türkiye Pazarlama ve Satış A.Ş. bünyesinde EĞİTİM MÜDÜRLÜĞÜ tarafından yayımlanmıştır.

Yayın No. OM46078T

Temel kullanım	Multimedya sisteminin temel kullanımı	1
Ayarlar ve kayıt	Çeşitli özellikleri kaydetme ve ayarlama	2
Akıllı telefon veya iletişim cihazının bağlanması	Bluetooth® veya Wi-Fi® kullanımı	3
Navigasyon	Harita ekranının kullanımı Haritada arama Güzergah yönlendirmenin etkinleştirilmesi	4
Müzik sistemi	Radyo dinlemek Müziğin keyfini çıkarmak	5
Eller serbest aramalar	Eller serbest cep telefonu kullanımı için	6
Bağlantılı hizmetler	Bağlantılı hizmetlerin çalıştırılması	7
Park destek sistemi	Aracın çevresinin kontrolü	8
Ek	Referans Bilgiler Sertifikasyon	9
Dizin	Alfabetik dizin	

Giriş

Bilginiz için	7
Güvenlik talimatları	9
Bu kılavuzun okunması	10
Resimli dizin	12

1 Temel kullanım

1-1. Multimedya sisteminin temel kullanımı

Ekran ve kontrol	14
Multimedya ekranına genel bakış	16
Ana menü	17
Durum simgeleri	19
Dokunmatik ekranın kullanımı	21
Temel ekran işlevi	24
Harflerin ve rakamların girilmesi	26

1-2. Navigasyon sisteminin temel kullanımı

Harita ekranı	27
Aracın mevcut konumunu görüntüleme	29
Harita ölçeğinin değiştirilmesi	30
Haritanın yönünü değiştirme ..	31
Haritanın hareket ettirilmesi ...	32

1-3. Müzik sisteminin temel kullanımı

Müzik sistemini AÇMA/ KAPAMA ve ses seviyesi ayarı	33
Müzik kaynağının değiştirilmesi	35
Bir cihazın USB bağlantı noktası üzerinden bağlanması	38

1-4. Sesli kontrol sistemi

Sistemi sesli kontrol ile çalıştırma	39
Sesli kontrolün başlatılması ...	41
Sesli komut verilmesi	44
Klavyeyi kullanarak bilgi arama	48

2 Ayarlar ve kayıt

2-1. Multimedya sistemi ilk kurulumu

Bir kullanıcı profili kaydetme ..	52
-----------------------------------	----

2-2. Çeşitli ayarlar

Çeşitli ayarların değiştirilmesi	57
--	----

2-3. Sürücü ayarları

Bir kullanıcı profilini değiştirme ve kaydetme	59
Sürücünün nasıl tanımlanacağını ayarlama ...	62

2-4. Genel ayarlar

Genel multimedya sistem ayarlarını değiştirme	66
---	----

2-5. Ekran ayarları

Ekran görüntüsü ayarlarının değiştirilmesi	69
--	----

2-6. Sesli kontrol ayarları

Sesli kontrol ayarlarını değiştirme	71
---	----

2-7. Araç ayarları

Bayi bilgilerinin ayarlanması ..	73
Güvenlik ayarlarının değiştirilmesi	74
Yazılım bilgilerinin güncellenmesi ve kontrolü ...	77

2-8. Navigasyon Ayarları

Navigasyon sistemi ayarları ...	80
Harita görüntüleme ayarlarının değiştirilmesi	81

Güzergah ayarları	84
Yönlendirme ayarları.....	87
Trafik ayarları	89
Diğer ayarlar	90
2-9. Ses ve medya ayarları	
Ses ve medya ayarlarının değiştirilmesi	94
Ekran modunu değiştirme	97
Görüntü kalitesinin ayarlanması	98
Her kaynağın sesinin ayarlanması	99
2-10. Wi-Fi® ayarları	
Wi-Fi® ayarlarının değiştirilmesi	100
2-11. Bluetooth® ayarları	
Bluetooth® cihazlarının ayarlanması	102
3 Akıllı telefon veya iletişim cihazının bağlanması	
3-1. Bluetooth® işlevinin kullanılması	
Bluetooth® cihazları kullanım uyarıları	108
Bluetooth® özellikleri ve uyumlu profilleri.....	111
Multimedya sisteminden Bluetooth® cihazını kaydetme	112
Kayıtlı Bluetooth® cihazını silme	115
Bir Bluetooth® cihazıyla bağlanması	116
Bluetooth® cihazının birincil cihaz olarak ayarlanması ...	120
Bluetooth® cihazının ikincil cihaz olarak ayarlanması ...	121

3-2. Bir Wi-Fi® ağına bağlanma

Wi-Fi® cihazları kullanım uyarıları	122
Wi-Fi® kullanarak ağa bağlanma	124

3-3. Apple CarPlay ve Android Auto'nun kullanımı

Apple CarPlay ve Android Auto'nun kullanımına ilişkin uyarılar	127
Apple CarPlay'in kayıtsız bir akıllı telefon ile kullanımı....	130
Apple CarPlay'in kayıtlı bir akıllı telefon ile kullanımı....	133
Android Auto'nun kullanımı ..	136
Apple CarPlay veya Android Auto arızalı olduğunda.....	138

4

Navigasyon

4-1. Navigasyon sistemi

Wi-Fi® kullanarak harita bilgisi sağlama hizmetlerinin kullanımı hakkında	144
Bağlı navigasyon (dahili navigasyon sistemi olmadan).....	145
Bağlı navigasyon (dahili navigasyon sistemi ile).....	146

4-2. Harita bilgisi

Bir nokta için bilgi görüntüleme.....	147
Harita seçenekleri ekranı	148
POI simgelerinin görüntülenmesi	149
Harita görüntüleme ayarları .	151
Otoyol modu.....	155

4-3. Varış noktası arama işlemi

Bir varış noktası arama	156
-------------------------------	-----

Variş noktası arama ekranı ..	157	USB flash sürücüdeki müzik dosyalarını çalma.....	188
Arama sonucu listesi ekranı.	160	USB flash sürücüdeki video dosyalarının oynatılması....	191
Ara nokta ekleme	161	5-4. iPod/iPhone çalışması	
Akıllı telefonunuzdan variş noktalarını ayarlama	162	iPod/iPhone oynatma için uyarılar	194
4-4. Variş noktası ayarı		iPod/iPhone oynatma.....	195
Tüm güzergah harita ekranı.	164	5-5. Apple CarPlay kullanımı	
Bir güzergah yönlendirme demosunu görüntüleme	166	Apple CarPlay oynatma uyarıları	198
Güzergah seçeneklerinin değiştirilmesi	167	Apple CarPlay'in kullanımı ...	199
Güzergahın değiştirilmesi	168	5-6. Android Auto kullanımı	
Bir güzergah üzerinde geçilecek noktaları ayarlama	169	Android Auto oynatma uyarıları	202
Ara noktaları düzenleme	170	Android Auto'da oynatma.....	203
4-5. Güzergah yönlendirme		5-7. Bluetooth® müzik çaların kullanımı	
Güzergah yönlendirme ekranı	171	Bluetooth® müzik çalma uyarıları	205
Şerit gösterimi ekranları	172	Bluetooth® müzik sisteminin çalması	206
Yeniden güzergahın aranması	174	5-8. Miracast® kullanımı	
Tipik sesli yönlendirme komutları	175	Miracast® oynatma uyarıları	209
4-6. Harita güncelleme		Miracast® uyumlu cihazların bağlanması	210
Harita veritabanı sürümü ve kapsanan alan	176	Miracast® oynatma	211
5 Müzik sistemi		6 Eller serbest aramalar	
5-1. Radyonun kullanımı		6-1. Eller serbest aramaları kullanım uyarıları	
Radyonun dinlenmesi	178	Eller serbest arama uyarıları	214
DAB Dinleme	181	Eller serbest aramada arıza olduğunda	218
Radyo anteninin kullanımı ...	184	6-2. Direksiyon düğmeleriyle eller serbest aramaların yapılması	
5-2. İnternet radyosu		Direksiyon düğmeleriyle kullanım (Tip A).....	222
İnternet radyosunun kullanımı	185		
5-3. USB flash sürücü kullanımı			
USB flash sürücünün oynatımına ilişkin uyarılar ..	186		

Direksiyon düğmeleriyle kullanım (Tip B).....	224
6-3. Arama yapılması	
Arama geçmişinden arama yapılması	226
Favoriler listesinden arama yapmak	227
Kişiler üzerinden arama yapılması	228
Tuş takımından arama yapılması	229
Lexus yol yardımı servisini arama.....	230
Bekleme veya duraklatma sinyali kullanarak arama yapmak	231
6-4. Aramaların yanıtlanması	
Aramaları yanıtlama.....	232
Aramaları reddetme	234
6-5. Arama içi işlemler	
İşlemleri arama ekranından gerçekleştirme	235
İkinci bir aramayı yanıtlama .	237
Devam eden bir arama sırasında başka bir kişiyi arama.....	238
Konferans araması yapmak .	239
Aramaları sonlandırma.....	240
6-6. Eller serbest aramalar için telefonların değiştirilmesi	
Eller serbest aramalar için telefonların değiştirilmesi ...	241
6-7. Kişi verisinin düzenlenmesi	
Kişi verilerinin aktarılması	242
Kişilere yeni kişi verileri ekleme	246
Favorileri kaydetme.....	248

6-8. Mesaj işlevinin kullanımı

Mesaj işlevi kullanımına ilişkin uyarılar	249
Mesaj işlevinden arama yapmak	253

7 Bağlantılı hizmetler

7-1. Web tarayıcı (Internet)

Web tarayıcı (Internet) işlevi hakkında	256
Web tarayıcı ekranını görüntüleme	257
Web tarayıcı ekranının kullanımı	258

8 Park destek sistemi

8-1. Lexus park destek monitörü

Lexus park destek monitörü işlevleri	264
Kılavuz ekranını görüntüleme	266
Kılavuz çizgisi gösterim modunun değiştirilmesi	268
Lexus park destek monitörü uyarıları	273

8-2. Panoramik görüş monitörü

Panoramik görüş monitörü işlevleri	283
Vites şu konumlardayken gösterim modu:"P"	287
Vites şu konumlardayken gösterim modu:"D"veya"N"	289
Vites şu konumlardayken gösterim modu:"R"	297
Dış dikiz aynaları katlandığında ekran	305
Ekrana yakınlaştırma	306
Şeffaf zeminden görüş gösterimi	307
Hareketli nesnelere uyarısı	309

Panoramik görüş monitörü ayarlarının değiştirilmesi	311
Panoramik görüş monitörü uyarıları	313
Herhangi bir olumsuzluk görürseniz	330

9 Ek

9-1. Ek

Medya ve veriler hakkında bilgiler	334
Sertifika	343
Dizin	354

Bilginiz için

Multimedya kullanıcı el kitabı

- Bu kullanıcı el kitabı multimedya sisteminin çalışmasını açıklar. Doğru kullanım için lütfen bu kılavuzu ve "KULLANICI EL KİTABINI" dikkatlice okuyun.
- Yazılım güncellemeleri ve teknik özelliklerdeki değişiklikler gibi bazı durumlarda bu el kitabının içeriğinin sistemden farklı olabileceğini dikkate alınız.
- Bu el kitabı, Ver.2150 ve önceki sistem yazılımıyla ilgili bilgileri içerir. En son bilgiler için aşağıdaki URL'ye bakın. Bu sistemi kullanmadan önce, en son yazılım sürümüyle ilgili bilgileri okuduğunuzdan emin olun. Geçerli yazılım sürümünün ayrıntıları için bkz. "[Yazılım bilgilerinin güncellenmesi ve kontrolü](#)"(→ S.77).

Ülkeye veya bölgeye bağlı olarak, yazılım güncelleme hizmeti sunulmayabilir.

- URL:

<https://www.lexus.eu/manual?parameter=om46078e.rz.2311.bev.mm>

- QR kodu:



- Bu el kitabında gösterilen ekranlar, işlevlerin kullanılabilirliğine, abonelik durumuna ve bu el kitabının üretildiği sırada mevcut olan harita verilerine bağlı olarak sistemin gerçek ekranından farklı olabilir.
- Bu el kitabında listelenmiş şirket adları ve ürünler, ilgili sahip şirketlerin ticari markaları ve/veya tescilli ticari markalarıdır.

Veri telafisi hakkında feragatname

Bu sistem verileri dahili belleğe kaydeder. Belleğe kaydedilen veriler sistem hatası, onarım, arıza, hatalar veya diğer nedenlerle bozulabilir veya kaybolabilir.

Toyota Motor Corporation'un doğrudan ve/veya dolaylı hasarlardan hiçbir şekilde sorumlu olmayacağını ve dahili belleğe kaydedilen verilerin

düzgün şekilde kaydedilememesi durumunda veriler için hiçbir tazminat ödemeyeceğini dikkate alınız.

12 volt akünün çıkarılması

Güç düğmesi kapatıldığında, tüm veriler sisteme kaydedilir. Veriler kaydedilmeden önce 12 volt akü terminali sökülürse, veriler doğru kaydedilmeyebilir.

Güvenlik talimatları

Bu sistemi en güvenli şekilde kullanabilmek için lütfen aşağıdaki güvenlik talimatlarına uyun.

Bu sistem sizi varış noktasına ulaştırmaya yardımcı olmak üzere tasarlanmıştır ve sistemi uygun şekilde kullandığınız sürece bunu sağlayabilir. Aracın güvenli şekilde kullanılmasından ve yolcularınızın emniyetinden yalnızca sürücü sorumludur. Bu sistemin hiçbir özelliğini dikkatinizi dağıtacak ve güvenli seyrinizi engelleyecek biçimde kullanmayın. Sürüş sırasında birinci öncelik her zaman aracın güvenli şekilde seyri olmalıdır. Aracı kullanırken tüm trafik kurallarını göz önünde bulundurun. Yoldaki bir trafik işareti değiştirildiyse, güzergah yönlendirmede tek yönlü bir caddenin yönü gibi konularda güncel bilgiler olmayabilir.

Aracı kullanırken, daha çok sesli talimatları dinlemeye çalışın ve sadece güvenliyse kısa süreyle ekrana bakın. Ancak, sadece sesli yönlendirmeye güvenmeyin. Bu özelliği sadece referans olarak kullanın. Sistem mevcut konumu doğru şekilde belirleyemezse hatalı, geç veya sessiz bir yönlendirme ortaya çıkabilir.

Sistemdeki veriler nadiren eksik olabilir. Sürüş sınırlamaları dahil olmak üzere yol koşulları da (sola dönüş yok işaretleri, caddelerin kapanması, vb.) sıklıkla değişir. Bu nedenle, sistemdeki talimatları takip etmeden önce talimatın güvenli ve kurallara uygun şekilde yerine getirilip getirilemeyeceğini kontrol edin.

Bu sistem bir yerin güvenliği, caddelerin durumları ve acil servislerin kullanılabilir olması hakkında uyarılarda bulunamaz. Bir yerin güvenliği hakkında şüphelenirseniz, aracınızı buraya sürmeyin. Bu sistem hiçbir koşul altında sürücünün karar verme mekanizması yerine geçemez.



DİKKAT

- Güvenlik açısından, sürücü seyir halindeyken sistemi kullanmamalıdır. Yol ve trafik koşullarına gereken dikkatin gösterilmemesi kazaya neden olabilir.
- Aracı kullanırken trafik kurallarına mutlaka uyun ve yol koşullarına dikkat edin.

Bu kılavuzun okunması

Bu kılavuzda kullanılan sembolleri açıklar.

Bu kılavuzdaki semboller

Semboller	Anlamları
	DİKKAT : Açıklamalara uyulmadığı takdirde ölüme veya ciddi yaralanmalara neden olunabilir.
	UYARI : Açıklamalara uyulmadığı takdirde araçlarda veya ekipmanlarında hasara veya arızaya neden olunabilir.
1 2 3...	İşleyiş ve çalışma prosedürlerini gösterir.
	BİLGİLENDİRME : Açıklamalar haricinde, bilmeniz gereken ve işinize yarayacak işlem yöntemleri ve işlevleri hakkındaki şeyleri açıklar.

Resimlerdeki semboller

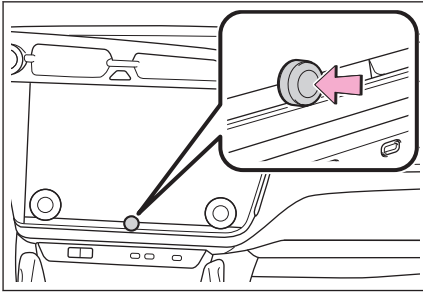

Semboller	Anlamları
	Düğmeleri ve diğer cihazları kullanmak için yapılacak hareket (itmek, çevirmek, vb.) gösterir.

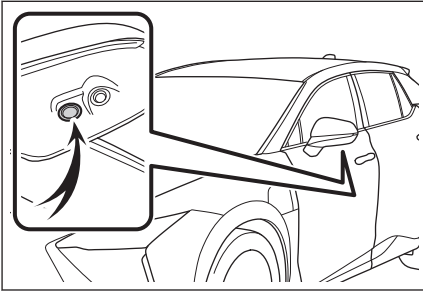

Semboller	Anlamları
	Açıklanan parça veya yeri belirtir.

Resimli dizin

Gösterge paneli

Aşağıdaki şekil soldan direksiyonlu araç içindir.

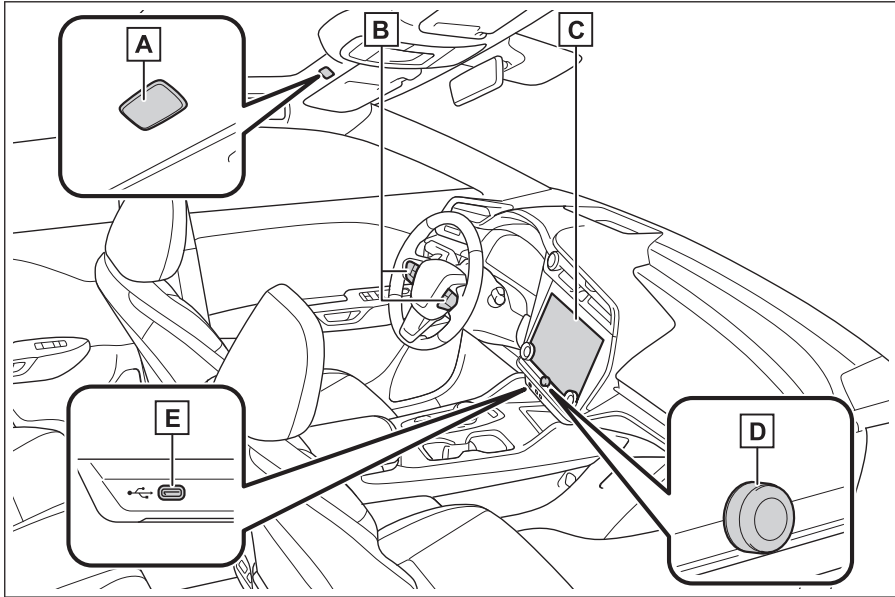

A	Mikrofon	S.40
B	Direksiyon simidi düğmeleri	
	Sesin kontrolü	S.35
	Sistemi sesli kontrol ile çalıştırma	S.41
	Arama yapılması	S.222,224
C	Ekran	S.14
D	[VOL] düğmesi	S.33
E	USB bağlantı noktası	S.38

1-1. Multimedya sisteminin temel kullanımı

Ekran ve kontrol	14
Multimedya ekranına genel bakış	16
Ana menü.....	17
Durum simgeleri.....	19
Dokunmatik ekranın kullanımı	21
Temel ekran işlevi	24
Harflerin ve rakamların girilmesi.....	26

1-2. Navigasyon sisteminin temel kullanımı

Harita ekranı	27
Aracın mevcut konumunu görüntüleme.....	29
Harita ölçeğinin değiştirilmesi	30
Haritanın yönünü değiştirme ..	31
Haritanın hareket ettirilmesi ...	32

1-3. Müzik sisteminin temel kullanımı

Müzik sistemini AÇMA/ KAPAMA ve ses seviyesi ayarı	33
Müzik kaynağının değiştirilmesi	35
Bir cihazın USB bağlantı noktası üzerinden bağlanması	38

1-4. Sesli kontrol sistemi

Sistemi sesli kontrol ile çalıştırma	39
Sesli kontrolün başlatılması ...	41

Sesli komut verilmesi	44
Klavyeyi kullanarak bilgi arama.....	48

Ekran ve kontrol

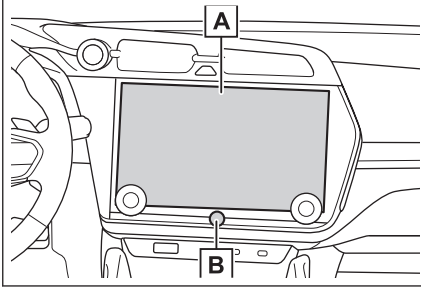

A Ekran

Dokunmatik ekranı doğrudan dokunarak kullanın.

B [🔌 VOL] düğmesi

Sesi açın/kapatın ve ses seviyesini ayarlayın.

📄 BİLGİ

- Bu şekil soldan direksiyonlu araçlar içindir. Sağdan direksiyonlu araçlar için düğmelerin yerleri ve şekilleri biraz farklı olabilir.
- LCD ekran, ortama veya bakıldığı açıya bağlı olarak soluk veya karanlık görünebilir.
- Güneş ışığı veya başka bir harici ışık ekrana çarparsa ekranı görmek zor olabilir.
- Polarize güneş gözlüğü takarsanız, ekran kararabilir veya görülmesinde zorluk çekilebilir.

⚠️ DİKKAT

Güvenlik için, sürücü sürüş sırasında ekranı mümkün olduğunca az kullanmalı ve ekranı kullanmak için aracı durdurmalıdır. Direksiyon simidini yanlışlıkla çevirmeye veya diğer ön görülemeyen kazalara yol açabileceğinden, sürüş sırasında ekranın kullanılması tehlikelidir. Ayrıca, aracı sürerken ekrana yalnızca gerektiği kadar ve mümkün olduğunca kısa süre bakın.

⚠️ UYARI

EV sistemi kapalıyken ekranı uzun süre kullanmayın. Bunu yapmak 12 volt akünün bitmesine neden olabilir.

Sistemin yeniden başlatılması

Sistem yanıtı son derece yavaş olduğunda, sistemi yeniden başlatabilirsiniz.

- [VOL] düğmesini en az 3 saniye basılı tutun.

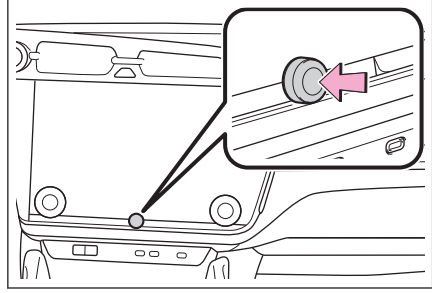

Multimedya ekranına genel bakış

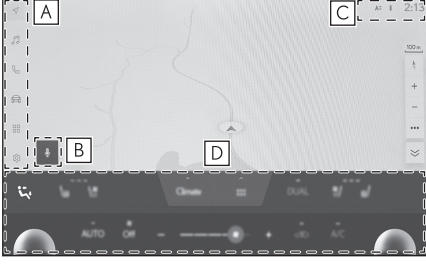

A Ana menü

Bir simgeye dokunulduğunda ekranda görüntülenecek işlevi değiştirir.

B Mikrofon düğmesi

Navigasyonun, müziğin ve diğer çeşitli işlevlerin sözlü kullanımını sağlayan sesli kontrol ekranını görüntüler.



C Durum simgeleri

Saat ve iletişim durumları, vb. hakkında bilgi içeren simgeler ekranın üstünde görüntülenir.

D Klima kontrol düğmeleri

Klimayı ve araç işlevlerini çalıştırın.*1

BİLGİ

[] seçeneğine harita ekranında dokunarak haritayı daha büyük bir boyutta görüntüleyin ve [] ögesine ses ekranında dokunarak içeriği daha büyük bir boyutta görüntüleyin.



İlgili bilgiler

Ana menü(S. 17)

Sesli kontrolün başlatılması(S. 41)

Durum simgeleri(S. 19)

*1 : "KULLANICI EL KİTABI"na bakın.

Ana menü

Ekranda görüntülenecek işlev bir simgeye dokunarak değiştirilebilir.

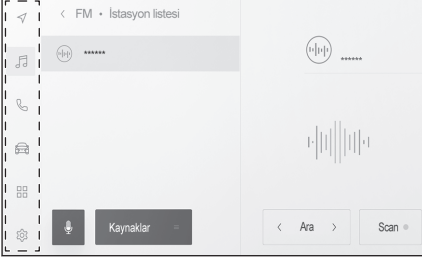

 : Apple CarPlay

Apple CarPlay ekranını görüntüler.(→ S.130)

 : Android Auto™

Android Auto ekranını görüntüler.(→ S.136)

 : Navigasyon sistemi

Harita ekranını görüntüler. Navigasyon sistemi, bir varış noktasını aramak veya navigasyon sistemiyle ilgili diğer görevleri gerçekleştirmek için kullanılabilir.(→ S.27,144)

 : Müzik

Müzik kontrol ekranını görüntüler. Müzik çalmak için istenen kaynak seçilebilir.(→ S.35,177)

 : Telefon

Telefon ekranını görüntüler. Eller serbest telefon aramaları yapmak için Bluetooth® ile bağlı bir cep telefonu kullanılabilir.(→ S.213)

 : Araç bilgileri*1

Araç bilgi ekranını görüntüler. Araç bilgileri gösterilir ve araç ekipmanı ayarları yapılabilir.

 : Bağlantılı

Uygulamalar ekranını görüntüler.

Bu işlev bazı ülkelerde kullanılamaz. Ayrıntılar (hizmetin olduğu ülkelerin listesi, kullanım, kurulum vb.) için herhangi bir yetkili Lexus bayisi veya Lexus servisi veya güvenilir başka bir servise başvurun.

 : Ayarlar

Ayarlar ekranını görüntüler. Multimedya sistemi ve araç ayarları değiştirilebilir.(→ S.57)

BİLGİ

Desteklenen bir cihaz sisteme bağlandığında ve ilgili işlev etkinleştirildiğinde Apple CarPlay/Android Auto simgeleri görüntülenir.

*1 : "KULLANICI EL KİTABI"na bakın.

Durum simgeleri

Zaman ve iletişim durumları hakkında bilgi içeren simgeler ekranın üstünde görüntülenir.

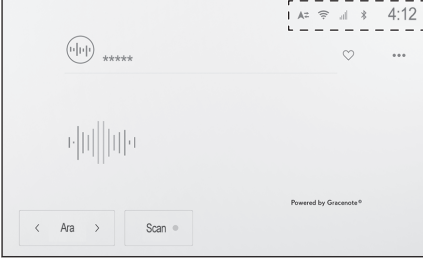

4:12

Mevcut saati gösterir. Saate dokunmak tarih ve saat ayarları ekranını görüntüler.



Bluetooth® ile bağlanan cep telefonunun bağlantı durumunu görüntüler. Simgeye dokunulması Bluetooth® ayarları ekranını görüntüler.



Bağlı cep telefonunun alım seviyesini görüntüler.



Bağlı cep telefonunun kalan pil şarj miktarını görüntüler.



Toyota Center Sunucusu ile veri paylaşımı devre dışı bırakıldığında görüntülenir.



Toyota Center Sunucusu ile konum verilerinin paylaşılma durumunu görüntüler.



Veri İletişim Modülünün (DCM) alım durumunu görüntüler.*1



Wi-Fi® veri alım seviyesini görüntüler.



Lexus park destek sensörü etkin olduğunda görüntülenir.

1-1. Multimedya sisteminin temel kullanımı



Telefon ekranı dışında bir ekran görüntülenirken eller serbest arama yapıldığında görüntülenir.



İnternet radyosu çalarken görüntülenir.*2



Kablosuz şarj cihazı varken görüntülenir.*1

BİLGİ

- Cep telefonu için görüntülenen kalan pil şarjı miktarı, cep telefonu ekranındakiyle aynı olmayabilir. Ayrıca, kalan pil şarjı miktarı telefon modeline bağlı olarak görüntülenemeyebilir.
- Alım seviyesi düşükse Wi-Fi® özelliğini kullanamayabilirsiniz.
- Cep telefonunuzu aşağıdaki gibi yerlerde veya durumlarda kullanıyorsanız, Bluetooth® ile bağlanamayabilirsiniz:
 - Cep telefonu bir koltuğun arkasında veya altında ya da torpido bölmesi veya konsol kutusunun içinde
 - Cep telefonu metal cisimlere temas ediyor veya metal cisimler tarafından örtülmekte
- Cep telefonu güç tasarrufu moduna ayarlanmışsa, Bluetooth® bağlantısı otomatik olarak kesilebilir. Bu durumda, cep telefonundaki güç tasarrufu modunu devre dışı bırakın.

İlgili bilgiler

[Genel multimedya sistem ayarlarını değiştirme\(S. 66\)](#)

[Bluetooth® cihazlarının ayarlanması\(S. 102\)](#)

*1 : Bazı modellerde

*2 : Bu işlev bazı ülkelerde veya bölgelerde kullanılmaz.

Dokunmatik ekranın kullanımı

Dokunmatik ekranı doğrudan bir parmakla dokunarak kullanın.

■ Dokun

Ekrana hafifçe dokununuz. Ekrandaki öğeleri seçebilirsiniz.

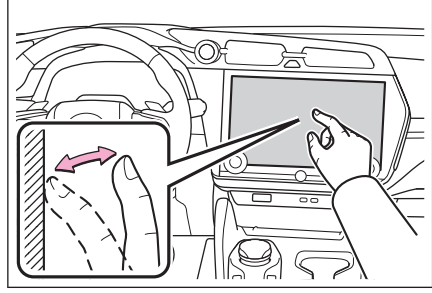

■ Sürükle

Parmağınızı ekrana dokunurken hareket ettirin. Liste ve harita ekranları, parmağın hareket ettiği miktarda kaydırılabilir.

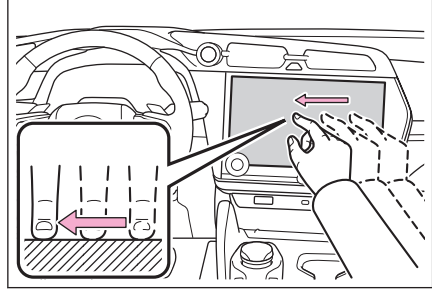

■ Hafifçe vur

Ekrana dokunan parmak ucunuzu hafifçe vurun. Liste ve harita ekranları, sürüklemeyele kaydırmalara göre daha fazla kaydırılır.

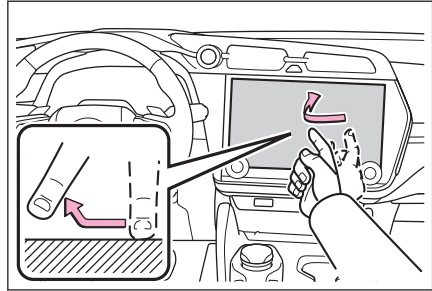

■ Büyütme/küçültme

Ekran dokunurken iki parmağınızı içeri ve dışarı hareket ettirin. Haritaları yakınlaştırıp uzaklaştırabilirsiniz.

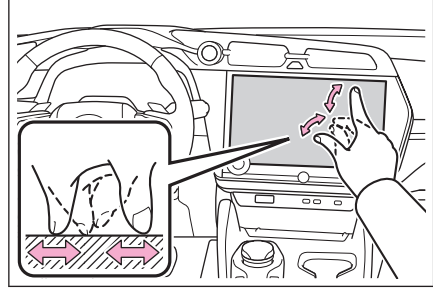

■ BİLGİ

- Bazı işlevleri çalıştırmak için, ekrana basılı tutmak veya çift dokunmak (2 kez hızlı şekilde dokunmak) gerekebilir.
- Ekran dokunma hassasiyet seviyesi değiştirilebilir.
- Ekran düğmesine dokunulduğunda gelen ses çıkışı AÇIK/KAPALI olarak değiştirilebilir.
- Yüksek rakımlı yerlerde hafifçe vuruşlar düzgün çalışmayabilir.
- Sürüş sırasında ekranın kullanımı kısıtlanır.

İlgili bilgiler

[Genel multimedya sistem ayarlarını değiştirme\(S. 66\)](#)

Dokunmatik ekranı kullanma notları

■ BİLGİ

- Ekrandaki düğmelerden tepki alınmazsa parmağınızı ekrandan çekip yeniden deneyin.
- Aşağıdaki durumlarda, ekran düğmeleri tepki vermeyebilir veya arızalanabilir:
 - Bir eldiven giyilirse
 - Ekran tırnakla kullanılırsa
 - Ekran aynı anda başka bir parmak veya avuç içi ile dokunulursa
 - Ekran kir veya su varsa
 - Ekran plastik bir film veya kaplama varsa
 - Araç güçlü radyo dalgaları yayan veya elektronik parazite neden olan TV vericileri, elektrik trafoları, gaz istasyonları, büyük ekranlar, havaalanı veya benzer yerlerin yakınındaysa
 - Araçta radyo veya cep telefonu gibi taşınabilir bir kablosuz iletişim cihazı taşırken veya şarj ederken

- Ekranı aşağıdaki gibi metalik bir nesneyle dokunulmuş veya kaplanmışsa, ekran düğmeleri yanıt vermeyebilir veya arızalanabilir:
 - Alüminyum folyo gibi metal kaplı bir kart
 - Alüminyum folyo kullanan bir sigara kutusu
 - Metalik parçaları olan bir cüzdan, çanta veya torba
 - Bozuk paralar
 - CD ve DVD'ler, USB kablosu vb. medyalar.
- Sistem ekrana dokunan bir parmakla başlatılırsa, ekran düğmeleri yanıt vermeyebilir. Parmaklarınızı ekrandan ayırın ve yeniden deneyin. Düğmeler hala yanıt vermiyorsa, güç düğmesini kapatın ve sistemi yeniden başlatın.
- Apple CarPlay harita uygulaması büyütme/küçültme özelliğini desteklemez.

 **UYARI**

- Ekranı korumak için, kullanırken parmağınızla ekrana hafifçe dokunun.
- Dokunmatik ekranı parmağınızdan başka bir nesneyle kullanmayın.
- Ekranı bir gözlük temizleme bezi veya benzeri yumuşak bir bezle nazikçe temizleyin. Parmağınızla veya sert bir bezle ekrana sertçe dokunmak ekranın yüzeyini çizebilir.
- Ekranı temizlemek için benzin veya alkali bir çözelti kullanmayın. Aksi takdirde ekran zarar görebilir.
- Belirli koşullar altında, ekran biraz ısınabilir. Uzun süre dokunulursa hafif yanıklara neden olabilir.

Temel ekran işlevi

Ayarlar ve müzik gibi birden fazla aday varsa bir liste ekranı görüntülenir. İstedığınız öğeyi seçmek için listeyi kaydırın.

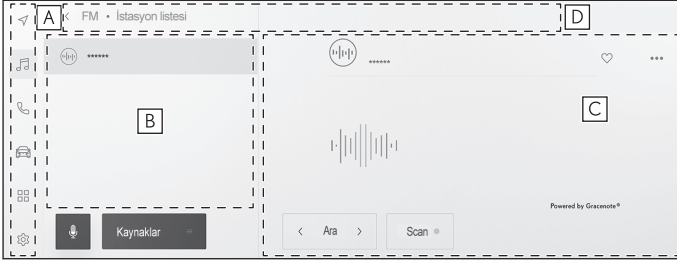

A Ana menü

Bir simgeye dokunulduğunda ekranda görüntülenecek işlevi değiştirir.

B Alt menü

Listedeki öğeleri görüntüler. Listeyi kaydırmak, ekranı sürükleyerek veya hafifçe vurarak yapılabilir.

C Açıklama alanı

Alt menüde seçtiğiniz öğe hakkında ayrıntılı bilgi görüntüler.

D Kırıntı listesi

Ekran başlıklarını hiyerarşik olarak görüntüler. [◀]öğesine dokunmak bir seviye yukarı hiyerarşiye geri döndürür.

BİLGİ

Sürüş sırasında ekranın kullanımı kısıtlanır.

■ Bir listeyi arama

Dizindeki bir metne dokunmak, listeden istenen öğeyi görüntüler.

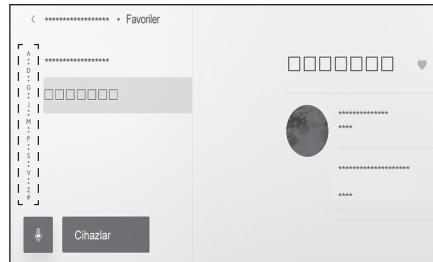

■ Ayarların açılması veya kapatılması

Bir öğeye dokunulması ayarı açar veya kapatır.

 : AÇIK

 : KAPALI

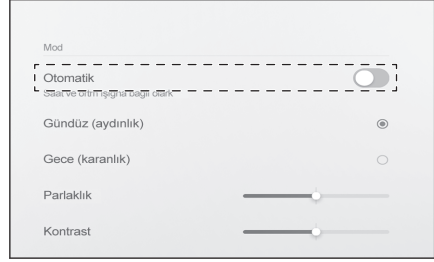

■ Çoklu ayar seçenekleri

[] simgesine sahip öğeye dokunmak birden fazla seçenekten bir öğe seçmenizi sağlar.



■ Seviyenin ayarlanması

Kaydırıcıyı sürüklemek, ayar seviyesinin ayarlanmasını sağlar.

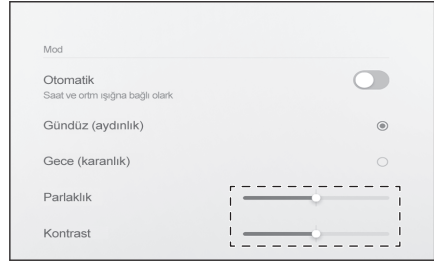

— İlgili bilgiler —





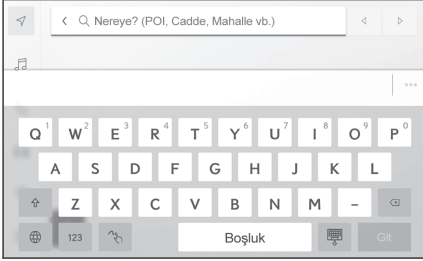

[Ana menü\(S. 17\)](#)

Harflerin ve rakamların girilmesi



Harfler ve rakamlar klavye kullanılarak girilebilir. Harflerin girilmesi tahmine dayalı metni görüntüler.

► Ekran örneği



-  : Klavyeyi kapatır ve önceki ekrana döner.
-  : Geçerli metin girişine göre önerilen metni görüntüler.
-  : Bir karakteri siler.
-  : Klavyeyi değiştirir.
-  : Büyük ve küçük harf arasında geçiş yapar.
- [Git]** : Giriş metnine göre arama yapın.
-  : Klavyeyi kapatır.
- 123** : Rakam ve sembol giriş moduna geçer.
- ABC** : Harf metni giriş moduna geçer.
-  : El yazısı giriş ekranına geçer.

BİLGİ

- Gösterilen klavye türü özelliğe bağlı olarak farklılık gösterir.
-  ögesini basılı tutarak klavye türünü doğrudan seçin.
-  ögesine çift dokunarak harfleri giriş için büyük harfe çevirin.

Harita ekranı

Harita ekranında görüntülenen bilgiler ve amacı aşağıdaki gibidir. Ana menüden [↖] ögesine dokununuz.

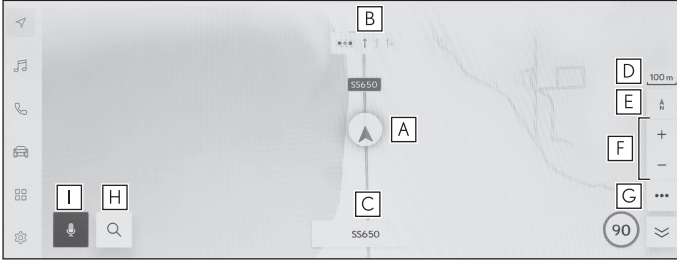

A Mevcut konum işareti

Aracın mevcut konumunu ve yönünü görüntüler.

B Şerit bilgisi gösterimi

Bir kavşakta/yol ayrımında geçiş ve dönüş şeritlerini görüntüler.(Yalnızca harita verilerinde bilgisi olan kavşaklar/yol ayrımları için kullanılabilir)

Güzergah yönlendirme sırasında, sürüş için önerilen şerit vurgulu olarak görüntülenir.

C Ad gösterimi

Üzerinde sürüş yapılan yolların adını görüntüler. (Yalnızca harita verilerinde bilgisi bulunan noktalar için kullanılabilir)

D Ölçek gösterimi

Görüntülenen haritanın ölçeğini gösterir.

E Yön işareti

Haritanın yönünü görüntüler. Haritanın yönünü değiştirmek için dokununuz.

Haritanın yönünü değiştirme hakkında ayrıntılı bilgi için haritanın yönünü değiştirme kısmına bakınız.

F Yakınlaşma/uzaklaşma düğmesi

Harita ekranını yakınlaştırır/uzaklaştırır.

G Ekran ayar düğmesi

Ekran ayarı ekranını görüntüler ve yakındaki POI görüntü ayarlarının değiştirilmesi, vb. ayarları sağlar.

H Varış noktası düğmesi

Varış noktası arama ekranını görüntüler.

I Mikrofon düğmesi

Sesli kontrol ekranını gösterir.

İlgili bilgiler

Aracın mevcut konumunu görüntüleme(S. 29)

Haritanın yönünü deęiřtirme(S. 31)

Harita görüntüleme ayarları(S. 151)

Bir varıř noktası arama(S. 156)

Sistemi sesli kontrol ile alıřtırma(S. 39)

Aracın mevcut konumunu görüntüleme

Aracın mevcut konumu, mevcut konum işaretiyle görüntülenir [▲].



Harita ekranı kaydırıldığında, ana menüden [▲] veya [↖] ögesine dokunarak, haritayı aracın mevcut konumuna döndürün.

📄 BİLGİ

- Araç yeniye veya bir kablo söküldüğünde ve 12 voltluk bir akü terminaline yeniden bağlandığında, aracın gerçek mevcut konumu ile [▲] mevcut konum işaretiyle görüntülenen konum [▲] farklı olabilir. Ancak, bir süre aracı sürdükten sonra, harita eşleştirmesi ve alınan GPS bilgileri ile, görüntülenen mevcut konum [▲] otomatik olarak düzeltilecektir. (Duruma bağlı olarak, birkaç dakika sürebilir.) GPS bilgileri alınmaz ve mevcut konum otomatik olarak düzeltilmezse, aracı güvenli bir yerde durdurun ve mevcut konumu manuel olarak düzeltin.
- Mevcut konum işaretinin şekli [▲] harita rengine bağlı olarak farklılık gösterir.

— İlgili bilgiler —

[Harita görüntülemeyi kişiselleştirme ayarları\(S. 82\)](#)

[Konum/Yön kalibrasyonu\(S. 92\)](#)

Harita ölçeğinin değiştirilmesi

Harita ekranı yakınlaştırılabilir/uzaklaştırılabilir.

Harita ekranında [+] veya [-] ögesine dokunun.



- Ölçek, ekrandaki dokunma veya büyütme/küçültme işlemleriyle değiştirilebilir.
Çift dokunmalı yakınlaştırma: Ekrana 2 kez hızlı şekilde dokunun
Uzaklaştır dokunması: Ekrana iki parmağınızla dokunun
- [+]/[-] ögesini basılı tutarak harita ölçeğini kademersiz olarak değiştirin.

Şehir haritası

Harita tam olarak yakınlaştırıldığında, bir şehir haritası görüntülenebilir.

Harita ölçeği gösterimi 50 m'deyken şuna dokunun [+].

Şehir haritasını iptal etmek için [-] ögesine dokunun ya da ekranda büyütün.

BİLGİ

- Geçerli bölge harita verilerinde yoksa, şehir haritası görüntülenmez.
- Araç şehir haritasının bulunmadığı bir bölgeye götürülür veya harita kaydırılırsa, şehir haritası otomatik olarak iptal edilir.

Haritanın yönünü değiştirme

Haritanın yönü sabitlenebilir ya da araç yönüne uyacak şekilde değiştirilebilir. Yönü istediğiniz gibi değiştirin.

[] ögesine harita ekranında her basıldığında, harita ekranının yönü kuzey yönü yukarı, gidiş yönü yukarı ve 3D ekran arasında değişir.

- Kuzey yukarı gösterimi []

Aracın hareket yönüne bakılmaksızın harita her zaman kuzey yönü yukarı ile görüntülenir.

- Yansıtılmalı gösterge ekranı []

Harita, aracın hareket yönü daima yukarı olacak şekilde görüntülenir.

- 3D harita []

Bir 3D harita görüntüler. 3D harita seçildiğinde, aracın hareket yönü her zaman yukarı olacak şekilde harita görüntülenir.

BİLGİ

- 3D haritanın gösterim açısı ayarlanabilir.
- Haritanın yönü yukarı doğru veya 3D harita olduğunda, harita geçerli konum ekranı (varış noktası ayar harita ekranı, tam güzergah harita ekranı vb.) dışındaki herhangi bir ekrana değiştirilirse, yön kuzeye doğru değişir. Ancak, geçerli konum ekranı görüntülendiğinde yukarı doğru veya 3D haritaya geri döner.

İlgili bilgiler

[Gösterim açısı ayarı\(S. 82\)](#)

Haritanın hareket ettirilmesi

Harita hareket ettirilebilir ve dokunulan bir nokta harita ekranının merkezi olarak ayarlanabilir.

Haritadaki bir noktaya dokunun.

- Harita ekranının merkezi dokunulan noktaya taşınacaktır.

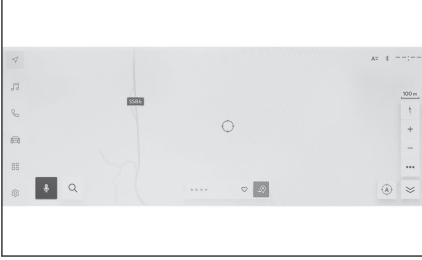

- Bir POI için bilgi mevcutsa, dokunulduğunda görüntülenecektir.
- [📍] seçeneğine haritayı bir noktaya kaydirdikten sonra dokunulduğunda, nokta yeni bir varış noktası veya ara nokta olarak ayarlanabilir.
- [❤️] seçeneğine haritayı bir noktaya kaydirdikten sonra dokunulduğunda, nokta bir favori olarak ayarlanabilir.
- [🏠] veya [📍] ögesine dokunarak aracın mevcut konumuna dönün.

BİLGİ

Harita, ekrana dokunup sürükleyerek veya hafifçe vurarak kaydırılabilir.

İlgili bilgiler

[Dokunmatik ekranın kullanımı\(S. 21\)](#)

[Haritanın yönünü değiştirme\(S. 31\)](#)

[Bir nokta için bilgi görüntüleme\(S. 147\)](#)

Müzik sistemini AÇMA/KAPAMA ve ses seviyesi ayarı

Müzik kullanılmadığında kapatılabilir veya ses seviyesi uygun bir seviyeye ayarlanabilir.

Güç düğmesi ACC veya ON konumuna getirildiğinde sistem kullanılabilir.

⚠ UYARI

- EV sistemi kapalıyken multimedya sistemini uzun süre kullanmayın. Bunu yapmak 12 volt akünün bitmesine neden olabilir.
- Müziği güvenli sürüşe engel olmayacak uygun bir ses seviyesinde dinleyin.

■ Ses kontrol düğmesi ile çalıştırma

[⏻ VOL]düğmesi

Her başışta müzik sistemini açar veya kapatır. Ses seviyesini ayarlamak için çevirin.

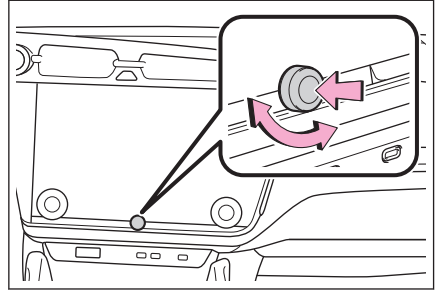

■ Direksiyon düğmeleriyle kullanım

► Tip A

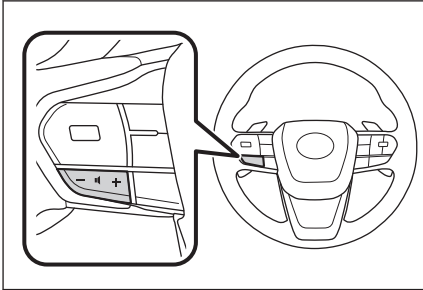

[+] düğmesi

Sesi artırır.

Kesintisiz ayarlamak için basılı tutun.

[-] düğmesi

Sesi kısar.

Kesintisiz ayarlamak için basılı tutun.

► Tip B

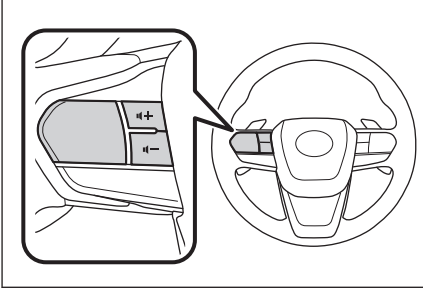

Müzik güç düğmesi

Bu düğme, kişiselleştirme yoluyla favori bir direksiyon düğmesi olarak ayarlanırsa kullanılabilir. Kişiselleştirme prosedürü için, bkz. "KULLANICI EL KİTABI".

Açık ve kapalı arasında geçiş yapmak için buna basın.

[🔊+] düğmesi

Sesi artırır.

Kesintisiz ayarlamak için basılı tutun.

[🔊-] düğmesi

Sesi kısar.

Kesintisiz ayarlamak için basılı tutun.

Müzik kaynağının değiştirilmesi

Kaynak radyo, USB vb. arasında değiştirilebilir.

- 1 Ana menüden[🎵] öğesine dokunun.
- 2 [Kaynaklar] öğesine dokunun.
- 3 Seçmek istediğiniz kaynağa dokunun.

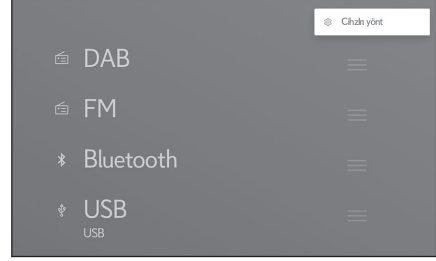

📖 BİLGİ

- Müzik dinlerken aracın içinde veya yakınında bir cep telefonu kullanılıyorsa, hoparlörlerden parazit gelebilir.
- Aşağıdaki işlevler Apple CarPlay bağlantı yöntemine bağlı olarak kullanılamaz.
 - iPod
 - USB müzik veya USB video
 - Bluetooth® müzik
 - Miracast®
 - Android Auto
- Aşağıdaki işlevler Android Auto'ya bağlıyken kullanılamaz.
 - iPod
 - USB müzik veya USB video
 - Apple CarPlay

Direksiyon düğmesiyle kaynağı değiştirme

Direksiyon düğmesi ile kaynağı değiştirmek mümkündür.

► Tip A

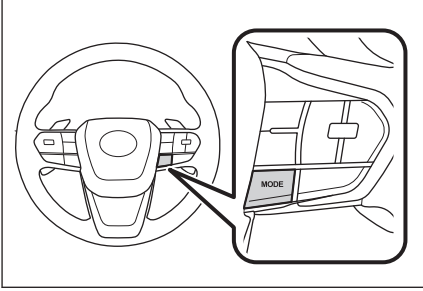

[MODE]düğmesi

Kaynaklar sırayla değişir.

Duraklatmak veya sessize almak için basılı tutun. İptal etmek için tekrar basılı tutun.

Kaynak seçim ekranındaki düğme düzenini değiştirirseniz, değişim sırası da değişir.

► Tip B

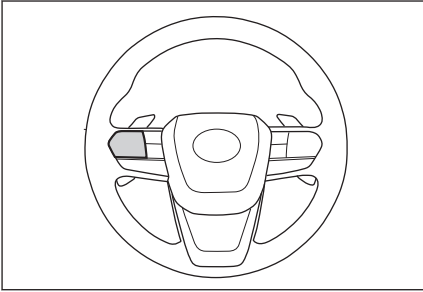

Mod düğmesi

Bu düğme, kişiselleştirme yoluyla favori bir direksiyon düğmesi olarak ayarlanırsa kullanılabilir. Kişiselleştirme prosedürü için, bkz. "KULLANICI EL KİTABI".

Kaynaklar sırayla değişir.

Duraklatmak veya sessize almak için basılı tutun. İptal etmek için tekrar basılı tutun.

Kaynak seçim ekranındaki düğme düzenini değiştirirseniz, değişim sırası da değişir.

Kaynak seçim ekranındaki düğme düzeninin değiştirilmesi

Liste düzeni, daha kolay kullanımını sağlamak için istenildiği gibi değiştirilebilir.

1 Ana menüden[🎵]öğesine dokunun.

- 2 [Kaynaklar]öğesine dokunun.
- 3 Yeri deęiştirilecek kaynaęın saę tarafındaki [☰]öğesini sürükleyerek liste düzenini deęiştirin.

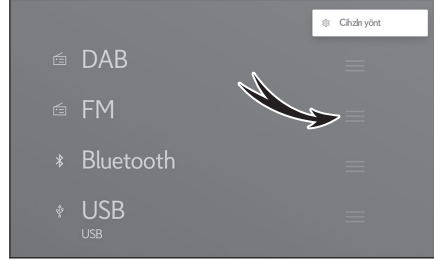

Bir cihazın USB bağlantı noktası üzerinden bağlanması

Akıllı telefon veya taşınabilir oynatıcı gibi bir cihaz bağlayın.

● USB kablosunu bağlantı noktasına takın.

Bir USB flash sürücüyü bağlariken, doğrudan USB bağlantı noktasına bağlayın.

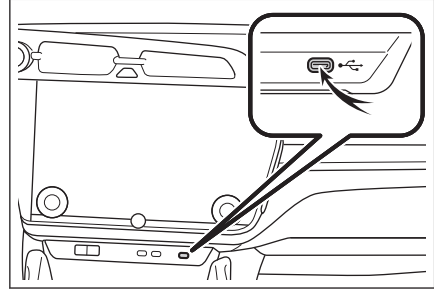

📄 BİLGİ

- Cihazınıza bağlı olarak görüntüleme mümkün olmayabilir.
- Birden çok cihazı bağlamak için bir USB hub kullanıldığında, tanınacak ilk cihaz dışındaki cihazlar kullanılamaz.*1
- USB kablosunun ve bağlanacak cihazın kullanım kılavuzuna bakın.
- Bağlı cihazla birlikte verilen pil gibi bir güç kaynağı kullanın. Araca takılan aksesuar soketinin kullanılması parazite neden olabilir. (Aksesuar soketi bilgileri için ayrı verilen "KULLANICI EL KİTABI"na bakın.)

⚠ UYARI

- Bağlı cihazın üzerine bastırmayın veya gereksiz baskıya maruz bırakmayın. Cihaz veya terminali zarar görebilir.
- Bağlantı noktasını yabancı maddelerden uzak tutun. Cihaz veya bağlantı noktası zarar görebilir.



*1 : USB flash sürücü ve iPod/iPhone
USB hub desteği garanti edilemez.

Sistemi sesli kontrol ile çalıştırma^{*1}

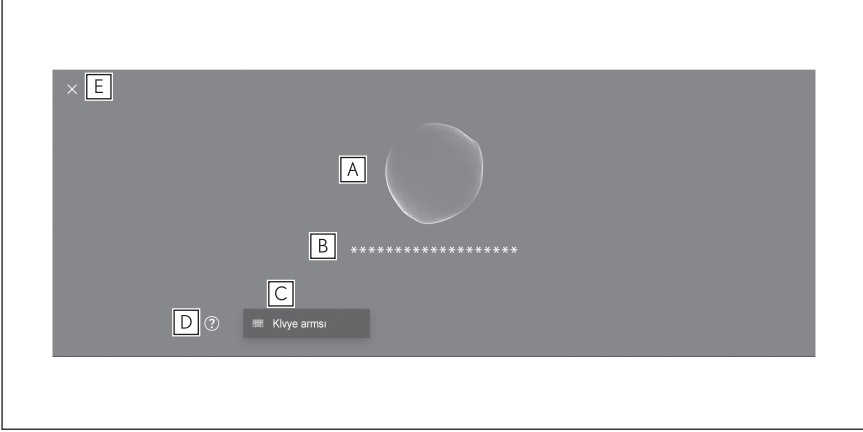
Sesli kontrol sisteminin kullanılması, sesli komutlarla navigasyon sisteminin, müziğin, eller serbest telefon aramalarının ve diğer birçok özelliğin çalışmasını sağlar. Lexus Link^{*1} kullanırken, bulut sunucusundaki içeriklerden bilgiler aranabilir.



A Ses tanıma durumunu görüntüler.

 /  : Konuşma bekleme

 : Dinleme

 : Ses tanımanın işlenmesi

B Sistemin yanıtını ve tanıma sonuçlarını metin olarak görüntüler.

C Klavye ekranını görüntüler.

Klavye kullanarak çeşitli bilgileri aramanızı sağlar.

D Liste olarak sesli komutların örneklerini görüntüler.

Sesli komutlarda sık kullanılan konuşma örneklerini özelliğe göre inceleyebilirsiniz.

E Sesli kontrol ekranını kapatır.

BİLGİ

- Lexus Link^{*1} bağlantı durumu ekranda görüntülenebilir.

[**Çevrimiçi hizmet yok**] : Lexus Link sözleşmesi yok veya Lexus Link hizmetlerinin sunulmadığı bir dil seçilmiş.

[**İnternet bağlantısı yok**] : İnternete bağlı değil.

- Sürüş sırasında sesli kontrol ekranı bir flama olarak gösterilecektir.

1-4. Sesli kontrol sistemi

- Bazı durumlarda, POI'nin veya adresin aranabileceği ülke(lerin) adı ekranda görüntülenebilir.*1

İlgili bilgiler

Klavyeyi kullanarak bilgi arama(S. 48)

Mikrofonlar

Mikrofonlar sırasıyla sürücü tarafına ve yolcu tarafına monte edilmiştir.

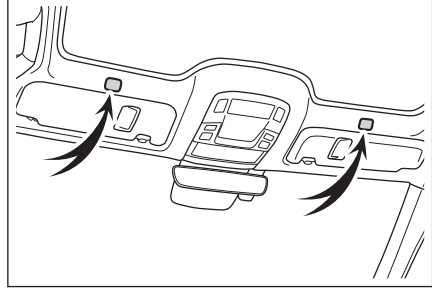

Desteklenen diller

Bu işlev aşağıdaki diller ile uyumludur:

■ Avrupa

- Yerel ses tanıma desteği : İngilizce, Almanca, Fransızca, İspanyolca, İtalyanca, Rusça, Felemenkçe, Portekizce, Lehçe, Flamanca, İsveççe, Türkçe, Çekçe, Norveççe, Danca, Fince, Yunanca, Slovakça, Macarca
- Bulut ses tanıma desteği : İngilizce, Almanca, Fransızca, İspanyolca, İtalyanca, Rusça, Felemenkçe, Portekizce, Lehçe, Flamanca, İsveççe, Türkçe, Çekçe, Norveççe, Danca

■ Rusya

Yerel ses tanıma desteği : İngilizce, Almanca, Fransızca, İspanyolca, İtalyanca, Rusça, Felemenkçe, Portekizce, Lehçe, Flamanca, İsveççe, Türkçe, Çekçe, Norveççe, Danca, Fince, Yunanca, Slovakça, Macarca

*1 : Bu işlev bazı ülkelerde veya bölgelerde kullanılmaz.

Sesli kontrolün başlatılması*1

Sesli kontrol aşağıdaki işlemlerden herhangi biri ile başlatılabilir:

■ Konuşma düğmesine basın

Direksiyondaki  düğmesine (konuşma düğmesi) basın.

► Tip A

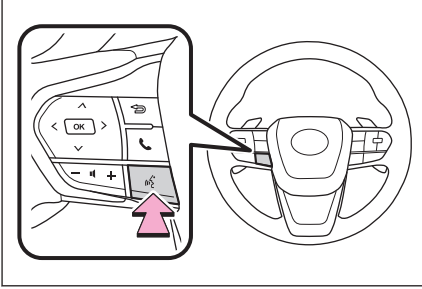

► Tip B

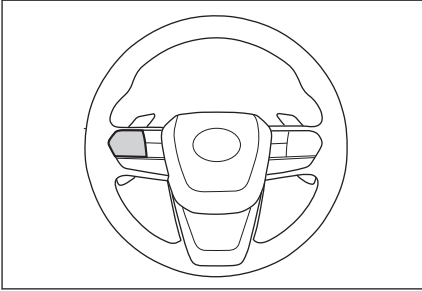

Her düğme işlevinin konumu, aracın ve multimedya sisteminin durumuna bağlı olarak değişecektir.

■ Uyandırma sözcüğünü söyle

"Hey Lexus" deyin.

- Uyandırma sözcüğü ayarlar ekranında değiştirilebilir.
- Uyandırma sözcüğü kullanılabilir ve hemen bir sesli komut verilebilir.

Örnek: "Hey Lexus, yakındaki kafeye git"

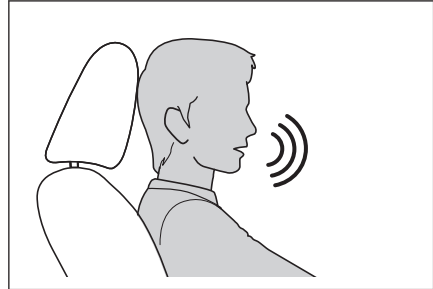

1-4. Sesli kontrol sistemi

■ Mikrofon düğmesine dokun

Ekran üzerinde [] öğesine dokun.



📄 BİLGİ

- Sesli işlemler, uyandırma sözcüğü ile sesli kontrol sistemini etkinleştirerek sürücü veya yolcu koltuğundan yapılabilir. Bu durumda, sistemi etkinleştiren koltuğun dışındaki koltuklardan gelen sesli komutlar tanınmaz.
- Ancak, bazı özellikler yolcu koltuğundan sesli kontrol ile kullanılamaz.
- Sesli kontrol sistemi konuşma düğmesi veya mikrofon düğmesi ile etkinleştirildiyse, sesli işlemler yalnızca sürücü koltuğundan gerçekleştirilebilir.
- Sesli kontrol sistemi, anlaşılır şekilde söylenmediği takdirde komutları tanımayabilir. Kullanırken aşağıdaki noktalara dikkat edin:
 - Anlaşılır şekilde konuşun.
 - Gürültü (rüzgar gürültüsü veya dış gürültü) nedeniyle komutlar düzgün tanınmayabileceği için pencereyi kapatın.
 - Klima yüksek gürültülü üflerse komutlar düzgün tanınmayabilir, bu nedenle fan hızını azaltın.
 - Bir komut verilirken yüksek sesle müzik çalıyor bu komut tanınmayabilir, bu nedenle müzik sesini azaltın.
 - Aynı anda birkaç kişi konuşursa komutlar tanınmayabilir.
- Sesli komut söyleyerek sesli uyarıyı kesebilirsiniz.
- Sesli kontrol ekranında sesli uyarıyı açabilir veya kapatabilirsiniz.
- Medya ayarları ekranında sistemin ses seviyesini ayarlayabilirsiniz.

— İlgili bilgiler —

[Sesli kontrol sistemini başlatmak için uyandırma sözcüğünü değiştirme\(S. 71\)](#)

[Sesli kontrol ayarlarını değiştirme\(S. 71\)](#)

[Ses ve medya ayarlarının değiştirilmesi\(S. 94\)](#)

*1 : Bu işlev bazı ülkelerde veya bölgelerde kullanılmaz.

Sesli kontrolün durdurulması

Sesli komutlar aşağıdaki işlemlerden biriyle sona erebilir:

- "İptal" deyin.
- Sesli kontrol ekranında  ögesine dokununuz.
- Direksiyondaki  düğmesine (konuşma düğmesi) basın.

Sesli komut verilmesi**1

Sesli kontrol ekranı görüldüğünde sesli komut verin. Sistem doğal konuşmayı tanıyabilir.

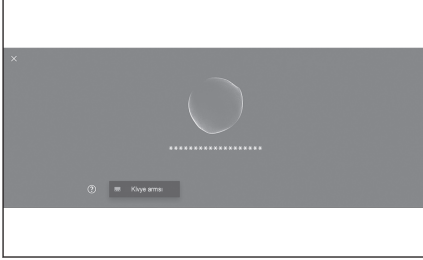

BİLGİ

- Aksanlı veya standart dışı bir ifadeyle söylenirse komutlar tanınmayabilir.
- Sesli kontrol sistemi yer adlarını ve tesisleri ararken takma adları veya kısaltmaları tanıımıyorsa, resmi adını söyleyin.
- Yapmak istediklerinizi ekleyerek konuşmak, sesli kontrol sisteminin komutunuzu tanımmasını kolaylaştırır. Örneğin, bir varış noktasını adına göre ararken, yalnızca adı söylemeyin. Bunun yerine, "yakındaki kafeye" git gibi bir ad ve fiil içeren bir ifade söyleyin.

Özellikler listesi

Bu, sözlü olarak kullanılabilen ana özelliklerin ve örnek sesli komutların bir listesidir.

Mevcut özellikler araca ve araçta bulunan sisteme bağlı olarak farklılık gösterir.

■ Genel komutlar

Eylem	Örnek sesli komut
En baştan başlayın	"Baştan başla"
Sesli kontrolü durdur	"İptal"
Sesli komutlar için ipuçlarını aç	"Yardım"
Bir önceki ekrana dönün	"Geri git"
Liste numarası seçin	"Bir numara"
Liste sayfasını değiştirin	"Sonraki sayfa" "Önceki sayfa"

■ Varış noktası arama

Varış noktası, tesisin adından, türünden ve adresinden ayarlanabilir.

*1 : Bu işlev bazı ülkelerde veya bölgelerde kullanılmaz.

Eylem	Örnek sesli komut
Bir tesisi ara	"<POI kategorisi/POI adı> bul""Yakındaki <POI kategorisine> git"
Bir adres arayın	"<adres> için yol tarifini al"
Evinize dönün	"Beni eve götür"

■ Navigasyonun kullanımı

Harita kullanılabilir ve hedef silinebilir.

Eylem	Örnek sesli komut
Harita türünü değiştirin	"Haritayı 3D olarak değiştir"
Harita ölçeğinin değiştirilmesi	"Yakınlaştır" "Uzaklaştır"
Harita ekranını görüntüleyin	"Haritada göster"
Güzergah bilgilerini kontrol edin	"ETA'm nedir?"
Varış noktasını silin	"Varış noktasını sil"
Varış noktası geçmişini görüntüleyin	"Son varış noktalarını göster"

■ Müzik kullanımı

Radyo, USB bellek, Bluetooth® müzik gibi ses işlemleri yapılabilir.

Medyaya kayıtlı sanatçı adları, albüm adları, şarkı adları belirtilebilir.

Ayrıca radyo istasyonu adından da belirlenebilirler.*2

Eylem	Örnek sesli komut
Ses seviyesini ayarlayın	"Ses açma" "Ses kısma"
Sesi kapatın	"Sesi kapat"
Sonraki/önceki şarkıyı çalın	"Sonraki şarkı" "Önceki şarkı"
Çalınacak şarkıyı belirleyin*3	"Çal <sanatçı>" "Çal <albüm>" "Çal <şarkı>"
Radyo istasyonu seçin	"Ayarla <FM frekansı>" "Ayarla <FM istasyonu adı>"*2
Müzik kaynağını değiştirin	"Değiştir <ses kaynağı>"

■ Eller serbest telefon kullanımı

Araca bağlı bir Bluetooth® cep telefonu ile telefon aramaları yapılabilir.

Kişilere kayıtlı olan ad ve telefon türü belirtilebilir ve buradan telefon numarası aranabilir.

Eylem	Örnek sesli komut
Telefon rehberinizdeki bir kişiyi arayın*4	"Ara <kişiler>"

1-4. Sesli kontrol sistemi

Eylem	Örnek sesli komut
Bir telefon numarasını arayın*4	"Ara <telefon numarası>"
Arama geçmişini görüntüleyin*4	"Son aramaları göster"
Bir mesaj gönderin*4*6	"Mesaj gönder <kişi adı>"
Bir mesajı okuyun*4	"Mesajı oku"
Bluetooth® bağlantı ekranını görüntüleyin	"Bluetooth Ayarlarını Göster"

■ Bilgi arama hizmeti*5*7

Çevrimiçi hizmeti kullanarak bilgi arama yapılabilir.

Eylem	Örnek sesli komut
Hava durumu bilgilerini kontrol edin	"Yarın Brüksel'deki hava durumunu söyle"

■ Klima kontrolü

Klima sıcaklığı ve fan hızı kullanılabilir.

Eylem	Örnek sesli komut
Klimayı açın veya kapatın	"Klimayı aç" "Klimayı kapat"
Klima sıcaklığını ayarlayın	"Sıcaklığı artır" "Sıcaklığı düşür" "Sıcaklığı 25 dereceye ayarla"
Klima fan hızını ayarlayın	"Fan hızını artır" "Fan hızını düşür" "Fan hızını 3'e ayarla"

■ Araç cihaz kontrolü*5*7

Camların açılıp kapatılması gibi araç işlevleri çalıştırılabilir.

Eylem	Örnek sesli komut
Camları açın veya kapatın	"Tüm camları aç" "Tüm camları kapat" "Sürücü camını aç" "Sürücü camını kapat"
Ön cam sileceğini açın*4	"Ön sileceği aç"
Koltuk konumu hafızasını kaydedin veya çağırın*4*5	"Koltuk konumu 1'e ayarla" "Koltuk konumu 1'i kaydet"
Aydınlatma rengini değiştirin*5	"Aydınlatmayı kırmızıya ayarla"
Yansıtmalı gösterge ekranını açın*4*5	"Yansıtmalı gösterge ekranını aç"
Kilometre sayacını görüntüleyin*4	"Kilometre sayacını göster"

Eylem	Örnek sesli komut
Sıfırlanabilir kilometre sayacı A'yı göster*4	"A yolculuğunu göster"
Kamera görünümünü görüntüleyin *4*5	"Yan kamera görünümünü göster" "Geniş ön kamerayı göster" "Hareketli kamerayı göster"
Kamera görünümünü değiştirin *4*5	"Kamera görünümünü değiştir"

■ Araç bilgileri

Sürüş menzili gibi bilgiler kontrol edilebilir.

Eylem	Örnek sesli komut
Sürüş menzilini kontrol edin	"Sürüş menzilim nedir?"
Ortalama hızı kontrol edin	"Ortalama hızım nedir?"

■ Görüntülenen bildirimlere sözlü yanıt

Gelen telefon aramalarına ve alınan mesajlara sözlü yanıtlar yapılabilir.

— İlgili bilgiler —

[Sesli kontrol ayarlarını değiştirme\(S. 71\)](#)

*2 : Bu işlev bazı ülkelerde veya bölgelerde kullanılmaz.

*3 : USB üzerinden bağlı bir cihazda depolanan müzikleri çalabilirsiniz.

*4 : Yolcu koltuğundan verilen sesli komutlar tanınmaz.

*5 : Bazı modellerde

*6 : Yeni mesaj işlevi yalnızca SMS için kullanılabilir. Mesaja cevap işlevi SMS ve MMS için mevcuttur.

*7 : Lexus Link sözleşmesi gereklidir.

Klavyeyi kullanarak bilgi arama

Klavye kullanılarak çeşitli bilgiler aranabilir.

- 1  öğesine dokunun.

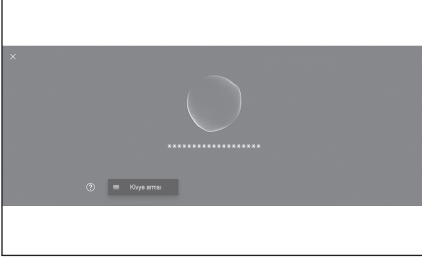

Arama geçmişi varsa, geçmiş ekranı görünecek ve geçmiş arasından seçim yapmanızı sağlayacaktır.

- 2 **Aramak istediğiniz kategoriyi seçin.**

[Navigasyon] : Bir adres, tesis adı, telefon numarası, bölge, yol adı, kavşak, POI kategorisi, vb. girin.

[Medya] : Bir albüm, sanatçı, şarkı adı, çalma listesi, tür, radyo istasyonu vb. girin.

[Telefon] : Telefon rehberinde kayıtlı bir ad, telefon numarası veya başka bir şey girin.

[Araç] : Görüntülemek istediğiniz araç bilgilerini girin.

[Ayarlar] : Ses ve telefon gibi yapılandırmak istediğiniz ayarı girin.

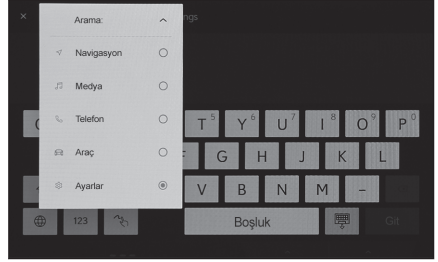

- 3 **Arama anahtar sözcüğünü girin ve [Git] öğesine dokunun.**

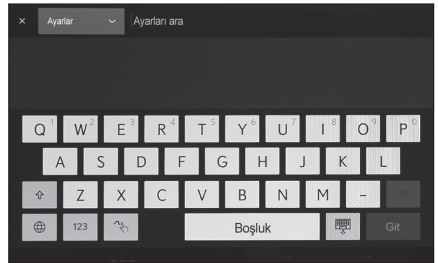

- 4 **Arama sonuçlarının listesi görüntülendiğinde, istediğiniz öğeye dokunun.**

BİLGİ

- Araç hareket ederken ekranın kullanımı kısıtlanır.

- Apple CarPlay/Android Auto'ya baęlıyken arama kullanılmaz.

2-1. Multimedya sistemi ilk kurulumu

Bir kullanıcı profili kaydetme .. 52

2-2. Çeşitli ayarlar

Çeşitli ayarların değiştirilmesi 57

2-3. Sürücü ayarları

Bir kullanıcı profilini değiştirme ve kaydetme 59

Sürücünün nasıl tanımlanacağını ayarlama ... 62

2-4. Genel ayarlar

Genel multimedya sistem ayarlarını değiştirme 66

2-5. Ekran ayarları

Ekran görüntüsü ayarlarının değiştirilmesi 69

2-6. Sesli kontrol ayarları

Sesli kontrol ayarlarını değiştirme 71

2-7. Araç ayarları

Bayi bilgilerinin ayarlanması .. 73

Güvenlik ayarlarının değiştirilmesi 74

Yazılım bilgilerinin güncellenmesi ve kontrolü ... 77

2-8. Navigasyon Ayarları

Navigasyon sistemi ayarları ... 80

Harita görüntüleme ayarlarının değiştirilmesi 81

Güzergah ayarları 84

Yönlendirme ayarları 87

Trafik ayarları 89

Diğer ayarlar 90

2-9. Ses ve medya ayarları

Ses ve medya ayarlarının değiştirilmesi 94

Ekran modunu değiştirme 97

Görüntü kalitesinin ayarlanması 98

Her kaynağın sesinin ayarlanması 99

2-10. Wi-Fi® ayarları

Wi-Fi® ayarlarının değiştirilmesi 100

2-11. Bluetooth® ayarları

Bluetooth® cihazlarının ayarlanması 102

Bir kullanıcı profili kaydetme

Multimedya sisteminin ilk kurulumu olarak ana kullanıcı için bir kullanıcı profili kaydedin.

Bir kullanıcı profili kaydederek, sürüş konumunu, multimedya ve diğer çeşitli ayarları her sürücü için bir profil olarak kaydedebilirsiniz. Arkadaşlarınız ve aileniz gibi birden fazla sürücünün aracı kullanması durumunda diğer sürücülerin ayarlarını değiştirmek zorunda kalmadan aracı kullanabilirsiniz.

Bir kullanıcı profilini kullanmak istemiyorsanız aracı misafir modunda kullanabilirsiniz.

Kullanıcı profilleri

Her sürücü için sürüş konumları, multimedya ayarları ve diğer araç ayarları kaydedilebilir ve ilgili sürücü aracı sürerken bunları yükleyebilir.

- En fazla üç kullanıcı profili kaydedilebilir.
- Aşağıdaki ayar bilgileri bir profile kaydedilebilir:
 - Bazı multimedya ayarları : Ses ve ton kalitesi, navigasyon sistemi, müzik, vb.
 - Bazı araç ayarları : Sürüş konumu, göstergeler, vb.
- Araç ayarları değiştirildiğinde otomatik olarak geçerli profile kaydedilir.
- Arama geçmişi, her bir ayar ve diğer özel bilgiler bir profil ayarlanarak korunabilir.
- Sürücüyü tanımlamak için bir cihazı kaydettiğinizde profiliniz otomatik olarak yüklenir. Kaydedilecek cihaz olarak bir akıllı anahtar ve akıllı telefon seçebilirsiniz.

■ Bir Lexus hesabına bağlanması*1

- Profili kullanmak için aktif bir Lexus hesabı gereklidir.
- Lexus hesabınız Lexus uygulamasına bağlıysa, geçerli bir Lexus Link hizmet sözleşmesi olan ve benzer multimedya sistemi modeliyle donatılmış herhangi bir aracı kullanırken profiliniz buluttan indirilebilir.
- Kayıtlı profiller, Lexus uygulamasında incelenebilir ve değiştirilebilir.
- Araç sahibi olarak kayıtlı sürücü, araçta kayıtlı tüm sürücülerini silebilir. Araç sahibi olmayan sürücüler, araç sahibinin profilini silemezler.
- Aynı profil başka bir araçta aynı anda kullanılamaz.
- Bazı multimedya ayarlarının değiştirilmesi bulutta kaydedilen profili otomatik olarak günceller ve profilin güncellendiğini sürücüye bildiren bir ekran görüntülenir.
- Bazı multimedya ayarları buluta kaydedilir, bu nedenle araçta bir profil silinse bile buluttan silinmez.

İlgili bilgiler

Sürücünün nasıl tanımlanacağını ayarlama(S. 62)

Kullanıcı profilinin ilk kez kaydedilmesi (A Tipi)

Profili kullanmak için aktif bir Lexus hesabı gereklidir.

- Güç düğmesi açıldıktan sonra dil seçim ekranı görüntülenir. İstene dile dokununuz.**

Sürücüyü kaydederken görüntüleme dilini seçin. Sürücü kaydını tamamladıktan sonra, sistem dili varsayılan dile geri döner.



- Bir profili kaydetmek amacıyla akıllı telefondaki Lexus uygulamasını kullanmak için[Bağlan]öğesine dokununuz.**

- Lexus uygulamasını kurmadıysanız[Uygulamayı AI]öğesine dokununuz ve ekrandaki QR kodunu kullanarak indiriniz.
- Bir profil kaydetmek istemiyorsanız,[Şimdi bağlanma]öğesine dokununuz. [Kurulumu bir daha gösterme]öğesine dokunursanız, profil kayıt ekranı artık görüntülenmez. Gizlilik politikası ve kullanım şartları ekranda gösterilir. [Kabul ediyorum]öğesine dokununuz.

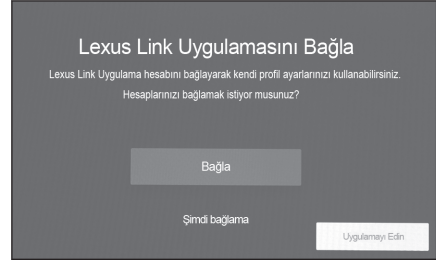

- Lexus uygulamasını bir akıllı telefonda açın, ekrandaki talimatları izleyin ve QR kodunu tarayın veya bir sürücüyü kaydetmek için doğrulama kodunu girin.**

- [Kabul ediyorum]öğesine dokununuz.**

Kayıt tamamlandığında bir mesaj görüntülenir ve profiliniz kaydedilir.

- Profilinizi kaydettikten sonra, sürücüyü tanımlamak için bir cihaz kaydedin. Kurulumu devam etmek için[Devam]öğesine dokununuz.**

Bir cihazı daha sonra da kaydedebilirsiniz.

*1 : Bu işlev bazı ülkelerde veya bölgelerde kullanılmaz.

2-1. Multimedya sistemi ilk kurulumu

6 Sürücü kurulum ekranına bir cihazı kaydedin. Sürücüyü tanımlamak için bir cihazı kaydettiğinizde profiliniz otomatik olarak yüklenir.

- Akıllı anahtar veya akıllı telefon gibi istediğiniz herhangi bir cihazı profilinize kaydedebilirsiniz.
- Profilinize birden fazla cihaz kaydedebilirsiniz.

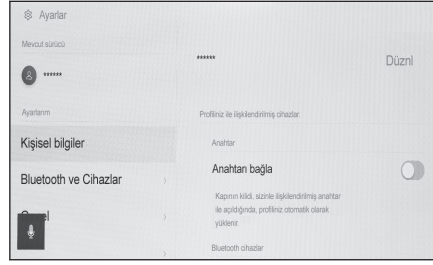

BİLGİ

Bir kullanıcı profili kayıtlı değilse, kayıt sürücü kurulum ekranında yeniden başlatılabilir.

İlgili bilgiler

[Sürücünün nasıl tanımlanacağını ayarlama\(S. 62\)](#)

[Bir kullanıcı profilini değiştirme ve kaydetme\(S. 59\)](#)

Kullanıcı profilinin ilk kez kaydedilmesi (B Tipi)

1 Aracı çalıştırdıktan sonra dil seçim ekranı görüntülenir. İstenen dile dokunun.

Sürücüyü kaydederken görüntüleme dilini seçin. Sürücü kaydını tamamladıktan sonra, sistem dili varsayılan dile geri döner.

Bu ekran bazı ülkelerde veya bölgelerde görüntülenmeyebilir.

2 Kullanıcı profilini kaydetmek için[Oluştur]öğesine dokunun.

Bir profil kaydetmek istemiyorsanız,[Şimdi oluşturma]öğesine dokununuz, profil kayıt ekranı artık görüntülenmez.

3 Kullanıcı profili adını girin.

4 İstenilen PIN kodunu girin.

- Kullanıcı profilinin gizliliğini korumak için bir PIN kodu belirleyin.
- PIN kodu ayarlamadan profil kaydetmek için[Atla]öğesine dokununuz.

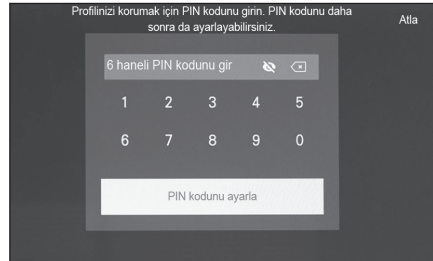

5 Profilinizi kaydetmek için PIN kodunuzu yeniden girin.

Kayıt tamamlandığında bir mesaj görüntülenir ve profiliniz kaydedilir.

6 Profilinizi kaydettikten sonra, sürücüyü tanımlamak için bir cihaz kaydedin. Kurulumu devam etmek için [Devam] öğesine dokununuz.

Bir cihazı daha sonra da kaydedebilirsiniz.

7 Sürücü kurulum ekranına bir cihazı kaydedin. Sürücüyü tanımlamak için bir cihazı kaydettiğinizde profiliniz otomatik olarak yüklenir.

- Akıllı anahtar veya akıllı telefon gibi istediğiniz herhangi bir cihazı profilinize kaydedebilirsiniz.
- Profilinize birden fazla cihaz kaydedebilirsiniz.

İlgili bilgiler

[Sürücünün nasıl tanımlanacağını ayarlama\(S. 62\)](#)

Kullanıcı profilini otomatik olarak yükleme

Sürücüyü tanımlamak için araca bir akıllı anahtar, akıllı telefon veya başka bir cihaz almak, kullanıcı profilinin otomatik olarak yüklenmesini sağlar.

- Araç, güç düğmesi ACC veya ON'a çevrildiğinde profile kayıtlı cihazı algılar. Kayıtlı bir cihaz algılandığında, cihazın atandığı profil otomatik olarak yüklenir.
- Profile kayıtlı cihaz algılanmazsa, araç misafir sürücü modunda kullanılır.
- [Ayarlar] öğesine dokunmak profilleri değiştirmenizi sağlayan sürücü ayarları ekranını görüntüler.
- Sürücüyü tanımlamak için cihaz olarak bir akıllı anahtar, akıllı telefon veya başka bir cihaz seçebilirsiniz.

BİLGİ

- Bir profile kayıtlı birden çok cihaz algılanırsa, sürücü ilk algılanan cihazın bilgilerine göre tanımlanır. Ardından çok güvenilir bir cihaz algılanırsa, algılama sonucu güncellenir ve profil değiştirilir.
- Kullanıcı profiline kayıtlı Bluetooth® cihazlarından yalnızca en son sürücünün Bluetooth® cihazı algılanır. Bluetooth® cihazının kullanım koşullarına bağlı olarak aracı çalıştırmadan önce sürücü tanımlaması gecikebilir veya gerçekleştirilemeyebilir. Bu nedenle, Bluetooth® cihazlarına ek olarak bir akıllı anahtarın kaydedilmesi önerilir.

İlgili bilgiler

[Bir kullanıcı profilini değiştirme ve kaydetme\(S. 59\)](#)

[Sürücünün nasıl tanımlanacağını ayarlama\(S. 62\)](#)

Kullanıcı profilinin değiştirilmesi

Araçta kayıtlı kullanıcı profili listesinde kullanmak istediğiniz profili seçebilirsiniz.

- 1 Ana menüden [⚙️] öğesine dokunun.
- 2 "Kaydedilmiş profillerden", değiştirmek istediğiniz kullanıcı profili adını seçin.

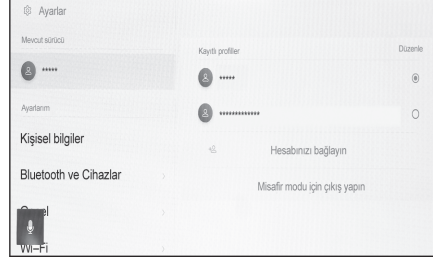

- 3 PIN kodunu veya parolayı girin.

- Seçilen profile bağlantılı telefon bağlı değilse, Profil değiştirme anında bir kullanıcıdan kimlik doğrulama parolası istenir.
- Lexus hesabı oluşturulduğunda Lexus uygulamasında belirlenen parolayı girin.
- Kullanıcı profilinizi oluştururken ayarladığınız PIN kodunu girin.
- Kullanıcı profili değiştikten sonra ekranda bir mesaj görüntülenir.



📄 BİLGİ

Sistem başka bir kullanıcı profiline ayarlanmış bir cihaz algırsa, bir açılır mesaj görüntülenir. [⏏️] öğesine dokunulması kullanıcı profilinin değiştirilmesini sağlar.

Çeşitli ayarların değiştirilmesi

Multimedya sistemi ile ilgili çeşitli ayarlar değiştirilebilir.

- 1 Ana menüden[

Ayar	Açıklama
"Mevcut sürücü"	
[](Kullanıcı profili adı veya araç adı)	Mevcut kullanıcı profilinin adını görüntüler. Profile dokunmak, bir kullanıcı profilini değiştirmenizi veya kaydetmenizi sağlar.(→ S.59)
[][Misafir]	
"Ayarlarım"	
[Kişisel bilgiler]	Sürücüyü tanımlamak için bir cihazı kaydedin.(→ S.62)
[Bluetooth ve Cihazlar]	Bir Bluetooth® cihazını kaydedin veya düzenleyin.(→ S.102)
[Genel]	Saat ayarlarını, görüntüleme dilini ve diğer genel multimedya ayarlarını değiştirin.(→ S.66)
[Wi-Fi]	Wi-Fi® ayarlarını ve diğer gelişmiş ayarları yapın.(→ S.100)
[Ekran]	Ekran kontrastı ve parlaklık vb. ayarlayın.(→ S.69)
[Ses ve Medya]	Sistem ses seviyesini ve ses kaynağı ayarlarını değiştirin.(→ S.94)
[Navigasyon]	Harita görüntüleme ve güzergah yönlendirmeyle ilgili ayarları değiştirin.(→ S.80)
[Ses ve Arama]	Ses tanıma özelliğiyle ilgili ayarları değiştirin.(→ S.71)

2-2. Çeşitli ayarlar

Ayar	Açıklama
"Araç"	
[Araç kişiselleştirme]* ¹	Sayaçlar ve direksiyon düğmeleri gibi araç cihazlarıyla ilgili ayarları değiştirin.
[Sürüş desteği]* ¹	Lexus park destek sensörü ve diğer sürüş desteği ile ilgili işlev ayarlarını değiştirin.
[Bayi bilgisi]* ²	Bayi bilgilerini kaydedin ve silin. (→ S.73)
[Bilgi ve Güvenlik]	Güvenlik ve gizlilikle ilgili ayarları değiştirin.(→ S.74)
[Yazılım güncellemesi]	Yazılım bilgilerini kontrol edin ve güncelleyin.(→ S.77)

BİLGİ



Güvenlik amacıyla, araç hareket ederken kullanılmayan işlevler vardır.

*1 : "KULLANICI EL KİTABI"na bakın.

*2 : Bu işlev bazı ülkelerde veya bölgelerde kullanılmaz.

Bir kullanıcı profilini değiştirme ve kaydetme

Kullanıcı profili kaydedilebilir veya değiştirilebilir. Bir kullanıcı profilinin kaydıyla, sürüş konumları, multimedya ayarları ve diğer çeşitli araç ayarları her sürücü için bir profil olarak kaydedilebilir.

- 1 Ana menüden[]öğesine dokunun.
- 2 Alt menüde[](Kullanıcı profili adı veya araç adı veya[] [Misafir]öğesine dokunun.
- 3 İstenilen öğeyi seçin.

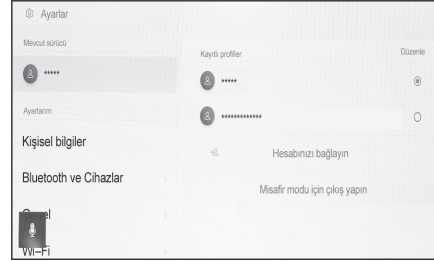



Ayar	Açıklama
"Kaydedilen profiller"	Araçta kayıtlı kullanıcı profilleri bir listede görüntülenir. Kullanıcı profili, istenen profil adına dokunarak kullanım için değiştirilebilir. [Düzenle]öğesine dokunmak kayıtlı bir kullanıcı profilini silmenizi sağlar.
[][Hesabınızı bağlayın]/[Profil oluştur]	Yeni bir kullanıcı profili kaydedin.
[Misafir moduna geç]/[Çıkış yap]	Misafir sürücüye geçin. Misafir sürücü kullanıldığında, kişisel ayarlar ayarlanabilir ve başka bir kullanıcı profiline kaydedilemez. Aracınızı başka bir kişiye teslim ederken[Misafir moduna geç]/[Çıkış yap]öğesine dokunmak bağlı cihazın kişisel bilgilerini gizleyecektir. Bu seçenek, arama geçmişi veya kişisel ayarlar gibi özel bilgileri korumak için kullanılabilir. Misafir sürücülere arama geçmişi veya kişisel ayarlar dışındaki profiller uygulanır.

BİLGİ

Güvenlik amacıyla, araç hareket ederken bu ayarlar çalıştırılmaz.





Yeni kullanıcı profili oluşturma (Tip A)

- 1 Ana menüden[]öğesine dokunun.
- 2 Alt menüde[] ((Kullanıcı profili adı veya araç adı) veya[] [Misafir]öğesine dokunun.
- 3 Bir profili kaydetmek amacıyla akıllı telefondaki Lexus uygulamasını kullanmak için[Hesabınızı bağlayın]öğesine dokunun.
- 4 [Bağlan]öğesine dokunun.
 - Lexus uygulamasını kurmadıysanız[Uygulamayı Al]öğesine dokunun ve ekrandaki QR kodunu kullanarak indirin.
 - Bir profil kaydetmek istemiyorsanız,[Şimdi bağlanma]öğesine dokunun.
- 5 Lexus uygulamasını bir akıllı telefonda açın, ekrandaki talimatları izleyin ve QR kodunu tarayın veya bir sürücüyü kaydetmek için doğrulama kodunu girin.
- 6 [Kabul ediyorum]öğesine dokunun.

Kayıt tamamlandığında bir mesaj görüntülenir ve profiliniz kaydedilir.
- 7 Profilinizi kaydettikten sonra, sürücüyü tanımlamak için bir cihaz kaydedin. Kurulumu devam etmek için[Devam]öğesine dokunun.

Bir cihazı daha sonra da kaydedebilirsiniz.
- 8 Sürücü kurulum ekranına bir cihazı kaydedin. Sürücüyü tanımlamak için bir cihazı kaydettiğinizde profiliniz otomatik olarak yüklenir.
 - Akıllı anahtar veya akıllı telefon gibi istediğiniz herhangi bir cihazı profilinize kaydedebilirsiniz.
 - Profilinize birden fazla cihaz kaydedebilirsiniz.

Yeni kullanıcı profili oluşturma (Tip B)

- 1 Ana menüden[]öğesine dokunun.
- 2 Alt menüde[] (Kullanıcı profili adı veya araç adı) veya[] [Misafir]öğesine dokunun.
- 3 [+][Profil Oluştur]öğesine dokunun.
- 4 Kullanıcı profili adını girin.
- 5 İstenilen PIN kodunu girin.
 - Kullanıcı profilinin gizliliğini korumak için bir PIN kodu belirleyin.
 - PIN kodu ayarlamadan profil kaydetmek için[Atla]öğesine dokunun.
- 6 Profilinizi kaydetmek için PIN kodunuzu yeniden girin.

Kayıt tamamlandığında bir mesaj görüntülenir ve profiliniz kaydedilir.

- 7 Profilinizi kaydettikten sonra, sürücüyü tanımlamak için bir cihaz kaydedin. Kurulumu devam etmek için[Devam]öğesine dokununuz.**

Bir cihazı daha sonra da kaydedebilirsiniz.

- 8 Sürücü kurulum ekranına bir cihazı kaydedin. Sürücüyü tanımlamak için bir cihazı kaydettiğinizde profiliniz otomatik olarak yüklenir.**

- Akıllı anahtar veya akıllı telefon gibi istediğiniz herhangi bir cihazı profilinize kaydedebilirsiniz.
- Profilinize birden fazla cihaz kaydedebilirsiniz.

İlgili bilgiler

[Sürücünün nasıl tanımlanacağını ayarlama\(S. 62\)](#)

Sürücünün nasıl tanımlanacağını ayarlama

Bir sürücüyü tanımlamak için bir cihaz ayarlayın. Güç düğmesi ACC veya ON'a çevrildiğinde ve kayıtlı bir cihaz algılandığında, cihazın atandığı profil otomatik olarak yüklenir. Kaydedilecek cihaz olarak bir akıllı anahtar ve akıllı telefon ya da başka bir cihaz seçebilirsiniz.

- 1 Ana menüden[]öğesine dokunun.
- 2 Alt menüde[Kişisel bilgiler]öğesine dokunun.
- 3 İstenilen öğeyi seçin.

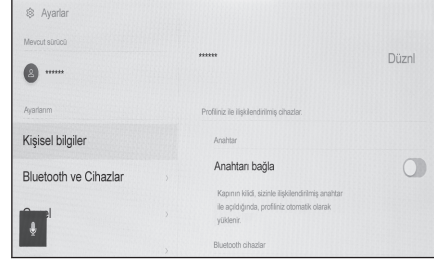

► Tip A

Ayar	Açıklama
Profil adı	Kullanıcı profilinin adı görüntülenir. Ana menüden[Düzenle]öğesine dokunarak profil adını değiştirin.
"Profilinize bağlı cihazlar"	
"Yüz tanıma"*1	Sürücü tanımlaması bir yüz kullanılarak yapılır ve ilgili profil yüklenir. [Yüz ayarla]öğesine dokunarak kaydedin.(→ S.64) Kayıtlı yüz bilgilerini silmek için[Yüz verilerini kaldır]öğesine dokunun.
"Anahtar"	
[Anahtarı bağla]*1	Kaydedilmesi istenen tüm elektronik anahtarları araca yerleştirin ve ardından kaydı yapın. Kaydedilen ve diğer sürücülere atanan anahtar(lar) kaydedilemez. Akıllı giriş ve çalıştırma sistemi devre dışı bırakıldığında, kapıların kilidini açmak için kullanılan anahtar sürücüyeye atanır.

Ayar	Açıklama
[Dijital anahtarı bağlayın]*1*2	Kaydedilmesi istenen tüm dijital anahtarları araca yerleştirin ve ardından kaydı yapın. Kaydedilen ve diğer sürücülere atanan dijital anahtar(lar) kaydedilemez. Aracın elektronik anahtarı, kayıtlı bir dijital anahtardan daha önce algılandığında, dijital anahtarın algılanması durdurulacağından, hem elektronik anahtarın hem de dijital anahtarın kaydedilmesi önerilir.
"Bluetooth cihazları"	Sürücü tanımlaması bir akıllı telefon veya başka bir Bluetooth® cihazı kullanılarak yapılır ve ilgili profil yüklenir. [Cihazları bağla]öğesine dokunarak kaydedin.(→ S.120)
[Ayarları sıfırla]	Seçilen kullanıcı profili için bazı multimedya ayarları sıfırlanır.
[Sürücüyü sil]	Seçili kullanıcı profilinin kaydı silinir. Araç sahibi olarak kayıtlı kullanıcı profilini silmek, araçta kayıtlı tüm kullanıcı profillerini siler.

► Tıp B

Ayar	Açıklama
Profil adı	Kullanıcı profilinin adı görüntülenir. Ana menüden[Düzenle]öğesine dokunarak profil adını değiştirin.
"Profilinize bağlı cihazlar"	
"Yüz tanıma"*1	Sürücü tanımlaması bir yüz kullanılarak yapılır ve ilgili profil yüklenir. [Yüz ayarla]öğesine dokunarak kaydedin.(→ S.64) Kayıtlı yüz bilgilerini silmek için[Yüz verilerini kaldır]öğesine dokununuz.
"PIN"	Sürücü tanımlaması bir PIN kodu kullanılarak yapılır ve ilgili profil yüklenir. [Yeni PIN ayarla]öğesine dokunarak kaydedin.
"Anahtar"	

2-3. Sürücü ayarları

Ayar	Açıklama
[Anahtarı bağla]* ¹	Kaydedilmesi istenen tüm elektronik anahtarları araca yerleştirin ve ardından kaydı yapın. Kaydedilen ve diğer sürücülere atanan anahtar(lar) kaydedilemez. Akıllı giriş ve çalıştırma sistemi devre dışı bırakıldığında, kapıların kilidini açmak için kullanılan anahtar sürücüyeye atanır.
[Dijital anahtarı bağlayın]* ^{1*2}	Kaydedilmesi istenen tüm dijital anahtarları araca yerleştirin ve ardından kaydı yapın. Kaydedilen ve diğer sürücülere atanan dijital anahtar(lar) kaydedilemez. Aracın elektronik anahtarı, kayıtlı bir dijital anahtardan daha önce algılandığında, dijital anahtarın algılanması durdurulacağından, hem elektronik anahtarın hem de dijital anahtarın kaydedilmesi önerilir.
"Bluetooth cihazları"	Sürücü tanımlaması bir akıllı telefon veya başka bir Bluetooth® cihazı kullanılarak yapılır ve ilgili profil yüklenir. [Cihazları bağla] öğesine dokunarak kaydedin.(→ S.120)
[Ayarları sıfırla]	Seçilen kullanıcı profili için bazı multimedya ayarları sıfırlanır.
[Sürücüyü sil]	Seçilen kullanıcı profili araçtan kaldırılır.

Yüz tanımanın kaydedilmesi

Yüz tanıma, sistemin sürücüyü tanımlamasını sağlar.

- 1 Ana menüden[] öğesine dokunun.
- 2 Alt menüde[Kişisel bilgiler] öğesine dokunun.
- 3 [Yüz ayarla] öğesine dokunun.
- 4 Hizmet Şartlarını dikkatli şekilde okuyun ve[Kabul et] öğesine dokunun.

*1 : "KULLANICI EL KİTABI"na bakın.

*2 : Bazı modellerde

- 5 Doğrudan sürücü monitör kamerasına bakın, yalnızca yüzünüzün görüntülediğinden emin olun ve ardından[Başla]öğesine dokununuz.

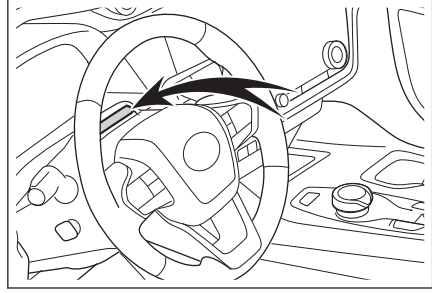

- 6 Sistem yüzünüzü taramaya başlayacaktır.

- Kayıt işlemi tamamlandığında ekranda bir mesaj görüntülenir.
- Bir hata mesajı görünürse ekrandaki talimatları izleyin ve tekrar deneyin.

Genel multimedya sistem ayarlarını deęiřtirme

Zaman ayarları, görüntüleme dili ve dięer genel multimedya sistem ayarları deęiřtirilebilir.

- 1 Ana menüden[]öęesine dokunun.
- 2 Alt menüde[Genel]öęesine dokunun.
- 3 İstenilen öęeyi seçin.

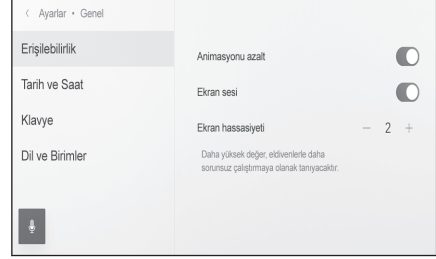

● [Eriřilebilirlik]

Ayar	Açıklama
[Animasyonu küçült]	Ekran deęiřtirirken görüntülenen animasyonları küçültün.
[Ekran bip sesi]	Ekrana dokunduęunuzda veya kapattıęınızda çıkan sesi açın veya kapatın.
[Ekran hassasiyeti]	Ekran dokunma hassasiyetini ayarlayın.

● [Tarih ve saat]

Ayar	Açıklama
[Otomatik olarak ayarla]	Saati otomatik olarak ayarlamak için GPS bilgilerini ve harita verilerini kullanın. Bu ayarı kapatmak, saat ve saat dilimini manuel ayarlamaya olanak sağlar.
"Zaman"	
[24 saat zaman]	24 saat ile 12 saatlik zaman göstergesi arasında geçiř yapın.
[Saat dilimi]	[Otomatik olarak ayarla]kapatıldıęında, saat dilimini ayarlayabilirsiniz.

Ayar	Açıklama
[Yaz saati uygulaması]	[Otomatik olarak ayarla]kapatıldığında, yaz saatini[Otomatik],[Açık]ya da[Kapalı]olarak ayarlayabilirsiniz.
[Zamanı otomatik olarak ayarla]	[Otomatik olarak ayarla]kapatıldığında, GPS ile saati otomatik olarak ayarlayıp ayarlamamaya karar verebilirsiniz. Bu ayarı kapatmak, saati manuel ayarlamanıza olanak sağlar.
[Zamanı manuel ayarla]	[Zamanı otomatik olarak ayarla]kapatıldığında, zamanı manuel ayarlayabilirsiniz.
"Tarih"	
[Format]	Tarih görüntüleme formatını değiştirin.

● [Klavye]

Ayar	Açıklama
"Geçmiş"	
[Klavyeyi ezberle]	Sistemin klavye giriş sonuçlarını öğrenmesini sağlayın.
[Klavye geçmişini sil]	Klavye metni öğrenme geçmişini silin.
[Arama geçmişini sil]	Klavye arama geçmişini silin.

● [Dil ve Birimler]

Ayar	Açıklama
[Dil] ^{*1}	Dilleri değiştirin. Hem ekranda görüntülenen dil hem de sistem ses dili değişir.
[Sistem dili] ^{*1}	Ekranda görüntülenen dili değiştirin.
[Ses dili] ^{*1}	Sistem ses dilini değiştirin.
"Ölçümler"	
[Otomatik olarak ayarla]	Ülke bilgilerine bağlı olarak mesafe, lastik basıncı, vb. için görüntüleme birimlerini otomatik olarak ayarlar.

2-4. Genel ayarlar

Ayar	Açıklama
[Yolculuk bilgisi birimi]	[Otomatik olarak ayarla]kapatıldığında, gösterim birimini manuel ayarlayabilirsiniz.
[Lastik basıncı]	[Otomatik olarak ayarla]kapatıldığında, lastik basıncı gösterim birimini manuel olarak ayarlayabilirsiniz.

BİLGİ

Bağlı cihazı kullanarak Apple CarPlay/Android Auto dilini ayarlayın.

*1 : Bu işlev bazı ülkelerde veya bölgelerde kullanılmaz.

Ekran görüntüsü ayarlarının değiştirilmesi

Ekran kontrastı ve parlaklığı ayarlanabilir.

- 1 Ana menüden[]öğesine dokunun.
- 2 Alt menüde[Ekran]öğesine dokunun.
- 3 İstenilen öğeyi seçin.

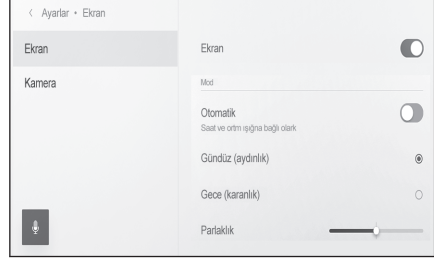

● [Ekran]

Ayar	Açıklama
[Ekran]	Ekran görüntüsünün açılıp açılmayacağını ayarlayın. Ekran kapalıysa, ekranda hiçbir şey görüntülenmez ve yalnızca ses gelir. Ekranı yeniden görüntülemek için ekrana ve ekranın ortasındaki düğmeye dokununuz.
"Mod"	
[Otomatik]* ¹	Farlar yandığında veya kapandığında ekran gündüz modu ile gece modu arasında otomatik olarak değiştirilebilir.
[Gündüz (aydınlık)]	[Otomatik]kapatıldığında, ekran manuel olarak gündüz moduna değiştirilebilir.
[Gece vakti (karanlık)]	[Otomatik]kapatıldığında, ekran manuel olarak gece moduna değiştirilebilir.
[Parlaklık]	Ekran parlaklığını ayarlayın.
[Kontrast]	Ekran kontrastının gücünü ayarlayın.

● [Kamera]

Ayar	Açıklama
"Kamera ekranı"	

2-5. Ekran ayarları

Ayar	Açıklama
[Parlaklık]	Ekran parlaklığını ayarlayın.
[Kontrast]	Ekran kontrastının gücünü ayarlayın.

BİLGİ

- Müzik görüntü kalitesinin nasıl ayarlanacağı hakkında bilgi için, bkz. "[Görüntü kalitesinin ayarlanması](#)"(→ S.98).
- Ekran kapatılsa bile, GPS aracın mevcut konumunu izlemeye devam edecektir.
- Ekran kapatıldığında
 - Ekran kapalıyken ekrana dokunulursa, klima sistemi çalıştırılabilir.
 - Ekran kapalı olsa bile, direksiyondaki konuşma düğmesine bastığınızdaki ya da vites "R" konumuna alındığındaki gibi, ekran geçici olarak gösterilebilir.
 - Ekran kapalıyken ekrana dokunulursa, ekranın ortasında açma düğmesi gösterilir. Ekranı görüntülemek için açma düğmesine dokunun. 3 saniye boyunca işlem yapılmazsa, ekran tekrar kapanır.

*1 : Otomatik far özelliğini kullanırken, farlar yandığında veya kapandığında ekran gündüz modu ile gece modu arasında otomatik olarak değişmeyebilir.

Sesli kontrol ayarlarını deęiřtirme*1

Ses tanıma özellięi ile ilgili ayarlar deęiřtirilebilir.

- 1 Ana menüden [] öęesine dokununuz.
- 2 Alt menüde[Ses ve Arama]öęesine dokununuz.
- 3 İstenilen öęeyi seęiniz.

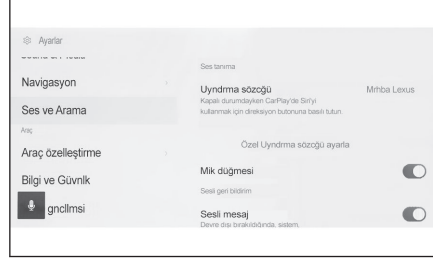

Ayar	Açıklama
"Ses tanıma"	
[Uyandırma sözcüğü]	Sesli kontrolü başlatan uyandırma sözcüğünü deęiřtiriniz.(→ S.71)
[Özel uyandırma sözcüğü belirle]	Sesli kontrolü başlatan uyandırma sözcüğünü herhangi bir sözcüğe ayarlayınız.
[Mikrofon düğmesi]	Göster veya gizle [].
"Sesli geri bildirim"	
[Sesli uyarı]	Sesli uyarıları açın veya kapatınız.
"Bildirim"	
[Sesli destek]	Gelen bir telefon aramasına ve gelen mesajlara sözlü olarak yanıt verebilirsiniz.

Sesli kontrol sistemini başlatmak için uyandırma sözcüğünü deęiřtirme

- 1 Ana menüden [] öęesine dokununuz.
- 2 Alt menüde[Ses ve Arama]öęesine dokununuz.
- 3 [Uyandırma sözcüğü]öęesine dokununuz.

*1 : Bu işlev bazı ülkelerde veya bölgelerde kullanılmaz.

4 Listeden istediğiniz uyandırma sözcüğünü seçin.

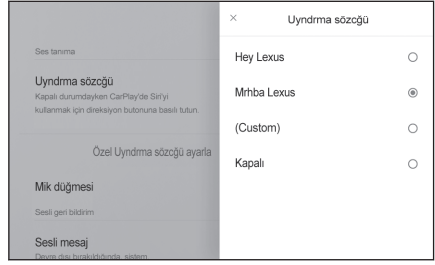

BİLGİ



- Özel bir sözcük belirlemek istiyorsanız, [**Özel uyandırma sözcüğü belirle**] ögesine tıklayın ve öncesinde klavyeyi kullanarak istediğiniz sözcüğü girin.
- Özel uyandırma sözcüğü çok kısaysa, sesli kontrol sistemine söylendiğinde onu tanıyamayabilir. En az 3 heceli bir uyandırma sözcüğü kullanın.

Bayi bilgilerinin ayarlanması*1

Bayi bilgilerinizi kaydedebilirsiniz ve silebilirsiniz. Aracınızın servisini yaptırdığınız bayinin bilgilerini kaydetmek, bir servis rezervasyonu yapmak istediğinizde ayarlar ekranından bayi ile iletişime geçmenizi sağlar.

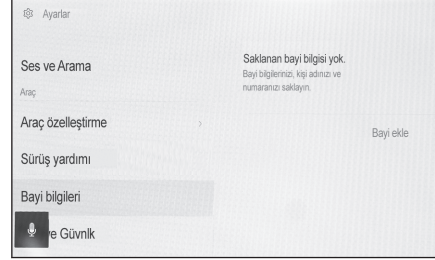
- 1 Ana menüden[]öğesine dokunun.
- 2 Ana menüden[Bayi bilgisi]öğesine dokunun.
- 3 İstenilen öğeyi seçin.



Ayar	Açıklama
[Bayi ekle]	Tercih edilen bayiyi, kişi adını ve telefon numarasını kaydeder.
Bayi adı	Saklı bayi adını görüntüler. []öğesine dokunmak bilgileri değiştirmeyi sağlar.
"İletişim kurun"	Kayıtlı kişi adını görüntüler. []öğesine dokunmak bilgileri değiştirmeyi sağlar.
"Telefon"	Kayıtlı telefon numarasını görüntüler. []öğesine dokunmak bilgileri değiştirmeyi sağlar.
[Bayi sil]	Bayi bilgilerini silin.

*1 : Bu işlev bazı ülkelerde veya bölgelerde kullanılmaz.

Güvenlik ayarlarının değiştirilmesi

Güvenlik ve gizlilikle ilgili ayarlar değiştirilebilir.

- 1 Ana menüden[]öğesine dokunun.
- 2 Alt menüde[Bilgi ve Güvenlik]öğesine dokunun.
- 3 İstenilen öğeyi seçin.

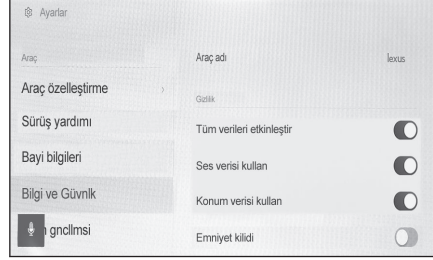

Ayar	Açıklama
[Araç adı]	Sistem adını (araç adı) görüntüler. Bu, harici bir cihazdan bir Bluetooth® cihazını ararken görüntülenen cihaz adıdır. Ada dokunularak düzenlenebilir.
"Dijital anahtarlar"*1*2	
[Dijital anahtarları etkinleştirin]	Dijital anahtarların kullanımını etkinleştirin.
[Dijital anahtarları kaldırın]	Kayıtlı dijital anahtarları silin. Dijital anahtar silme işlemini iyi DCM alımına sahip bir alanda gerçekleştirin. Dijital anahtar silinemediyse, yaklaşık 1 dakika bekleyin ve yeniden deneyin.
"Gizlilik"	
[Tüm verileri etkinleştir]*3	İletişim hizmeti yoluyla veri yüklemeyi etkinleştirmek/devre dışı bırakmak için seçin. Devre dışı bırakıldığında, iletişim hizmeti kullanılamaz. Etkinleştirildiğinde, gizlilik politikası ve kullanım şartları ekranda gösterilir. [Kabul ediyorum]öğesine dokununuz.

Ayar	Açıklama
[Ses verisini kullan]* ³	İletişim hizmeti yoluyla ses verisi yüklemeyi etkinleştirmek/devre dışı bırakmak için seçin. Devre dışı bırakıldığında, ses verileri iletişim hizmeti aracılığıyla kullanılamaz. Etkinleştirildiğinde, gizlilik politikası ve kullanım şartları ekranda gösterilir. [Kabul ediyorum] öğesine dokununuz.
[Konum verisini kullan]* ³	İletişim hizmetini kullanırken konum bilgilerinin gönderilip gönderilmeyeceğini belirleyin. Bu ayarın kapalı olması, konum bilgilerini kullanan bazı hizmetleri devre dışı bırakır.
[Güvenlik kilidi]	Kişisel bilgileri korumak için parola korumalı güvenlik kilidini etkinleştirin. AÇIK olarak ayarlandığında, 12 voltluk akü değiştirildiğinde veya multimedya sistemi araçtan söküldüğünde parola girilmesi gerekecektir.
[Güvenlik kilidi parolasını sıfırla]	Ayarlanan güvenlik kilidi parolasını sıfırlayın.
[Uzaktan güvenlik]* ³	Uzaktan güvenliğin çalışma durumu görüntülenir.
[Sistem sıfırlama]	Sistemin tüm verilerini sıfırlayın ve ayarları fabrika varsayılanlarına geri yükleyin.

BİLGİ

- Sistem sıfırlandıktan sonra iletişim kesilebilir. Bu durumda, sistemi yeniden başlatın.
- Tüm bilgileri sıfırladıktan sonra, multimedya sistemindeki tüm veriler silinir ve fabrika ayarına döndürülür. Sıfırlama öncesi duruma döndürülemez.

İlgili bilgiler

Sistemin yeniden başlatılması(S. 14)

*1 : Bazı modellerde

*2 : "KULLANICI EL KİTABI"na bakın.

*3 : Bu işlev bazı ülkelerde veya bölgelerde kullanılmaz.

Güvenlik kilidinin ayarlanması

- 1 Ana menüden[]öğesine dokunun.
- 2 Alt menüde[Bilgi ve Güvenlik]öğesine dokunun.
- 3 [Güvenlik kilidi]öğesine dokunun.
- 4 [Tamam]öğesine dokunun.
- 5 4 ile 15 arası alfasayısal karakter içeren bir parola belirleyin.
- 6 Parolanızı yeniden girin.

Bir mesaj görüntülenir ve güvenlik kilidi etkinleştirilir.

BİLGİ

- Bir parola belirlendiğinde, 12 voltluk akü değiştirildikten sonra sistem sıfırlanırsa veya multimedya sistemi araçtan çıkarıldıktan sonra multimedya sistemini çalıştırmak için bir parola girilmesi gerekir. Belirlediğiniz parolayı girin.
- Parola belirli sayıda yanlış girilirse, parola girme erişimi artık sunulmaz. Bu durumda, Lexus bayinizden sistemin kilidini açmasını isteyin.
- Güvenliği sağlamak için, parola belirlerken aynı parolayı veya sözlükte bulunabilecek bir sözcüğü tekrar tekrar kullanmayın.

Yazılım bilgilerinin güncellenmesi ve kontrolü

Yazılım bilgilerini kontrol edin ve güncelleyin. Yazılım, daha sorunsuz kullanım için multimedya sistem işlevlerini ve işlemlerini iyileştirmek amacıyla güncellenir.

- 1 Ana menüden[]öğesine dokunun.
- 2 Alt menüde[Yazılım güncellemesi]öğesine dokunun.
- 3 İstenilen öğeyi seçin.

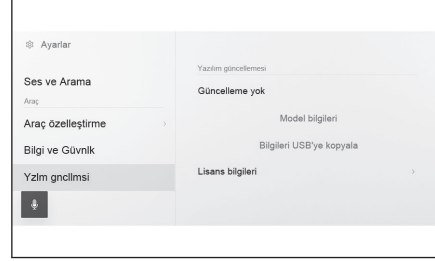

Ayar	Açıklama
"Yazılım güncellemesi"	
[Güncellemeler mevcut]	[Göster]öğesine dokunarak yazılım güncelleme bilgisini kontrol edin. Bir güncelleme olup olmadığını ve güncellenmenin içeriğini kontrol ettikten sonra, güncellenen veriler indirilebilir ve yazılım güncellemesi kurulabilir. Güncellenmiş veri yoksa,[Güncelleme yok]görüntülenir.
[Model bilgisi]	Mevcut yazılım sürümünü vb. kontrol edin.
[Yazılımı güncelle]	Yazılımın güncellenmesi. Güncelleme verisi yoksa bu görüntülenmez.
[USB belleğe bilgileri aktar]	Bu öğenin işlevi bu araç için kullanılamaz.
[Geçmiş]	Yazılım güncelleme geçmişini kontrol edin. Güncelleme geçmişi yoksa bu ayar görüntülenmez.
[Lisans bilgileri]	Yazılım lisansı bilgilerini kontrol edin.
[Güncelleme bildirimi]*1	Yazılım güncellemeleri için bildirimini açın veya kapatın.

Yazılımın güncellenmesi

Yazılımı güncellemek için aşağıdaki yöntemlerden birini kullanın:

*1 : Bu işlev bazı ülkelerde veya bölgelerde kullanılmaz.

*2 : Bu işlev bazı ülkelerde veya bölgelerde kullanılmaz.

2-7. Araç ayarları

- **Veri İletişim Modülünü (DCM) kullanarak yazılımı güncelleştirin***²
- **Wi-Fi® kullanarak yazılımı güncelleyin**

BİLGİ

- Harita verileri bu hizmet kullanılarak güncellenemez.
- Yazılım güncellenirken bazı işlemler gerçekleştirilemez.
- Sorularınız varsa, herhangi bir yetkili Lexus bayisi veya Lexus servisi veya güvenilir başka bir servise başvurun.

UYARI

- Yazılımı risk size ait olacak şekilde güncelleyin.
- Yazılım güncellendikten sonra yazılım önceki sürüme geri yüklenemez.
- Güncelleme yazılımı yalnızca bu sistemde kullanılabilir. Başka bir cihazda kullanılamaz.
- Yazılım güncellemesinin içeriğine bağlı olarak, bazı ayarlar sıfırlanabilir. Bu durumda, yazılım güncellendikten sonra ilgili ayarları yeniden yapılandırın.
- Yazılım güncellemesi sırasında temel işlevler mümkün olsa da, işlem yavaş olabilir. Mümkünse, sistemi çalıştırmayın.
- Yazılım güncellendikten sonra, Toyota Motor Corporation dağıtım sunucusuna güncellenmenin tamamlandığı otomatik olarak bildirilecektir. Toyota Motor Corporation'ın aldığı bilgileri yazılım güncellemeleri haricinde herhangi bir amaçla kullanmadığını unutmayın. Aboneliğinize bağlı olarak sizden iletişim ücretleri de alınabilir.

DCM*³ veya Wi-Fi® kullanarak yazılımı güncelleme

Bu sistem, yazılım güncellemelerini denetlemek için dağıtım sunucusuna düzenli olarak erişir.

1. [] öğesine yazılım güncelleme bildiriminde dokununuz.
2. Güncelleme içeriğini ve koşullarını kontrol etmek ve kabul etmek için ekrandaki talimatları izleyin.
 - Güncelleme verilerinin indirilmesi başlayacaktır. Veriler indirildikten sonra kurulum başlayacaktır. (Bu işlem yaklaşık 10 ila 15 dakika sürecektir)
 - İndirme ve kurulum için gereken süre iletişim ortamına bağlı olarak artabilir. Yazılım kurulurken güç düğmesini kapatırsanız, aracın bir sonraki çalıştırılmasında kurulum devam edilecektir.
 - Güncelleme tamamlandığında, ekranda bir mesaj görüntülenir.

*3 : Bu işlev bazı ülkelerde veya bölgelerde kullanılmaz.

- Sistemin yeniden başlatılması gerekirse, bir mesaj görünecektir. [Evet]öğesine dokunmak sistemi yeniden başlatır.
- Yazılım güncelleme geçmişini kontrol etmek için,[Geçmiş]öğesine yazılım güncelleme geçmişi ekranında dokunun.

■ Yazılımın manuel güncellenmesi

1. Ana menüden[]öğesine dokunun.
2. Alt menüde[Yazılım güncellemesi]öğesine dokunun.
3. [Görüntüle]seçeneğine "Güncellemeler mevcut"ta dokunun.
4. Güncelleme içeriğini ve koşullarını kontrol etmek ve kabul etmek için ekrandaki talimatları izleyin.
 - Güncelleme verilerinin indirilmesi başlayacaktır. Veriler indirildikten sonra kurulum başlayacaktır. (Bu işlem yaklaşık 10 ila 15 dakika sürecektir)
 - İndirme ve kurulum için gereken süre iletişim ortamına bağlı olarak artabilir. Yazılım kurulurken güç düğmesini kapatırsanız, aracın bir sonraki çalıştırılmasında kurulumu devam edilecektir.
 - Güncelleme tamamlandığında, ekranda bir mesaj görüntülenir.
 - Sistemin yeniden başlatılması gerekirse, bir mesaj görünecektir. [Evet]öğesine dokunmak sistemi yeniden başlatır.
 - Yazılım güncelleme geçmişini kontrol etmek için,[Geçmiş]öğesine yazılım güncelleme geçmişi ekranında dokunun.

BİLGİ

- Dağıtım sunucusunda kritik güncelleme verileri varsa, bir mesaj görüntülenecektir. [Tamam]öğesine dokunarak güncelleme verisini indirin.
- Yazılımı güncellemek amacıyla Wi-Fi® kullanmak için aşağıdaki koşulların yerine getirilmesi gerekir:
 - Sistem bir Wi-Fi® erişim noktasına bağlı olmalıdır (örn. ev, iş vb.)
 - Araç Wi-Fi® erişimi olan bir yerde olmalıdır
 - İletişim ayarları şuna ayarlanmalıdır:[Wi-Fi]

Navigasyon sistemi ayarları

Navigasyon sistemi ayarları aracılığıyla harita rengi, metin boyutu, vb. çeşitli ayarlar değiştirilebilir.

- 1 **Ana menüden [] öğesine dokunun.**
- 2 **[Navigasyon] öğesine dokunun.**
- 3 **İstenen öğeye dokunun.**
 - Harita görüntüleme ayarları
 - Güzergah ayarları
 - Yönlendirme ayarları
 - Harita güncelleme ayarları
 - Trafik ayarları
 - Diğer ayarlar

İlgili bilgiler

[Harita görüntüleme ayarlarının değiştirilmesi\(S. 81\)](#)

[Güzergah ayarları\(S. 84\)](#)

[Yönlendirme ayarları\(S. 87\)](#)

[Harita veritabanı sürümü ve kapsanan alan\(S. 176\)](#)

[Trafik ayarları\(S. 89\)](#)

[Diğer ayarlar\(S. 90\)](#)

Harita görüntüleme ayarlarının değiştirilmesi

- 1 Ana menüden [] ögesine dokunun.
- 2 [Navigasyon]ögesine dokunun.
- 3 [Harita ekranı]ögesine dokunun.
- 4 İstenen öğeye dokunun.

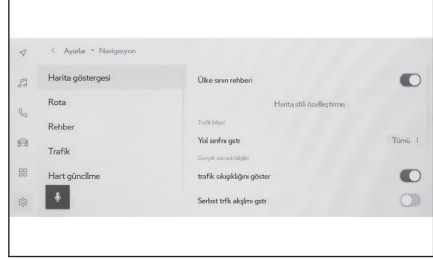

Ayar	İçerik
[Ülke sınırı yönlendirmesi]*1	<p>Ülke sınırı yönlendirmesi ayarını açmak/kapatmak için dokunun.</p> <p>Açık olarak ayarlandığında, ülke sınırlarını geçerken sesli yönlendirme yapılacaktır.</p> <p>Buna ek olarak, ilgili ülkenin hız limitleri ve sürüş düzenlemeleri hakkında bilgiler görüntülenir.</p>
[Harita stilini özelleştirme]	Harita görüntüleme özelleştirme ayarlarını değiştirmek için dokunun.
"Trafik bilgisi"	
[Yol sınıfını göster]	<p>Trafik bilgisi görüntüleme yol tipi ayarını değiştirmek için dokunun.</p> <p>İstenilen bir yol tipine dokunduktan sonra[Tamam]ögesine dokunun.</p>
"Gerçek zamanlı bilgi"	
[Trafik sıkışıklıklarını göster]	Mevcut bilgilere göre trafik sıkışıklıklarının görüntüsünü açmak/kapatmak için dokunun.
[Rahat trafik akışlarını göster]	Mevcut bilgilere göre rahat akan yolların görüntüsünü açmak/kapatmak için dokunun.
[Trafik kazası uyarısı]	Trafik kazası uyarı gösterimini açın/kapatın.

2-8. Navigasyon Ayarları

Ayar	İçerik
[POI simgeleri ayarlarını göster]	Önemli Noktalar (POI) simgesi ayarlarını değiştirmek için dokunun.
[3D görünüm ayarları]	3D haritanın görüntü açısını değiştirmek için dokunun.
[Cadde üstü park önerisi]	Caddeye park önerilerini açmak/kapatmak için dokunun.
[Harita dili]*1	Harita dilini değiştirmek için dokunun. [Bölge]veya[Sistem Dili]ve ardından[Tamam]öğesine dokunun.

İlgili bilgiler

Harita görüntülemeyi kişiselleştirme ayarları(S. 82)

Gösterim açısı ayarı(S. 82)

Harita görüntülemeyi kişiselleştirme ayarları

Harita rengi ve metin boyutu değiştirilebilir.

- 1 Ana menüden [⚙️] öğesine dokunun.
- 2 [Navigasyon] öğesine dokunun.
- 3 [Harita stilini özelleştirme] öğesine dokunun.
- 4 İstenen öğeye dokunun.
 - A Harita ekranındaki metnin boyutunu değiştirmek için dokunun.
 - B Harita rengini değiştirmek için dokunun.
- 5 [Tamam] öğesine dokunun.



Gösterim açısı ayarı

3D haritanın gösterim açısı ayarlanabilir.

- 1 Ana menüden [⚙️] öğesine dokunun.
- 2 [Navigasyon] öğesine dokunun.
- 3 [3D görünüm ayarı] öğesine dokunun.
- 4 [📏] (açıyı artır) veya [📏] (açıyı azalt) öğesine dokunun.

*1 : Dahili navigasyon sistemi ile

5 [Tamam]öğesine dokunun.

Güzergah ayarları

- 1 Ana menüden [⚙️] öğesine dokunun.
- 2 [Navigasyon] öğesine dokunun.
- 3 [Güzergah] öğesine dokunun.
- 4 İstenen öğeye dokunun.



Ayar	İçerik
[Kaçınılması gereken bölge]	Kaçınılması gereken bölgeleri kaydetmek ve düzenlemek için dokunun.
[Trafikten kaçınım]*1	Trafikten kaçınma işlevi ayarını değiştirmek için dokunun. [Otomatik], [manuel] veya [kapalı] öğesine dokunduktan sonra [Tamam] öğesine dokunun.
[Şarj istasyonları önerisi]	Şarj istasyonları listesinin otomatik olarak görüntülenmesi açılıp/kapatılabilir.

İlgili bilgiler

[Kaçınılması gereken bölgeler ayarları\(S. 84\)](#)

[Arama sonucu listesi ekranı\(S. 160\)](#)

[Tüm güzergah harita ekranı\(S. 164\)](#)

Kaçınılması gereken bölgeler ayarları

Bir bölgede yol inşaatı olduğu biliniyorsa, kapalıysa veya sık sık trafik sıkışıklığı yaşıyorsa, kaçınılması gereken bölge olarak kaydedilebilir ve bu bölgeden kaçınan güzergahlar aranır.

- 1 Ana menüden [⚙️] öğesine dokunun.

*1 : Bu işlev bazı ülkelerde veya bölgelerde kullanılmaz.

- 2 [Navigasyon]öğesine dokunun.
- 3 [Güzergah]öğesine dokunun.
- 4 [Kaçınılması gereken bölge]öğesine dokunun.
- 5 İstenen öğeye dokunun.

- A** Kaçınılması gereken kayıtlı bölgelerin listesini görüntüler. Kaçınılması gereken dokunulan bölgeyi düzenlemek için dokunur.
- B** Kaçınılması gereken kayıtlı bir bölgeyi silmek için dokunur.
- C** Kaçınılması gereken bir bölgeyi kaydetmek için dokunur.

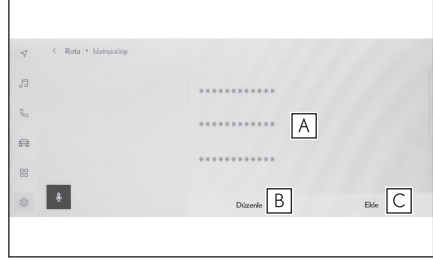

Kaçınılacak bölgelerin kaydedilmesi

- 1 Ana menüden [⚙️] öğesine dokunun.
- 2 [Navigasyon]öğesine dokunun.
- 3 [Güzergah]öğesine dokunun.
- 4 [Kaçınılması gereken bölge]öğesine dokunun.
- 5 [Ekle]öğesine dokunun.
- 6 Kaçınılması gereken bir bölgeyi aramak için haritayı kaydırın.
- 7 [Bitir]öğesine dokunun.

Kaçınılması gereken bölge aralığı sarı bir kare olarak görüntülenir.

- 8 [↕️] (artır) veya [↔️] (azalt) öğesine dokunarak kaçınılması gereken bölge aralığını ayarlayın ve ardından [Bitir] öğesine dokunun.
- 9 Düzenleme ekranında istediğiniz öğeleri değiştirdikten sonra [Tamam] öğesine dokunun.

📄 BİLGİ

- Kaçınılması gereken bölgeden geçmeyen bir güzergah yoksa, arama sonucu bölgedeki kaçınılması gereken yolları içerebilir.
- Kaçınılması gereken bir bölgeyi küçültmek, onu bir [⚠️] (kaçınılması gereken kaydedilen nokta) gösterimi olarak değiştirebilir. Arama sonuçlarında, kaçınılması gereken bölgelerdeki karayolları ve deniz rotalarından kaçınılamayabilir. Yolda ayrı ayrı kaçınmak için belirli bir kaydedilen noktayı ayarlayın.

Kaçınılacak bölgelerin düzenlenmesi

- 1 Ana menüden [⚙️] öğesine dokunun.
- 2 [Navigasyon] öğesine dokunun.
- 3 [Güzergah] öğesine dokunun.
- 4 [Kaçınılması gereken bölge] öğesine dokunun.
- 5 Düzenlemek istediğiniz kaçınılması gereken bölgeye dokunun.
- 6 Düzenlemek istediğiniz ayara dokunun.
 - A Kaçınılacak bölgenin adını değiştirmek için dokunun.
 - B Kaçınılacak bölgeyi ve kaçınılacak bölgenin kapsadığı alanı değiştirmek için dokunun.
- 7 [Tamam] öğesine dokunun.

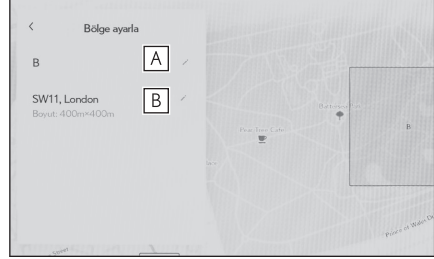

Kaçınılacak bölgelerin silinmesi

- 1 Ana menüden [⚙️] öğesine dokunun.
- 2 [Navigasyon] öğesine dokunun.
- 3 [Güzergah] öğesine dokunun.
- 4 [Kaçınılması gereken bölge] öğesine dokunun.
- 5 [Düzenle] öğesine dokunun.
- 6 Silmek istediğiniz kaçınılması gereken bölgede [⊖] öğesine dokunun.
 - [Tüm. Sil]: Kaçınılacak bölgeleri silin.
 - [İptal]: Kaçınılacak bölge silmeyi iptal edin.
- 7 [Bitir] öğesine dokunun.

Yönlendirme ayarları

- 1 Ana menüden [⚙️] öğesine dokunun.
- 2 [Navigasyon]öğesine dokunun.
- 3 [Yönlendirme]öğesine dokunun.
- 4 İstenen öğeye dokunun.

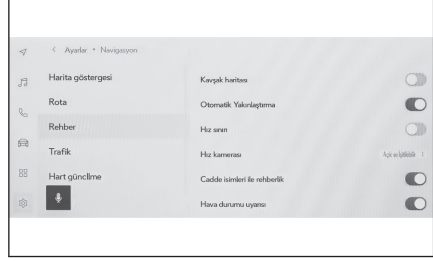

Ayar	İçerik
[Kavşak haritası]	Büyütülmüş kavşak ekranını açmak/kapatmak için dokunun.
[Otomatik yakınlaştır]	Otomatik yakınlaştırmayı açmak/kapatmak için dokunun.
[Hız sınırı] ^{*1}	Hız sınırı bilgisini açmak/kapatmak için dokunun.
[Hız kamerası] ^{*1*2}	Hız kamerası simgeleri gösterim ayarını değiştirmek için dokunun. [Açık] , [Açık ve Sesli] veya [Kapalı] öğesine ve ardından [Tamam] öğesine dokunun.
[Cadde adlarıyla yönlendirme]	Cadde adı yönlendirmesini açmak/kapatmak için dokunun.
[Hava durumu uyarısı] ^{*2*3}	Hava durumu uyarısını açmak/kapamak için dokunun.
[Trafik sıklığı uyarısı yönlendirmesi]	Trafik sıklığı sesli yönlendirmesini açmak/kapatmak için dokunun.
[İşaret sesli yönlendirmesi] ^{*1}	İşaret sesli yönlendirmesini açmak/kapatmak için dokunun.

2-8. Navigasyon Ayarları

Ayar	İçerik
[Kılavuz dili]	<p>Sesli yönlendirme dilini değiştirmek için dokununuz.</p> <ul style="list-style-type: none">● Dile dokunduktan sonra[Tamam]öğesine dokununuz.● Genel sesli yönlendirme dili değiştirilebilse de, konuma özgü adların dili değiştirilemez.
[Yerel sürüş kuralları/kısıtlamaları]	<p>Bir güzergah boyunca sürüş kısıtlamaları (egzoz kısıtlamaları veya ekolojik araç etiketinin gerekli olduğu bölümler) varsa, kısıtlama ayrıntıları tüm güzergah haritası ekranından veya sınır yönlendirme açılır ekranında kontrol edilebilir.</p> <p>Görüntülemek için tam güzergah haritası ekranında[Sürüş Kuralları]öğesine dokununuz.</p> <p>Kısıtlama bilgileri açılan ekranda[<]veya[>]öğesine dokunularak değiştirilebilir.</p>

İlgili bilgiler

[Şerit gösterimi ekranları\(S. 172\)](#)

[Hız kameraları\(S. 152\)](#)

*1 : Dahili navigasyon sistemi ile

*2 : Bu işlev bazı ülkelerde veya bölgelerde kullanılmaz.

*3 : Bu işlev Bağıli navigasyon kullanılırken görüntülenir.

Trafik ayarları

Trafik sıklığı veya trafik kazası uyarıları gibi trafik bilgileri kullanılabilir hale getirilebilir.

- 1 Ana menüden [] ögesine dokununuz.
- 2 [Navigasyon]ögesine dokununuz.
- 3 [Trafik]ögesine dokununuz.
- 4 İstenen öğeye dokununuz.

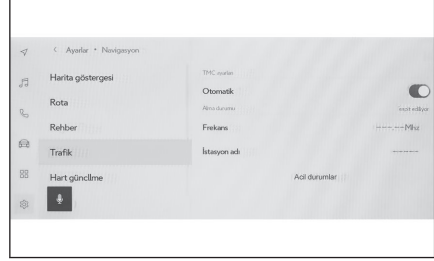

Ayar	İçerik
[TMC ayarları]	
[Otomatik]	Trafik bilgisi alım ayarlarını değiştirmek için dokununuz.
[Alım durumu]	
[Frekans]	Frekansı değiştirmek için dokununuz. (TMC otomatik alım ayarı kapatıldığında)
[İstasyon adı]	İstasyon adını görüntüler.
[Acil durumlar]	Acil durumlar listesini görüntülemek için dokununuz. Ayrıntıları görüntülemek için listeye dokununuz.

Diğer ayarlar

- 1 Ana menüden [⚙️] öğesine dokunun.
- 2 [Navigasyon]öğesine dokunun.
- 3 [Diğer]öğesine dokunun.
- 4 İstenen öğeye dokunun.



Ayar	İçerik
[Son varış noktalarını sil]	Varış noktası geçmişini silmek için dokunun. Silme istediğiniz varış noktalarına dokunduktan sonra [Tamam] öğesine dokunun. Tümünü silmek için [Tümünü sil] ve ardından [Tamam] öğesine dokunun.
[Favoriler]	Favorileri düzenlemek için dokunun.
[Konum/Yön]	Aracınızın konumunu düzeltmek için dokunun.
[Telif hakkı]	Telif hakkını görüntülemek için dokunun.

İlgili bilgiler

[Favoriler ayarları\(S. 90\)](#)

[Konum/Yön kalibrasyonu\(S. 92\)](#)

Favoriler ayarları

- 1 Ana menüden [⚙️] öğesine dokunun.
- 2 [Navigasyon]öğesine dokunun.
- 3 [Diğer]öğesine dokunun.
- 4 [Favoriler]öğesine dokunun.

5 İstenen öğeye dokunun.

- A** Kayıtlı favorilerin listesini görüntüler. Dokunulan favoriyi düzenlemek için dokunun.
- B** Kayıtlı favorileri silmek için dokunun.

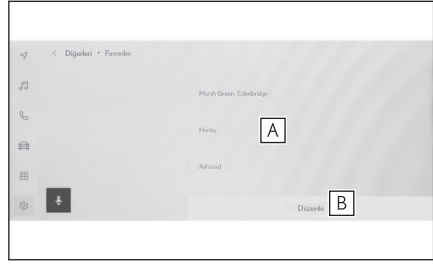
**Favorileri kaydetme**

Bir noktayı favori olarak kaydetmek için, bir noktanın bilgi ekranı harita ekranında görüntülediğinde, [❤️] ögesine dokunarak noktayı kaydedin.

► Harita kaydırıldığında



► Bir nokta için bilgi ekranı

**BİLGİ**

Favorilere en fazla 400 adet öğe kaydedilebilir.

İlgili bilgiler

[Bir nokta için bilgi görüntüleme\(S. 147\)](#)

[Tüm güzergah harita ekranı\(S. 164\)](#)

Favoriler listesinin kaydedilmesi

- 1 Ana menüden [⚙️] öğesine dokunun.
- 2 [Navigasyon]öğesine dokunun.
- 3 [Diğer]öğesine dokunun.
- 4 [Favoriler]öğesine dokunun.
- 5 Düzenlemek istediğiniz favoriye dokunun.
- 6 İstenen öğeye dokunun.

- A Favori adınızı düzenleyin.
- B Telefon numarasını düzenleyin.
- C Mevcut noktayı ev olarak kaydetmek için dokunun.
- D Mevcut noktayı sık ziyaret edilen bir nokta olarak kaydetmek için dokunun.
- E Haritada gösterilen simgeyi değiştirin.



- 7 [Tamam]öğesine dokunun.

BİLGİ

Sık ziyaret edilen bir nokta kaydedildiğinde, bir varış noktası ayarlarken favoriler listesinin en üstünde görüntülenir.

Favorinin silinmesi

- 1 Ana menüden [⚙️] öğesine dokunun.
- 2 [Navigasyon]öğesine dokunun.
- 3 [Diğer]öğesine dokunun.
- 4 [Favoriler]öğesine dokunun.
- 5 [Düzenle]öğesine dokunun.
- 6 Silmek istediğiniz favorinin[⊖] öğesine dokunun.
 - [Tüm. Sil] : Tüm favorileri silin.
 - [İptal]: Favorilerin silinmesini iptal edin.
- 7 [Tamam]öğesine dokunun.

Konum/Yön kalibrasyonu

Sürüş sırasında mevcut konum işareti otomatik olarak GPS sinyalleri ile düzeltilir. Mevcut konum nedeniyle GPS sinyali zayıfsa, mevcut konum işareti manuel olarak ayarlanabilir.

- 1 Ana menüden [] öđesine dokunun.
- 2 [Navigasyon]öđesine dokunun.
- 3 [Diđer]öđesine dokunun.
- 4 [Konum / Yön]öđesine dokunun.
- 5 Haritayı istenilen noktaya kaydırın ve[Tamam]öđesine dokunun.
- 6 Mevcut konum işareti yönünü ayarlamak için bir oka ve[Tamam]öđesine dokunun.

Ses ve medya ayarlarının deęiřtirilmesi

- 1 Ana menüden[]öęesine dokunun.
- 2 Alt menüde[Ses ve Medya]öęesine dokunun.
- 3 İstenilen öęeyi seçin.

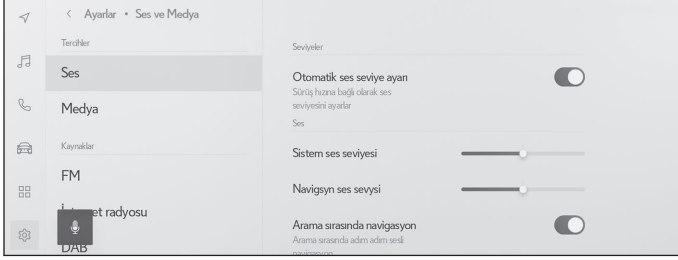

● [Ses] > [Seviyeler]

Ayar	İçerik
[Otomatik ses seviyesi ayarlayıcı]	Ses seviyesini araç hızına göre otomatik ayarlayın.

● [Ses] > [Konuşma sesi]

Ayar	İçerik
[Sistem ses seviyesi]	Sistem yönlendirme ses seviyesini ayarlayın.
[Navigasyon sesi]	Navigasyon sisteminin sesli yönlendirme ses seviyesini ayarlayın.
[Aramalar sırasında navigasyon]	Telefon görüşmesi sırasında navigasyon sistemi sesli yönlendirmesini kesmek için açın veya kapatın.
[Uyarlamalı ses kontrolü]	Bir otoyolda sürüş yaparken sesli yönlendirme sesini otomatik olarak artırır.
[Sürüş destek ses seviyesi]	Sürüş destek sisteminin ses seviyesini ayarlar.

● [Ses] > [Akustik ayarı]

Ayar	İçerik
[Surround ses]	Etrafı saran bir ses kalitesine ayarlayın.

● [Medya] > [Genel]

Ayar	İçerik
[Kapak resmini görüntüle]	Müzik albümlerinin kapak resmini görüntüler.

● [FM] > [FM]

Ayar	İçerik
[İstasyon listesi]	İstasyon listesini yeniden sıralar.
[FM radyoyu etkinleştir] ^{*1}	[FM]düğmesini kaynak seçim ekranında gizler.
[FM trafik duyurusu]	FM istasyonunda trafik bilgileri başladığında kanalları otomatik olarak değiştirir.
[FM alternatif frekansı]	FM istasyonunda sinyal kesildiğinde daha iyi alıma sahip alternatif bir frekansa geçer.
[Bölge kodu değiştirme]	Aynı program ağında yerel yayına geçer.
[FM radyo metni]	FM yayın istasyonundan gelen radyo metnini görüntüler.

● [İnternet radyosu]^{*1}

Ayar	İçerik
[İnternet radyosunu etkinleştir]	Radyo alımı kötüleştiğinde, sistem IP radyoya geçiş yapar.
[IP akışına geçiş]	IP radyoya geçerken ayarlar değiştirilebilir. <ul style="list-style-type: none"> • [Otomatik]ayarlandığında, otomatik olarak değişir. • Ayar[İstek üzerine]ayarı, bir değişim isteğini bildirir.
[Gelişmiş meta veri/eser]	Gracenote radyo tanıma teknolojisini kullanır. <ul style="list-style-type: none"> • Favorilerin logolarını ve istasyon listesini görüntüler. • İstasyon listesinin kategori adlarını değiştirir. • İstasyon listesini otomatik olarak günceller.

● [DAB]^{*1}

Ayar	İçerik
[Trafik anonsu]	DAB'da trafik bilgileri başladığında istasyonları otomatik olarak değiştirir.
[Servis haberleri]	Bir DAB duyuru yayını (haberler, hava durumu bilgileri veya uyarılar gibi) olduğunda istasyonları otomatik olarak değiştirir. <ul style="list-style-type: none"> • Duyuru sona erdiğinde, sistem önceki programa kaldığı yerden devam eder. • Ayarlar kapalı olsa bile alarm duyuruları yayınlanır.
[Alternatif frekans]	DAB için sinyal zayıfladığında daha iyi alıma sahip alternatif bir frekansa geçer.

2-9. Ses ve medya ayarları

Ayar	İçerik
[Radyo metni]	DAB'dan gelen radyo metnini görüntüler.
[Slayt gösterisi]	Slayt gösterisi görüntülerini gösterir. Slayt gösterisi hizmete bağlı olarak mevcuttur.



BİLGİ

[ **VOL**] düğmesinin sesli sistem yönlendirmesi sırasında çevrilmesi, sesli yönlendirmenin ses seviyesini ayarlar.

*1 : Bu işlev bazı ülkelerde veya bölgelerde kullanılmaz.

Ekran modunu deęiřtirme

Normal video ile geniř ekran video arasında geçiř yapın.

- 1 Ana menüden[]öęesine dokunun.
- 2 [Kaynaklar]öęesine dokunun.
- 3 Ekran modunun deęiřtirileceęi kaynaęa dokunun.
- 4 []öęesine dokunun.
- 5 [Ekran]öęesine dokunun.
Düęme video modunda görüntülenir.
- 6 [Ekran formatı]öęesine dokunun.
- 7 İstedięiniz modu seęin.



[Normal] : Giriř videosunu 4:3 en boy oranında görüntüler.

[Uzatılmıř] : Giriř video ekranını ekrana sığacak řekilde büyütür.

[Yakınlařtırılmıř] : Giriř video ekranını dikey ve yatay yönlerde eřit olarak büyütür.

BİLGİ

- Ayarlanabilir mod video moduna göre deęiřir.
- Videonun garip görünmesini önlemek amacıyla video görüntüleme alanını kısıtlamak için siyah bantlar eklenebilir.

Görüntü kalitesinin ayarlanması

Görüntünün kontrastını ve parlaklığını ayarlar.

- 1 **Ana menüden[🎵]öğesine dokunun.**
- 2 **[Kaynaklar]öğesine dokunun.**
- 3 **Görüntü kalitesinin ayarlanacağı kaynağa dokunun.**
- 4 **Ana menüden[⋮]öğesine dokunun.**
- 5 **[Ekran]öğesine dokunun.**
Düğme video modunda görüntülenir.
- 6 **[Ekran]öğesine dokunun.**
- 7 **Her öğeyi ayarlayın.**



"Parlaklık" : Parlaklığı ayarlar.

"Kontrast" : Kontrastı ayarlar.

Her kaynağın sesinin ayarlanması

Her kaynağın ses kalitesini ve ses dengesini ayarlar.

- 1 **Ana menüden** []**öğesine dokunun.**
- 2 **[Kaynaklar]**öğesine dokunun.
- 3 **Ayarlanacak sesin kaynağına dokunun.**
- 4 **[...]**öğesine dokunun.
Kaynağa bağlı olarak, Prosedür 6'ya gidin.
- 5 **[Ses]**öğesine dokunun.
- 6 **Her öğeyi ayarlayın.**

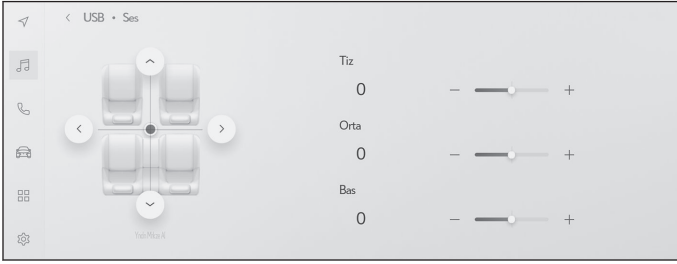

"Tiz" : Tiz seviyesini ayarlar.

"Orta" : Orta aralık seviyesini ayarlar.

"Bas" : Bas seviyesini ayarlar.

Fader (ses geçiş) ve denge : []düğmesini hareket ettirerek ses geçiş ve dengeyi ayarlayın.

[Yeniden ortala]öğesine dokunarak ortaya geri dönün.

BİLGİ

Tiz, Orta ve Bas ayarlarını her kaynak için bağımsız şekilde yapın.

Wi-Fi® ayarlarının değiştirilmesi

Wi-Fi® ayarlarını değiştirin.

- 1 Ana menüden[]öğesine dokununuz.
- 2 Alt menüde[Wi-Fi]öğesine dokununuz.
- 3 Her öğeyi ayarlayınız.

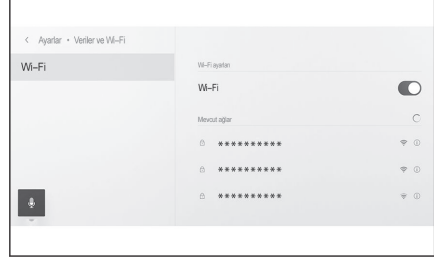

● "Wi-Fi ayarları"

Ayar	İçerik
[Wi-Fi]	Wi-Fi® işlevini etkinleştirir veya devre dışı bırakır.

- Multimedya sistem ayarlarına bağlı olarak bir mesaj görüntülenebilir. İşlemi ekrandaki yönlendirmeye göre yapınız.
- [Wi-Fi]seçeneğinin açılması yakındaki mevcut ağları görüntüler.
- [Wi-Fi]seçeneğinin kapatılması Wi-Fi® bağlantısını keser.

● "Mevcut ağlar" ("Mevcut ağlar" seçeneği[Wi-Fi]açıkken gösterilir.)

Ayar	İçerik
Bağlanılacak ağın adı (Ağ SSID)	Dokunulan ağa bağlanır.
Ağ adı gösterimi (Ağ SSID)[]	Ağ bilgisi ekranını görüntüler.

- Birden fazla MAC adresi aynı ağı paylaştığında ağ adı yinelenen olarak görüntülenebilir.
- En fazla 30 ağ görüntülenebilir. Liste her 6 saniyede bir otomatik güncellenir.
- Benzer ağ adını (Ağ SSID) kullanan cihazlar varsa, hangi cihazın kullanılacağını belirleyemez. Birden fazla cihaz kullanılıyorsa, her bir cihaz için farklı ağ adları (Ağ SSID'leri) kullanınız.

● Ağ bilgileri ekranı (Ağ adı için[]öğesine dokunulduğunda gösterilir.)

Ayar	İçerik
[Otomatik bağlan] ^{*1}	Ağları ararken otomatik olarak bağlanmak için ayarı açar veya kapatır.

Ayar	İçerik
"Ağ SSID"	Ağ adını (Ağ SSID) görüntüler.
"MAC adresi"	Ağın MAC adresini görüntüler.
"Güvenlik"	Ağın güvenlik protokolünü görüntüler.
"Frekans bandı"	Ağ frekansını görüntüler.
[Bu ağı unut]*1	Seçilmiş olan ağın bağlantı geçmişini multimedya sisteminden siler. Silinmiş olan ağ, sisteme daha önce hiç bağlanmamış bir ağ olarak tanınır.

- **[Bu ağı unut]**geçerli Wi-Fi® ağ bağlantısını kesmez. Wi-Fi® yeniden başlatıldığında ağ bilgileri hatırlanmaz ve bu Wi-Fi® ağına yeniden bağlanılmaz.

BİLGİ

- Ağ bağlantısı geçmişi, yeni bir öğe kaydedildiğinde en eskisini silerek en fazla 20 ögeyi saklar.
- Güvenli olmayan ağlar ağ bağlantısı geçmişine kaydedilmez.

İlgili bilgiler

[Wi-Fi® cihazları kullanım uyarıları\(S. 122\)](#)

[Wi-Fi® kullanarak ağa bağlanma\(S. 124\)](#)

*1 : Sadece multimedya sistemine daha önce bağlanmış olan ağlar görüntülenir.

Bluetooth® cihazlarının ayarlanması

Multimedya sisteminin ve bağlı Bluetooth® cihazının nasıl kullanılacağı ayarlanabilir.

BİLGİ

- Ayarların ayrıntıları her bir Bluetooth® cihazı için ayrı ayrı belirlenir.
- Bluetooth® müzik çalarken eller serbest arama seçilirse müzik atlanabilir.
- Bluetooth® cihazın modeline bağlı olarak, Bluetooth® cihazında işlemler yapmak gerekebilir.
- Acil bir arama sırasında Bluetooth® cihazı seçilemez.
- Sürüş sırasında ayarlar seçilemez.
- Bluetooth® cihazının durumuna bağlı olarak ayarlar seçilemeyebilir.

- 1 **Ana menüden[]öğesine dokunun.**
- 2 **Alt menüde[Bluetooth ve Cihazlar]öğesine dokunun.**
- 3 **Alt menüden yapılandırılacak Bluetooth® cihazına dokunun.**
En az bir Bluetooth® cihazı kaydedilmedikçe hiçbir şey görüntülenmez.
- 4 **Her öğeyi ayarlayın.**

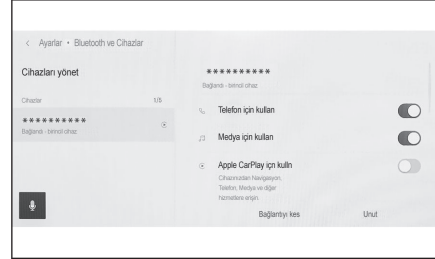

Ayar	İçerik
[Telefon için kullan]	Eller serbest arama işlevini etkinleştirir veya devre dışı bırakır.*1*2
[Medya için kullan]	Müzik işlevini etkinleştirir veya devre dışı bırakır.*1*2
[Apple CarPlay için kullan]	Apple CarPlay işlevini etkinleştirir veya devre dışı bırakır.*1*2
[Android Auto için kullan]	Android Auto işlevini etkinleştirir veya devre dışı bırakır.*1*2*3
[İkincil cihaz olarak ayarla]	Cihazı ikincil bir cihaz olarak ayarlar.*4

Ayar	İçerik
[İkincil cihazı kaldır ayarı]	Cihazı ikincil bir cihaz kaldırır.
[Ayrır]	Multimedya sisteminden Bluetooth® cihazını ayırır.*5
[Unut]	Kayıtlı Bluetooth® cihazlarının silinmesine izin verir.

● "Ses seviyesi"

Ayar	İçerik
[Zil sesi]	Zil sesi seviyesini ayarlar.*6
[Alınan ses seviyesi]	Alıcı ses seviyesini ayarlar.*6
[Yeni mesaj]	Gelen mesajların ses seviyesini ayarlar.

● "Genel"

Ayar	İçerik
[Zil sesi]	<p>Eller serbest arama zil sesi aşağıdaki gibi ayarlanabilir.</p> <ul style="list-style-type: none"> • Cep telefonu için ayarlı zil sesini, multimedya sisteminin zil sesi olarak ayarlar. • Mevcut zil sesini ayarlar. • Sistemi, arayanın adını yüksek sesle okuyacak şekilde ayarlar.*7
[Mesaj sesi]	<p>Gelen mesajların zil sesi aşağıdaki gibi ayarlanabilir.</p> <ul style="list-style-type: none"> • Mevcut gelen zil sesine ayarlayın. • Sessize alın. • Gönderenin adını yüksek sesle okuyacak şekilde ayarlayın.*7
[Kişileri sıralama ölçütü]	<p>Kişilerinizde kayıtlı adların görüntülenmesi aşağıdaki gibi değiştirilebilir.</p> <ul style="list-style-type: none"> • Kişileri adına göre sıralayın. • Kişileri soyadına göre sıralayın.
[Mesajları otomatik oku]	Otomatik mesaj okuma işlevini etkinleştirir veya devre dışı bırakır.*7
[Arama geçmişini sil]	Eller serbest arama geçmişi verilerini siler.*8

● "Eşleştirme"

2-11. Bluetooth® ayarları

Ayar	İçerik
[Kişileri eşleştir]	Kişilerin, favorilerin ve geçmişin multimedya sistemine otomatik olarak aktarımını etkinleştirir veya devre dışı bırakır. Ayar devre dışından etkiye getirildiğinde, telefon rehberinin otomatik aktarımı başlar. Bazı cep telefonu modelleri favorilerin aktarılmasına izin vermez.
[Kişi resimlerini görüntüle]	Kişi resmi gösterimini etkinleştirir veya devre dışı bırakır. [Kişileri eşleştir]açık olarak ayarlanmadıkça kişi resmi multimedya sistemine indirilemez.

İlgili bilgiler

[Bluetooth® cihazları kullanım uyarıları\(S. 108\)](#)

[Bluetooth® özellikleri ve uyumlu profilleri\(S. 111\)](#)

[Eller serbest arama uyarıları\(S. 214\)](#)

[Bluetooth® müzik çalma uyarıları\(S. 205\)](#)

[Apple CarPlay ve Android Auto'nun kullanımına ilişkin uyarılar\(S. 127\)](#)

[Bluetooth® cihazının birincil cihaz olarak ayarlanması\(S. 120\)](#)

[Bluetooth® cihazının ikincil cihaz olarak ayarlanması\(S. 121\)](#)

*1 : Yalnızca Bluetooth® cihazı bu işlevi yürütebildiğinde görüntülenir. İşlevi açmak veya kapatmak, ilgili işlevleri görüntüler veya gizler ya da açar veya kapatır. Bu, Apple CarPlay veya Android Auto açık olarak ayarlıyken aramalar veya müzik için kullanılamaz. Aynısı tersi için de geçerlidir.

*2 : Düğme kapatılırsa, bu işlevle bağlantı kesilir. Otomatik bağlanmadaki gibi bir cihazla bağlanıldığında, kapatılan işlev otomatik açılmaz. Düğme açılırsa, bu işlevle bağlantı etkin hale getirilir.

*3 : [Android Auto için kullan]ayarları Android Auto kullanılırken kapatılırsa, [Telefon için kullan]ayarları açılır.

*4 : Bu ayar, bir sürücü kaydedildiğinde ve HFP destekli Bluetooth® cihaz ana cihaz olarak ayarlanmadığında kullanılabilir. [İkincil cihaz olarak ayarla]öğesine dokunarak cihazı ikincil bir cihaz olarak ayarlayın. Bluetooth® cihazlarını bağlamak için öncelik sırası birincil cihaz, ikincil cihaz ve bağlantı geçmişindeki en son cihazdır.

*5 : Bağlı işlevler kapanır. Cihaz yeniden bağlansa bile işleve otomatik bağlanmayabilir.

*6 : Cep telefonu ile multimedya sistemi hoparlör ses seviyesi/zil sesi seviyesi senkronize edilebilir. Cep telefonu modeline dayalı olarak, multimedya sistemi hoparlör sesi seviyesi/zil sesi seviyesi cep telefonuyla bağlanamaz.

*7 : Bu işlev bazı dillerde kullanılmaz.

*8 : [Kişileri eşleştir]özelliği kapalı olan bir cep telefonu bağlandığında görüntülenir.

Bir kullanıcı profili kaydetme(S. 52)

Bir kullanıcı profilini deęiřtirme ve kaydetme(S. 59)

**3-1. Bluetooth® işlevinin
kullanılması**

Bluetooth® cihazları kullanım uyarıları	108
Bluetooth® özellikleri ve uyumlu profilleri.....	111
Multimedya sisteminden Bluetooth® cihazını kaydetme	112
Kayıtlı Bluetooth® cihazını silme	115
Bir Bluetooth® cihazıyla bağlanması	116
Bluetooth® cihazının birincil cihaz olarak ayarlanması ...	120
Bluetooth® cihazının ikincil cihaz olarak ayarlanması ...	121

3-2. Bir Wi-Fi® ağına bağlanma

Wi-Fi® cihazları kullanım uyarıları.....	122
Wi-Fi® kullanarak ağa bağlanma	124

**3-3. Apple CarPlay ve Android
Auto'nun kullanımı**

Apple CarPlay ve Android Auto'nun kullanımına ilişkin uyarılar.....	127
Apple CarPlay'in kayıtsız bir akıllı telefon ile kullanımı....	130
Apple CarPlay'in kayıtlı bir akıllı telefon ile kullanımı....	133
Android Auto'nun kullanımı ..	136
Apple CarPlay veya Android Auto arızalı olduğunda.....	138

Bluetooth® cihazları kullanım uyarıları

Multimedya sisteminde Bluetooth® cihazı kullanırken aşağıdaki bilgilere özellikle dikkat edin.

BİLGİ

- Araç, 2,4GHz frekans bandındaki Bluetooth® iletişimini kullanır. Performans çeşitli faktörlere dayalı olarak değişebilir. (En iyi çaba işlevi)
- Bluetooth® ile aynı 2,4 GHz bant kablosuz iletişimi kullanan Wi-Fi®'nin aynı anda kullanımı, karşılıklı parazite neden olabilir.
- Bluetooth® ile Wi-Fi® arasındaki karşılıklı parazit, bozuk video, ses atlama veya düşük iletişim hızı gibi sorunlara neden olabilir.
Bir Bluetooth® cihazı bağlıysa parazitin etkisi azalır. Bir Bluetooth® cihazı kaydedilmişse, kayıtlı cihaza bağlanmak bu sorunun etkisini azaltabilir. (Bluetooth® cihazın bağlantısı multimedya sistem ekranındaki durum simgesiyle kontrol edilebilir.)
- Kablosuz bir cihazla aynı anda Bluetooth® cep telefonu kullanmak her biri için iletişimi olumsuz etkileyebilir.
- Apple CarPlay kablosuz olarak bağlandığında Bluetooth® işlevi multimedya sistemi tarafından kullanılamaz.
- Wi-Fi® işlevleri (Wi-Fi® ve Miracast®) kablosuz iletişim için aynı 2,4 GHz bandını kullanır. Aynı anda bir Bluetooth® cihazını kullanmak, her biri için iletişimi olumsuz etkileyebilir. Wi-Fi® işlevini kapatmak sorunsuz bir şekilde kullanımına izin verecektir.
- Bir Bluetooth® cihazı Bluetooth® üzerinden bağlandığında, pili normalden daha hızlı tüketilir.
- Acil aramalar sırasında Bluetooth® bağlantıları kesilecektir. Bağlantısı kesilen Bluetooth® cihazları, acil durum araması tamamlandığında yeniden bağlanır.

DİKKAT

- Güvenlik için, sürücü eller serbest arama kullanırken cep telefonunun kendisini kullanmamalıdır.
- Aramadan önce aracı güvenli bir yerde durdurun. Sürüş sırasında bir arama gelirse, güvenli bir şekilde aracı kullanın ve aramayı kısa tutun.

UYARI

- Multimedya sisteminin yakınında Bluetooth® cihazını kullanmayın. Çok yaklaşmak ses kalitesini veya bağlantıyı kötüleştirebilir.

⚠ UYARI

- Telefonunuzu araçta bırakmayın. Aracın içi ısınabilir, bu da cep telefonunun arızalanmasına neden olabilir.

■ Kalp pili veya diğer elektrikli tıbbi cihazlara sahip kullanıcılar

Bluetooth® iletişimi sırasında radyo dalgaları ile ilgili aşağıdaki uyarılara ayun.

⚠ DİKKAT

- Bluetooth® iletişimi için araç anteni multimedya sistemine yerleşik durumdadır.
- İmplant edilmiş kalp pilleri, kalp ritmi düzenleyici piller veya implante kalp defibrilatörleri olan kişiler, Bluetooth® antenleri ile aralarında makul bir mesafe bırakmalıdırlar. Radyo dalgaları bu tip cihazların çalışmasını etkileyebilir.
- Bluetooth® cihazları kullanmadan önce, implante edilmiş kalp pilleri, kardiyak senkronizasyon tedavisi kalp pilleri veya implante kalp defibrilatörleri dışında elektrikli tıbbi cihaz kullanan kişiler, tıbbi cihaz üreticisine danışarak radyo dalgalarının cihazın çalışması üzerindeki etkisi hakkında bilgi almalıdır. Radyo dalgaları, bu gibi tıbbi cihazların çalışması üzerinde beklenmedik etkiler yaratabilir.

■ Bluetooth® müzik ile aynı anda kullanıldığında

- Bluetooth® uyumlu bir cihaz (cep telefonu) eller serbest ve Bluetooth® müzik ile aynı anda kullanılırsa aşağıdaki davranışlar ortaya çıkar.
 - Cep telefonunun Bluetooth® bağlantısı kesilebilir.
 - Eller serbest bir telefon görüşmesi sırasında arka plan gürültüsü olabilir.
 - Eller serbest arama işlemi gecikebilir.
- Eller serbest arama için seçilen iletişim cihazı Bluetooth® müzik çalma sırasında değiştirilirse müzik atlanabilir.
- Kişi verileri aktarılırken taşınabilir cihaz bağlantısı kesilebilir. Aktarım tamamlandığında yeniden bağlanır. (Bazı modeller için yeniden bağlanma mümkün olmayabilir)
- Hem eller serbest bağlantıları hem de müzik bağlantılarını destekleyen cep telefonları için bile eller serbest bağlantı hem de müzik bağlantısı yapmak mümkün olmayabilir.
- Bu sistemde kullanımı onaylanan belirli cihazların bir listesi için, yetkili bir Lexus bayisine veya Lexus yetkili servisine ya da yetkin ve donanımlı bir profesyonele başvurun.

3-1. Bluetooth® işlevinin kullanılması

İlgili bilgiler

Wi-Fi® cihazları kullanım uyarıları(S. 122)

Bluetooth® müzik çalma uyarıları(S. 205)

Eller serbest arama uyarıları(S. 214)

Miracast® oynatma uyarıları(S. 209)

Durum simgeleri(S. 19)

Bluetooth® özellikleri ve uyumlu profilleri

Multimedya sistemi aşağıdaki özellikleri ve uyumlu profilleri destekler. Tüm Bluetooth® cihazları için çalışma garanti edilmez.

■ Desteklenen Bluetooth® özellikleri

Bluetooth® Ana Özellikleri Ver. 5.0

■ Uyumlu profiller

● HFP (Eller serbest profili) desteklenen versiyonlar: Ver. 1.7.2

Bu profil, cep telefonunu kullanarak eller serbest telefon aramasına izin verir. Giden arama ve gelen arama fonksiyonları vardır.

● PBAP (Telefon Rehberi Erişim Profili) desteklenen versiyonlar: Ver. 1.2.3

Kişi verileri ve arama geçmişi gibi verileri eşitleme profili

● OPP (Nesne Gönderme Profili) desteklenen versiyonlar: Ver. 1.2.1

Kişi verilerini aktarma profili

● MAP (Mesaj Erişim Profili) desteklenen versiyonlar: Ver. 1.4.2

Bu, telefon mesajı işlevlerini kullanmak için bir profildir.

● SPP (Seri Bağlantı Noktası Profili) desteklenen versiyonlar: Ver. 1.2

- Bluetooth® donanımlı cihazları sanal seri bağlantı noktaları olarak dönüştürme profili
- Akıllı telefonları bağlama profili

● A2DP (Gelişmiş Ses Dağıtım Profili) desteklenen versiyonlar: Ver. 1.3.2

Bu profil, müzik sistemine stereo ses veya yüksek kaliteli ses aktarmak için kullanılır.

● AVRCP (Müzik/Video Uzaktan Kumanda Profili) desteklenen versiyonlar: Ver. 1.6.2

Müziğe uzaktan kumanda etme profili

Multimedya sisteminden Bluetooth® cihazını kaydetme

Eller serbest arama veya Bluetooth® müziği kullanabilmek için cep telefonu veya taşınabilir cihaz kayıtlı olmalıdır. Kayıt tamamlandıktan sonra, multimedya sistemi her başlatıldığında Bluetooth® otomatik olarak bağlanır.

Apple CarPlay/Android Auto bağlandığında, cihaz otomatik olarak kaydedilir.

Hiçbir Bluetooth® cihazı bağlanmadığında, kayıt ekranı, direksiyondaki  düğmesi basılı tutularak da görüntülenebilir.

BİLGİ

- Cep telefonu hem eller serbest telefon hem de Bluetooth® müzik cihazı olarak kaydedilebilir.
- 5 adete kadar Bluetooth® cihazı kaydedilebilir. Ancak, eller serbest telefon olarak en fazla 2 cihaz kullanılabilir. (2 eller serbest telefon bağlamak için bir sürücü uyarı gereklidir.)
- Bluetooth® cihazının nasıl çalıştırılacağı hakkında bilgi için Bluetooth® cihazının kullanım kılavuzuna bakın.
- Birden fazla Bluetooth® cihazı kullanılacaksa, kaydın her Bluetooth® cihazı için bir kez tekrarlanması gerekir.
- PIN kodu, bir Bluetooth® cihazını multimedya sistemine kaydederken kullanılan bir doğrulama kodudur.
- Cep telefonu ayarlarına bağlı olarak, bağlandıktan sonra arama kilitlenebilir. Kullanmadan önce cep telefonundaki otomatik kilitleme işlevini iptal edin.
- Bir cep telefonuna veya taşınabilir cihaza bağlıyken başka bir cihaz kaydedilirse, taşınabilir cihaza veya müzik çalan cep telefonuna bağlantı kesilir.
- Miracast® kullanılırken bir Bluetooth® cihazı kaydedilirse Miracast® müziği atlanabilir.
- Güvenlik nedeniyle, cihazlar sürüş sırasında kaydedilemez.
- Bluetooth® cihaz kaydı tamamlanamazsa Bluetooth® cihazını yeniden başlatın.

- 1 **Ana menüden**  **öğesine dokunun.**
- 2 **Alt menüde** **[Bluetooth ve Cihazlar]** **öğesine dokunun.**
Hiçbir cihaz kayıtlı değilse, Prosedür 4'e geçin.
- 3 **[Başka cihaz ekle]** **öğesine dokunun.**

Multimedya sistemine bir cihaz bağlıyken, cihazın bağlantısını kesmek için onay ekranı görüntülenebilir. Kaydı yapmak için cihazın bağlantısını kesin.

4 [Bulunamazsa]öğesine dokunun.

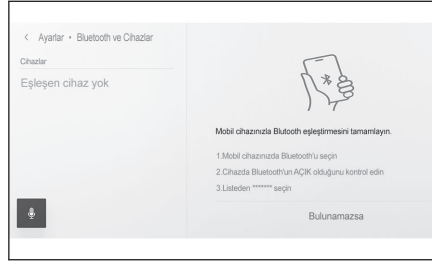

5 Ana alandan kaydedilecek cihaza dokunun.

- Cihaz adı yerine Bluetooth® adresi görüntülenebilir.
- Kaydedilecek cihaz ana alanda görüntülenmiyorsa, Bluetooth® cihazından kaydetmeyi deneyin.
- Bluetooth® cihazında belirli bir ekran görüntülenmediği sürece, belirli Bluetooth® cihaz modelleri cihaz listesinde görüntülenmeyebilir. Ayrıntılar için Bluetooth® cihazının kullanım kılavuzuna bakın.

6 Gösterilen PIN kodunun Bluetooth® cihazında görüntülenen PIN koduyla eşleşip eşleşmediğini kontrol edin ve ardından[Tamam]öğesine dokunun.

- Kaydı tamamlamak için bazı Bluetooth® cihazlarının çalıştırılması gerekebilir.
- HFP destekli bir Bluetooth® cihazı kaydedildiğinde, sürücü bir ana cihaz setine sahip değilse, ilgili cihaz otomatik olarak ana cihaz olarak ayarlanır.
- Apple CarPlay ayarları görüntülenebilir. Kullanım etkinleştirilmişse Apple CarPlay ekranı görüntülenir.
- Bağlantının tamamlandığını belirten bir mesaj gösterilir ve kayıtlı Bluetooth® cihazının adı alt menüde görüntülenir.
- İşlem başarısız ekranı görüntülenirse, ekrandaki kullanım talimatlarını izleyin.

İlgili bilgiler

Bir kullanıcı profili kaydetme(S. 52)

Bir kullanıcı profilini değiştirme ve kaydetme(S. 59)

Apple CarPlay ve Android Auto'nun kullanımına ilişkin uyarılar(S. 127)

Bluetooth® cihazın kaydedilmesi

Multimedya sistemi ile aranarak Bluetooth® cihazı bulunamazsa, Bluetooth® cihazından multimedya sistemini arayarak kaydolun.

- 1 Ana menüden[]öğesine dokunun.
- 2 Alt menüde[Bluetooth ve Cihazlar]öğesine dokunun.

3-1. Bluetooth® işlevinin kullanılması

Hiçbir cihaz kayıtlı değilse, Prosedür 4'e geçin.

3 [Başka cihaz ekle]öğesine dokunun.

Multimedya sistemine bir cihaz bağlıyken, cihazın bağlantısını kesmek için onay ekranı görüntülenebilir. Kaydı yapmak için cihazın bağlantısını kesin.

4 **Multimedya sistemini kullanılmak üzere Bluetooth® cihazından kaydedin.**

- Bluetooth® cihazının çalışma prosedürüne göre işlemi gerçekleştirin.
- Bluetooth® cihazında kayıt yapmadan önce bu Bluetooth® bağlantı ekranını görüntülediğinizden emin olun.

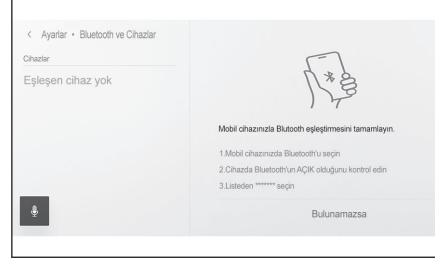

5 **Gösterilen PIN kodunun Bluetooth® cihazında görüntülenen PIN koduyla eşleşip eşleşmediğini kontrol edin ve ardından[Tamam]öğesine dokunun.**

- Kaydı tamamlamak için bazı Bluetooth® cihazlarının çalıştırılması gerekebilir.
- HFP destekli bir Bluetooth® cihazı kaydedildiğinde, sürücü bir ana cihaz setine sahip değilse, ilgili cihaz otomatik olarak ana cihaz olarak ayarlanır.
- Apple CarPlay ayarları görüntülenebilir. Kullanım etkinleştirilmişse Apple CarPlay ekranı görüntülenir.
- Bağlantının tamamlandığını belirten bir mesaj gösterilir ve kayıtlı Bluetooth® cihazının adı alt menüde görüntülenir.
- İşlem başarısız ekranı görüntülenirse, ekrandaki kullanım talimatlarını izleyin.

İlgili bilgiler

[Bir kullanıcı profili kaydetme\(S. 52\)](#)

[Bir kullanıcı profilini değiştirme ve kaydetme\(S. 59\)](#)

[Apple CarPlay ve Android Auto'nun kullanımına ilişkin uyarılar\(S. 127\)](#)

Kayıtlı Bluetooth® cihazını silme

Kayıtlı Bluetooth® cihazları silinebilir.

- 1 **Ana menüden[]öğesine dokunun.**
- 2 **Alt menüde[Bluetooth ve Cihazlar]öğesine dokunun.**
- 3 **Alt menüden silinecek Bluetooth® cihazına dokunun.**
- 4 **[Unut]öğesine dokunun.**
Başka bir kullanıcının birincil cihazı olarak ayarlanmış bir cihaz silinemez.
- 5 **[Unut]öğesine dokunun.**

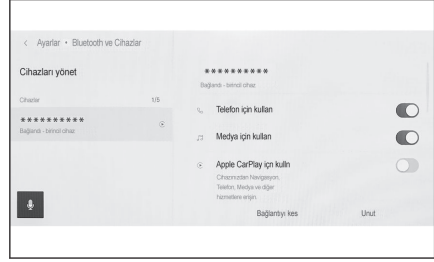

BİLGİ

- Kayıtlı bir cep telefonu acil arama sırasında silinemez.
- Bluetooth® cihazının durumuna bağlı olarak ilk denemede silmek mümkün olmayabilir.

İlgili bilgiler

Bluetooth® cihazının birincil cihaz olarak ayarlanması(S. 120)

Bir kullanıcı profili kaydetme(S. 52)

Bir kullanıcı profilini değiştirme ve kaydetme(S. 59)

3-1. Bluetooth® işlevinin kullanılması

Bir Bluetooth® cihazıyla bağlanması

Multimedya sisteminin çeşitli işlevlerini kullanmak için bir Bluetooth® cihazıyla bağlantı gereklidir. Otomatik ve manuel olarak 2 bağlantı metodu vardır.

BİLGİ

- Bluetooth® cihazının nasıl çalıştırılacağı hakkında bilgi için Bluetooth® cihazının kullanım kılavuzuna bakın.
- Cep telefonu bağlanırken multimedya sisteminin davranışı dengesizse, aramayı bitirin ve yeniden bağlanmayı deneyin.
- Bluetooth® cihazındaki Bluetooth® açık değilse bağlantı yapılamaz.
- Bluetooth® cihazının bağlantısı tamamlandığında, ekranın üst kısmında bunu belirten bir mesaj görüntülenir.
- Bluetooth® cihazı bağlıyken, Bluetooth® bağlantı durumu simgesi görüntülenir.
- Cep telefonu modeline bağlı olarak güç düğmesi açıkken ekran alanı aydınlanabilir ve açık kalabilir. Bu durumda, cep telefonundaki aydınlatmayı kapatın. (Ayar hakkında bilgi için cep telefonu kullanım kılavuzuna bakın)
- Bluetooth® işlevi Apple CarPlay olarak bağlanan cihazda kullanılamaz.
- Eller serbest işlevi dışındaki Bluetooth® işlevi Android Auto olarak bağlanan cihazda kullanılamaz.
- Miracast® kullanılırken bir Bluetooth® cihazı bağlanırsa Miracast® müziği atlanabilir.

■ Bluetooth®'un yeniden bağlanması

Güç düğmesi açıkken daha önce kurulmuş bir Bluetooth® bağlantısı kesilirse, otomatik olarak yeniden bağlanma denenecektir.

■ Bluetooth® cihaz bağlantılarının sayısı

- Bir sürücü ayarlandığında
En fazla 2 adet eller serbest telefon ve 1 adet müzik cihazı otomatik olarak bağlanır. (Eller serbest telefon ve müzik cihazı da aynı cihaz olarak ayarlanabilir.)
- Bir sürücü ayarlanmadığında
En fazla 1 adet eller serbest telefon ve 1 adet müzik cihazı otomatik olarak bağlanır. (Eller serbest telefon ve müzik cihazı da aynı cihaz olarak ayarlanabilir.)

BİLGİ

- Yeniden bağlantı yapılamazsa manuel bağlanmayı deneyin.

- Apple CarPlay bağlıysa, Bluetooth® bağlantısını yeniden yapamayabilirsiniz.

İlgili bilgiler

Durum simgeleri(S. 19)

Bir kullanıcı profili kaydetme(S. 52)

Bir kullanıcı profilini değiştirme ve kaydetme(S. 59)

Bluetooth® cihazların manuel olarak bağlanması(S. 118)

Bluetooth® cihazların otomatik olarak bağlanması

Güç düğmesi her kapatılıp açıldığında, multimedya sistemi otomatik olarak Bluetooth® cihazlarına belirlenen öncelik sırasına göre bağlanır.*1

- Bir sürücü ayarlandığında
Birincil cihaz, ikincil cihaz ve ardından en son bağlanan cihaz sırasına göre otomatik olarak bağlanır.
En fazla 2 adet eller serbest telefon ve 1 adet müzik cihazı otomatik olarak bağlanır. (Eller serbest telefon ve müzik cihazı da aynı cihaz olarak ayarlanabilir.)
- Bir sürücü ayarlanmadığında
En son bağlantı sırasına göre otomatik olarak bağlanır.
En fazla 1 adet eller serbest telefon ve 1 adet müzik cihazı otomatik olarak bağlanır. (Eller serbest telefon ve müzik cihazı da aynı cihaz olarak ayarlanabilir.)

Yeniden bağlantı yapılamazsa manuel bağlanmayı deneyin.

BİLGİ

Bluetooth® cihazının modeline bağlı olarak Bluetooth® cihazın çalıştırılması gerekebilir.

İlgili bilgiler

Bluetooth® cihazının birincil cihaz olarak ayarlanması(S. 120)

Bluetooth® cihazının ikincil cihaz olarak ayarlanması(S. 121)

Bir kullanıcı profili kaydetme(S. 52)

Bir kullanıcı profilini değiştirme ve kaydetme(S. 59)

*1 : [Ayır] düğmesine dokunarak manuel olarak bağlantısı kesilen cihazlar otomatik olarak bağlanmaz.

Bluetooth® cihazların manuel olarak bağlanması

Başka bir Bluetooth® cihazı bağlamak için veya otomatik bağlantı başarısız olursa, kayıtlı Bluetooth® cihazlarına bağlanmak mümkündür.

- 1 Ana menüden[]öğesine dokunun.
- 2 Alt menüde[Bluetooth ve Cihazlar]öğesine dokunun.

Hiçbir Bluetooth® cihazı kayıtlı değilse, cihaz arama ekranı multimedya sisteminde görüntülenir. Bluetooth® cihazını kaydedin.

- 3 Alt menüde, bağlanılacak Bluetooth® cihazına dokunun.

Bağlanılacak Bluetooth® cihazı alt menüde listelenmiyorsa, Bluetooth® cihazını kaydedin.

- 4 Ana alandan bağlamak istediğiniz işlevi (telefon, müzik, vb.) açın.

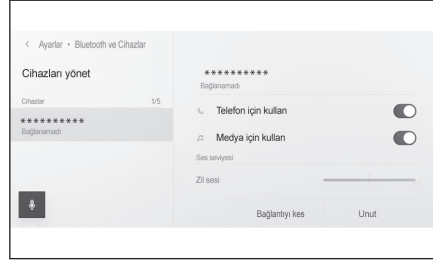

BİLGİ

Bluetooth® cihazının durumuna bağlı olarak ilk denemede bağlanmak mümkün olmayabilir. Bu durumda, bir süre sonra yeniden bağlanmayı deneyin.

İlgili bilgiler

Multimedya sisteminden Bluetooth® cihazını kaydetme(S. 112)

Bluetooth® cihazların ayrılması

Bağlı Bluetooth® cihazların multimedya sistemiyle bağlantısı kesilebilir.

- 1 Ana menüden[]öğesine dokunun.
- 2 Alt menüde[Bluetooth ve Cihazlar]öğesine dokunun.
- 3 Alt menüde, ayrılacak Bluetooth® cihazına dokunun.

4 Ana alandan[Ayır]öğesine dokunun.

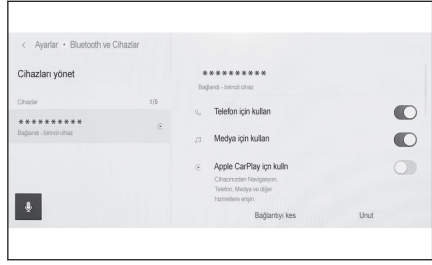

3-1. Bluetooth® işlevinin kullanılması

Bluetooth® cihazının birincil cihaz olarak ayarlanması

Bluetooth® cihazını birincil cihaz olarak ayarlamak, otomatik bağlantı sırasında bağlanan ilk cihaz olmasını sağlar.

- HFP'yi destekleyen bir Bluetooth® cihazı multimedya sistemine bağlanmalıdır.
- Bir cihazı birincil cihaz olarak ayarlamak için bir sürücünün kaydı gereklidir.

📄 BİLGİ

Başka bir kullanıcının birincil cihazı olarak ayarlanmış bir Bluetooth® cihazı, birincil cihaz olarak ayarlanamaz.

- 1 **Ana menüden[⚙️]öğesine dokunun.**
- 2 **Alt menüde[Kişisel bilgiler]öğesine dokunun.**
- 3 **Ana alandan[Cihazları bağla]veya[Bağlı cihazları değiştir]öğesine dokunun.**

Birincil cihaz olarak ayarlanabilecek bir Bluetooth® cihaz yoksa, cihaz arama ekranı görüntülenir. Ayarlanacak Bluetooth® cihazını arayın ve multimedya sistemine yeni kaydedin. Cihaz yeni kaydedildikten sonra birincil cihaz olarak ayarlanabilir.

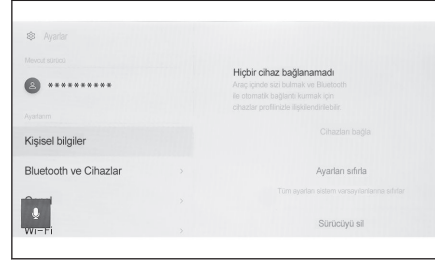

- 4 **Birincil cihaz olarak ayarlanacak Bluetooth® cihazını seçin.**

Şu anda bağlı olan Bluetooth® cihazının bağlantısını kesin, ardından birincil cihazı ve ikincil cihazı bağlayın.

İlgili bilgiler

Bluetooth® cihazların otomatik olarak bağlanması(S. 117)

Bluetooth® cihazlarının ayarlanması(S. 102)

Bir kullanıcı profili kaydetme(S. 52)

Bir kullanıcı profilini değiştirme ve kaydetme(S. 59)

Multimedya sisteminden Bluetooth® cihazını kaydetme(S. 112)

Bluetooth® cihazının ikincil cihaz olarak ayarlanması

Bir Bluetooth® cihazı ikincil cihaz olarak ayarlandığında, bağlandığında ikincil cihaz olarak tanınır.

- Aynı Bluetooth® cihazı, bir sürücü için birincil cihaz ve ikincil cihaz olarak ayarlanamaz.
- HFP'yi destekleyen bir Bluetooth® cihazı multimedya sistemine bağlanmalıdır.
- Bir cihazı ikincil cihaz olarak ayarlamak için bir sürücünün kaydı gereklidir.

1 **Ana menüden[]öğesine dokunun.**

2 **Alt menüde[Bluetooth ve Cihazlar]öğesine dokunun.**

Hiçbir Bluetooth® cihazı kayıtlı değilse, cihaz arama ekranı görüntülenir. Bluetooth® cihazını kaydedin.

3 **İkincil cihaz olarak ayarlamak için Bluetooth® cihazına dokunun.**

Ayarlanacak Bluetooth® cihazı listede yoksa, Bluetooth® cihazını kaydedin.

4 **Ana alandan[**ikincil cihaz olarak ayarla**]öğesine dokunun.**

Cihaz zaten ikincil bir cihaz olarak ayarlanmışsa[**ikincil cihazı kaldır ayarı**]olarak değişir.

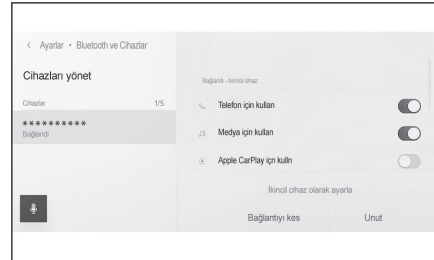

İlgili bilgiler

Bluetooth® cihazların otomatik olarak bağlanması(S. 117)

Bluetooth® cihazlarının ayarlanması(S. 102)

Bir kullanıcı profili kaydetme(S. 52)

Bir kullanıcı profilini değiştirme ve kaydetme(S. 59)

Wi-Fi® cihazları kullanım uyarıları

Multimedya sisteminin Wi-Fi® özelliğini kullanırken aşağıdaki bilgilere özellikle dikkat edin.

■ Kalp pili veya diğer elektrikli tıbbi cihazlara sahip kullanıcılar

Wi-Fi® iletişimi sırasında radyo dalgaları ile ilgili aşağıdaki uyarılara uyun.

⚠ DİKKAT

- Wi-Fi® cihazları yalnızca güvenli olduğunda ve yasalara uygun olduğunda kullanın.
- Wi-Fi® iletişimi için araç anteni multimedya sistemine yerleşik durumdadır.
- İmplant edilmiş kalp pilleri, kalp ritmi düzenleyici piller veya implante kalp defibrilatörleri olan kişiler, Wi-Fi® antenleri ile aralarında makul bir mesafe bırakmalıdırlar.
Radyo dalgaları bu tip cihazların çalışmasını etkileyebilir.
- Wi-Fi® cihazları kullanmadan önce, implante edilmiş kalp pilleri, kardiyak senkronizasyon tedavisi kalp pilleri veya implante kalp defibrilatörleri dışında elektrikli tıbbi cihaz kullanan kişiler, tıbbi cihaz üreticisine danışarak radyo dalgalarının cihazın çalışması üzerindeki etkisi hakkında bilgi almalıdır.
Radyo dalgaları, bu gibi tıbbi cihazların çalışması üzerinde beklenmedik etkiler yaratabilir.

■ Wi-Fi® ve Bluetooth®'u aynı anda kullanmak

Araç, Bluetooth®'un kullandığıyla benzer frekans olan 2,4 GHz Wi-Fi®'yi kullanır. Wi-Fi® ve Bluetooth®'un aynı anda kullanılması birbiriyle girişime sebep olarak düşük performansa veya bağlantı sorunlarına yol açabilir.

■ Wi-Fi® hakkında bilinmesi gerekenler

📄 BİLGİ

- Performans çeşitli çevresel ve elektriksel faktörlere dayalı olarak değişebilir.
- Taşınabilir bir cihaza bağlanırken bu işlevi kullanın. Ortama bağlı olarak taşınabilir cihazlar dışındaki cihazlara bağlantılar kesilebilir.
- Wi-Fi® alanından ayrılmak iletişimi kesecektir.
- Araç radyo antenine, radyo istasyonuna veya başka güçlü radyo dalgası ve elektriksel parazit kaynağına yakınsa, iletişim yavaş veya imkansız olabilir.
- Bazı kullanım ortamlarında iletişim hızı düşebilir ve hatta bu hizmeti kullanmak imkansız hale gelebilir (Kablosuz antenin konumu ve yakınlarda kullanılan kablosuz cihazlar gibi faktörlerden ötürü).

Uyumlu Wi-Fi® iletişim protokolleri

IEEE 802.11b/g/n (2.4GHz)

Uyumlu güvenlik protokolleri

- WEP
- WPA™
- WPA2™
- WPA3™

İlgili bilgiler

Miracast® oynatma uyarıları(S. 209)

Bluetooth® cihazları kullanım uyarıları(S. 108)

Durum simgeleri(S. 19)

Wi-Fi® ayarlarının değiştirilmesi(S. 100)

Web tarayıcı (Internet) işlevi hakkında(S. 256)

Wi-Fi® kullanarak ağa bağlanma

Multimedya sistemi bir Wi-Fi® ağına bağlanarak Internet'e bağlanabilir.

BİLGİ

- Alım seviyesi ekranın üst kısmında görüntülenir.
- Apple CarPlay kablosuz olarak bağlıyken bu işlev kullanılamaz.
- Bazı akıllı telefon modelleri her seferinde bir bağlantı kurmayı gerektirebilir.
- Wi-Fi® işlevi açıkken ağlar algılanırsa, otomatik bağlantı en son bağlantıyla ağa bağlanmaya öncelik verecektir.

İlgili bilgiler

[Wi-Fi® ayarlarının değiştirilmesi\(S. 100\)](#)

Akıllı telefon kullanarak Wi-Fi®'ye bağlanma

Wi-Fi® bağlamayı destekleyen bir akıllı telefon kullanarak Wi-Fi® bağlantısı kurmak için aşağıdaki işlem örneğine bakın. Bağlantı kurulması hakkında ayrıntılı bilgi için akıllı telefonun kullanım kılavuzu gibi belgelere bakın. Bazı akıllı telefon modelleri her seferinde bir bağlantı kurmayı gerektirebilir.

- 1 **Ana menüden[]öğesine dokunun.**
- 2 **Alt menüde[Wi-Fi]öğesine dokunun.**
- 3 **[Wi-Fi]seçeneğini ana alanda açık olarak ayarlayın.**

- Multimedya sistem ayarlarına bağlı olarak bir mesaj görüntülenebilir. İşlemi ekrandaki yönlendirmeye göre gerçekleştirin.
- **[Wi-Fi]**seçeneğinin açılması yakındaki mevcut ağları görüntüler.



- 4 **Akıllı telefon tarafından yayınlanan adla eşleşen ağın adını seçin.**
 - Birden fazla MAC adresi aynı ağı paylaştığında ağ adı yinelenen olarak görüntülenebilir.
 - En fazla 30 ağ görüntülenebilir. Liste her 6 saniyede bir otomatik olarak güncellenir.
 - Aynı ağ adını (Ağ SSID) kullanan cihazlar varsa, hangi cihazın kullanılacağını belirleyemez. Birden fazla cihaz kullanıyorsanız farklı ağ adları (Ağ SSID) kullanın.
 - Sürüş sırasında seçim yapılamaz.
- 5 **Bu ağ için ilgili parolayı girin.**

- Parola ayarlanmamışsa, ağ seçildikten sonra bağlantı kurulur.
- Ağlar otomatik bağlantı ayarı açıkken algılanırsa, bunlara otomatik olarak bağlanılır.

BİLGİ

Ağ bağlantısı geçmişi, yeni bir öge kaydedildiğinde en eskisini silerek en fazla 20 ögeyi saklar.

Mevcut bir ağla Wi-Fi® bağlantısı kurma

Wi-Fi® kullanarak yakındaki bir ağdan Internet'e bağlanın.
Kullanılacak ağın parolasını öncesinde onaylayın.

- 1 **Ana menüden[⚙️]öğesine dokunun.**
- 2 **Alt menüde[Wi-Fi]öğesine dokunun.**
- 3 **[Wi-Fi]seçeneğini ana alanda açık olarak ayarlayın.**

- Multimedya sistem ayarlarına bağlı olarak bir mesaj görüntülenebilir. İşlemi ekrandaki yönlendirmeye göre gerçekleştirin.
- [Wi-Fi]seçeneğinin açılması yakındaki mevcut ağları görüntüler.



- 4 **Ana alandaki[Mevcut ağlar]seçeneğinden bağlanılacak ağa dokunun.**

- Birden fazla MAC adresi aynı ağı paylaştığında ağ adı yinelenen olarak görüntülenebilir.
- En fazla 30 ağ görüntülenebilir. Liste her 6 saniyede bir otomatik olarak güncellenir.
- Aynı ağ adını (Ağ SSID) kullanan cihazlar varsa, hangi cihazın kullanılacağını belirleyemez. Birden fazla cihaz kullanıyorsanız farklı ağ adları (Ağ SSID) kullanın.
- Sürüş sırasında seçim yapılamaz.

- Ağ ayrıntılarını kontrol etmek üzere ilgili ağ için[ℹ️]öğesine dokunun.

- 5 **Bu ağ için ilgili parolayı girin.**

- Parola ayarlanmamışsa, ağ seçildikten sonra bağlantı kurulur.
- Ağlar otomatik bağlantı ayarı açıkken algılanırsa, bunlara otomatik olarak bağlanılır.

3-2. Bir Wi-Fi® ağına bağlanma

BİLGİ

Ağ bağlantısı geçmişini, yeni bir öğe kaydedildiğinde en eskisini silerek en fazla 20 öğeyi saklar.

Wi-Fi® bağlantısının kesilmesi

Wi-Fi® işlevi kapatılarak Wi-Fi® bağlantısı kesilebilir.

- 1 Ana menüden[]öğesine dokunun.
- 2 Alt menüde[Wi-Fi]öğesine dokunun.
- 3 [Wi-Fi]seçeneğini ana alanda kapalı olarak ayarlayın.



Apple CarPlay^{*1} ve Android Auto'nun kullanımına ilişkin uyarılar^{*1}

Apple CarPlay ve Android Auto, bazı uygulamaların (harita, telefon ve müzik uygulamaları gibi) multimedya sistemi tarafından kullanılmasını sağlar. Apple CarPlay veya Android Auto'ya bağlıyken desteklenen uygulamalar görüntülenir. Apple CarPlay veya Android Auto kullanırken aşağıdaki bilgilere özellikle dikkat edin.

Android Auto'yu aracınızda kullanmak için Google Play Store™'dan Android Auto uygulamasını kurun.

■ Uyumlu cihazlar

- Apple CarPlay'i destekleyen Apple iPhone cihazları. (iOS Ver. 13.3 ya da üzeri)
Desteklenen cihazlar için, <https://www.apple.com/ios/carplay/> adresine göz atın.*2
- Android Auto'yu destekleyen Android™ cihazlar.
Desteklenen cihazlar için, <https://www.android.com/auto/> adresine göz atın.*2

⚠ DİKKAT

Güvenlik nedeniyle, sürücü sürüş sırasında akıllı telefonun kendisini kullanmamalıdır.

⚠ UYARI

- Akıllı telefonu araç içinde bırakmayın. Aracın içi ısınabilir, bu da akıllı telefonun arızalanmasına neden olabilir.
- Bağlıyken akıllı telefona bastırmayın veya gereksiz kuvvet uygulamayın. Akıllı telefon veya bağlantı noktası zarar görebilir.
- USB bağlantı noktasını yabancı maddelerden uzak tutun. Akıllı telefon veya bağlantı noktası zarar görebilir.

📄 BİLGİ

- USB bağlantıları için, telefon üreticisi tarafından sağlanan bir veri USB kablosu kullanın.
- Apple CarPlay veya Android Auto'ya bağlıyken bazı sistem düğmesi işlevleri değişir.

*1 : Bu işlev bazı ülkelerde veya bölgelerde kullanılmaz.

*2 : Çalışma garanti edilmez.

3-3. Apple CarPlay ve Android Auto'nun kullanımı

- Apple CarPlay/Android Auto yoluyla bağlanıldığında, Bluetooth® müzik ve telefon gibi bazı ilgili işlevler Apple CarPlay/Android Auto tarafından yönetilir.
- Apple CarPlay kablosuz olarak bağlandığında Bluetooth® işlevi multimedya sistemi tarafından kullanılamaz.
- Miracast® Apple CarPlay veya Android Auto'nun başlatılması Miracast®'ı durdurabilir.
- Yönlendirme ses seviyesi[Ses ve Medya]ayarları ekranından değiştirilebilir. Müzik sistemi ses seviyesi ayarıyla da bu değiştirilebilir.
- Bir cihazın Apple CarPlay veya Android Auto'su bağlıyken, farklı bir cihazın Apple CarPlay veya Android Auto'su kullanılamaz.
- Apple CarPlay/Android Auto, Apple Inc/Google LLC tarafından geliştirilen bir uygulamadır. Bağlı cihazın işletim sistemine, donanımına ve yazılımına veya Apple CarPlay/Android Auto spesifikasyonlarındaki değişikliklere bağlı olarak işlevleri ve hizmetleri önceden haber verilmeksizin sonlandırılabilir veya değiştirilebilir.
- Apple CarPlay veya Android Auto'yu destekleyen uygulamalar için ilgili web sitesine bakın.
- Apple CarPlay veya Android Auto'yu kullanılırken, konum ve araç hızı gibi araç ve kullanıcı bilgileri uygulama yayıncısı ve cep telefonu hizmet sağlayıcısı ile paylaşılacaktır.
- Bir uygulamayı indirmek ve kullanmak, onun kullanım şartlarına onay verdiğiniz anlamına gelir.
- Veriler Internet üzerinden gönderilir ve ücretlendirilebilir. Veri hızları hakkında bilgi için cep telefonu hizmet sağlayıcısına başvurun.
- Uygulamaya bağlı olarak müzik çalma dahil olmak üzere bazı işlevler kısıtlanabilir.
- Her işlev ilgili şirketi tarafından sağlanan bir uygulamadır ve önceden haber verilmeksizin değiştirilebilir veya askıya alınabilir. Ayrıntılar için, ilgili işlevin web sitesine bakın.
- Aracın navigasyon sistemi güzergah yönlendirme sırasında kullanılıyorsa ve Apple CarPlay veya Android Auto harita uygulaması kullanılarak yeni bir güzergah ayarlanıyorsa, aracın navigasyon sistemini kullanan güzergah yönlendirme durur. Apple CarPlay veya Android Auto harita uygulaması güzergah yönlendirme sırasında kullanılıyorsa ve aracın navigasyon sistemi kullanılarak yeni bir güzergah ayarlanıyorsa, Apple CarPlay veya Android Auto harita uygulamasını kullanan güzergah yönlendirme durur.
- Apple CarPlay üzerinden bağlanan cihazlar Bluetooth® işlevlerini kullanamaz.
- Android Auto üzerinden bağlanan cihazlar, eller serbest arama dışında Bluetooth® işlevlerini kullanamaz.
- USB bağlantısı durumunda, USB ile bağlıyken USB kablosu çıkarılırsa Apple CarPlay veya Android Auto çalışmayı durdurur. Ses çıkışı durur ve ekran multimedya sistem ekranına geçer.

- Android Auto bağlantısı kesilse bile, telefon hala bağlı olacağından eller serbest telefon sistemi kullanılabilir.

İlgili bilgiler

Ses ve medya ayarlarının değiştirilmesi(S. 94)

Müzik sistemini AÇMA/KAPAMA ve ses seviyesi ayarları(S. 33)

iPod/iPhone oynatma için uyarılar(S. 194)

Apple CarPlay oynatma uyarıları(S. 198)

Android Auto oynatma uyarıları(S. 202)

Miracast® oynatma uyarıları(S. 209)

Bluetooth® cihazları kullanım uyarıları(S. 108)

Wi-Fi® cihazları kullanım uyarıları(S. 122)

Bluetooth® müzik çalma uyarıları(S. 205)

3-3. Apple CarPlay ve Android Auto'nun kullanımı

Apple CarPlay'in kayıtsız bir akıllı telefon ile kullanımı

Apple CarPlay, kayıtsız bir akıllı telefonu multimedya sistemine bağlayarak kullanılabilir. Prosedür kayıtlı akıllı telefonlar için farklıdır.

Bu işlev bazı ülkelerde veya bölgelerde kullanılmaz.

- Siri, ABD ve diğer ülkelerde tescilli olan Apple Inc.'ın ticari bir markasıdır.

İlgili bilgiler

[Apple CarPlay'in kayıtlı bir akıllı telefon ile kullanımı\(S. 133\)](#)

Apple CarPlay'in USB bağlantısıyla kullanımı

Apple CarPlay, bir akıllı telefonu bir veri USB kablosu ile multimedya sistemine bağlayarak kullanılabilir.

- 1 **Akıllı telefonunuzun ayarlar menüsünden Siri'yi etkinleştirin.**

- 2 **Akıllı telefonu USB bağlantı noktasına bağlayın.**

- Apple CarPlay ana ekranı görüntülenir.
- Bağlı olan akıllı telefona bağlı olarak orijinal ekrana dönmek yaklaşık 3 ila 6 saniye sürebilir.
- Akıllı telefon ekranında yönlendirme görüntüleniyorsa, bu kullanım talimatlarını izleyin.

- 3 **Apple CarPlay'i çalıştırın.**

Apple CarPlay'i destekleyen iPhone uygulamaları, uygulamaya dokunarak kullanılabilir.



Multimedya sistemi ekranını görüntüler.

Apple CarPlay ana ekranını yeniden görüntülemek için ana

menüden [] öğesine dokunun.





Ekran görüntüsünü değiştirin.

Bunun basılı tutulması Siri'yi başlatacaktır.



BİLGİ

- Apple CarPlay bağlıyken Siri'yi başlatmak için direksiyondaki  düğmesini basılı tutun. Siri'yi iptal etmek için direksiyondaki  düğmesine kısa süre basın.

- Apple CarPlay bağlıyken, Siri uyandırma sözcüğünü söylemek Siri'yi başlatır.
Siri'nin uyandırma sözcüğü işlevi yalnızca dil İngilizce/Almanca/Fransızca/İspanyolca/İtalyanca olarak ayarlıyken kullanılabilir. Ayrıca, bağlı cihazın iOS sürüm 14.3 veya üzeri bir sürüme sahip olmalıdır.
- USB bağlantısıyla kayıt yapıldığında akıllı telefonda kablosuz bağlantı kullanılmak üzere ayarlanmışsa, cihaz bir sonraki denemede kablosuz olarak bağlanabilir.

İlgili bilgiler

[Bir cihazın USB bağlantı noktası üzerinden bağlanması\(S. 38\)](#)

[Sesli kontrol ayarlarını değiştirme\(S. 71\)](#)

Apple CarPlay'in kablosuz bağlantıyla kullanımı

Apple CarPlay, aracın kablosuz bağlantı özelliği kullanılarak multimedya sistemine kablosuz olarak bağlanabilir.

- 1 **Akıllı telefonunuzun ayarlar menüsünden Siri'yi etkinleştirin.**
- 2 **Ana menüden[]öğesine dokunun.**
- 3 **Alt menüde[Bluetooth ve Cihazlar]öğesine dokunun.**
 - Multimedya sistemine kayıtlı akıllı telefon yoksa cihaz arama ekranı görüntülenir. Şu prosedüre gidin: 5.
- 4 **[Başka cihaz ekle]öğesine dokunun.**
- 5 **[Bulunamazsa]öğesine dokunun.**
- 6 **Kaydedilecek akıllı telefonu seçin.**
- 7 **Görüntülenen PIN kodunun akıllı telefonda görüntülenen PIN koduyla eşleşip eşleşmediğini kontrol edin ve ardından[Tamam]öğesine dokunun.**
 - İşlemi ekrandaki yönlendirmeye göre gerçekleştirin.
- 8 **Apple CarPlay ayarları görüntüleniyorsa,[Evet]öğesine dokunun.**
 - Apple CarPlay ana ekranı görüntülenir.
 - Bağlı olan akıllı telefona bağlı olarak orijinal ekrana dönmek yaklaşık 3 ila 6 saniye sürebilir.
 - İşlem başarısız ekranı görüntülenirse, ekrandaki kullanım talimatlarını izleyin.
 - Akıllı telefon ekranında yönlendirme görüntüleniyorsa, bu kullanım talimatlarını izleyin.

3-3. Apple CarPlay ve Android Auto'nun kullanımı

9 Apple CarPlay'i çalıştırın.

Apple CarPlay'i destekleyen iPhone uygulamaları, uygulamaya dokunarak kullanılabilir.



Multimedya sistemi ekranını görüntüler.

Apple CarPlay ana ekranını yeniden görüntülemek için ana menüden [] ögesine dokunun.



Ekran görüntüsünü değiştirin.

Bunun basılı tutulması Siri'yi başlatacaktır.

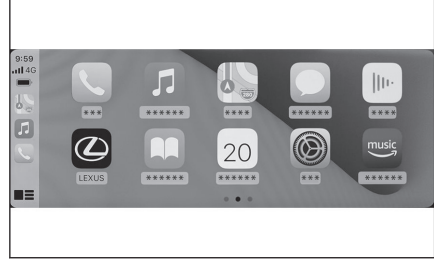

BİLGİ

- Apple CarPlay bağlıyken Siri'yi başlatmak için direksiyondaki [] düğmesini basılı tutun. Siri'yi iptal etmek için direksiyondaki [] düğmesine kısa süre basın.
- Apple CarPlay bağlıyken, Siri uyandırma sözcüğünü söylemek Siri'yi başlatır.
Siri'nin uyandırma sözcüğü işlevi yalnızca dil İngilizce/Almanca/Fransızca/İspanyolca/İtalyanca olarak ayarlıyken kullanılabilir. Ayrıca, bağlı cihazın iOS sürüm 14.3 veya üzeri bir sürüme sahip olmalıdır.

İlgili bilgiler

[Sesli kontrol ayarlarını değiştirme\(S. 71\)](#)

Apple CarPlay'in kayıtlı bir akıllı telefon ile kullanımı

Apple CarPlay, kayıtlı bir akıllı telefonu multimedya sistemine bağlayarak kullanılabilir. Prosedür kayıtsız akıllı telefonlar için farklıdır.

Bu işlev bazı ülkelerde veya bölgelerde kullanılmaz.

İlgili bilgiler

[Apple CarPlay'in kayıtsız bir akıllı telefon ile kullanımı\(S. 130\)](#)



Apple CarPlay'in USB bağlantısıyla kullanımı

Apple CarPlay, bir akıllı telefonu bir veri USB kablosu ile multimedya sistemine bağlayarak kullanılabilir.

● Akıllı telefonunuzun multimedya sistemine bağlı olup olmadığını kontrol edin.

1 **Akıllı telefonunuzun ayarlar menüsünden Siri'yi etkinleştirin.**

2 **Akıllı telefonu USB bağlantı noktasına bağlayın.**

- Apple CarPlay ana ekranı görüntülenir.
- Bağlı olan akıllı telefona bağlı olarak orijinal ekrana dönmek yaklaşık 3 ila 6 saniye sürebilir.
- İşlem başarısız ekranı görüntülenirse, ekrandaki kullanım talimatlarını izleyin.
- Akıllı telefon ekranında yönlendirme görüntüleniyorsa, bu kullanım talimatlarını izleyin.
- Apple CarPlay ana ekranı görüntülenmiyorsa, aşağıdakileri kontrol edin.
 - Ana menüden[]öğesine dokunun.
 - Ana menüde[]görüntülenmezse, Apple CarPlay ile kullanılacak akıllı telefonu seçin ve[**Apple CarPlay için kullan**]seçeneğini AÇIN.
 - İşlemi ekrandaki yönlendirmeye göre gerçekleştirin.

3 **Apple CarPlay'i çalıştırın.**

Apple CarPlay'i destekleyen iPhone uygulamaları, uygulamaya dokunarak kullanılabilir.



Multimedya sistemi ekranını görüntüler.

Apple CarPlay ana ekranını yeniden görüntülemek için ana

menüden[]öğesine dokunun.

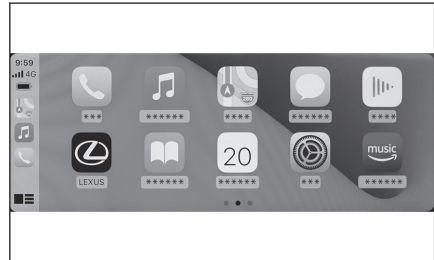



3-3. Apple CarPlay ve Android Auto'nun kullanımı



Ekran görüntüsünü değiştirin.

Bunun basılı tutulması Siri'yi başlatacaktır.

BİLGİ

- Apple CarPlay bağlıyken Siri'yi başlatmak için direksiyondaki  düğmesini basılı tutun. Siri'yi iptal etmek için direksiyondaki  düğmesine kısa süre basın.
- Apple CarPlay bağlıyken, Siri uyandırma sözcüğünü söylemek Siri'yi başlatır.
Siri'nin uyandırma sözcüğü işlevi yalnızca dil İngilizce, Almanca, Fransızca, İspanyolca, İtalyanca olarak ayarlıyken kullanılabilir. Ayrıca, bağlı cihazın iOS sürüm 14.3 veya üzeri bir sürüme sahip olmalıdır.

İlgili bilgiler

Bir cihazın USB bağlantı noktası üzerinden bağlanması(S. 38)

Bluetooth® cihazlarının ayarlanması(S. 102)

Sesli kontrol ayarlarını değiştirme(S. 71)

Apple CarPlay'in kablosuz bağlantıyla kullanımı

Apple CarPlay, aracın kablosuz bağlantı özelliği kullanılarak multimedya sistemine kablosuz olarak bağlanabilir.

- Akıllı telefonunuzun multimedya sistemine bağlı olup olmadığını kontrol edin.

- 1 Akıllı telefondaki ayarlar menüsünden Siri'yi etkinleştirin.
- 2 Ana menüden  öğesine dokunun.
- 3 Alt menüde [Bluetooth ve Cihazlar] öğesine dokunun.
- 4 Apple CarPlay ile kullanılacak akıllı telefonu seçin ve [Apple CarPlay için kullan] seçeneğini açın.

- Apple CarPlay ana ekranı görüntülenir.
- Bağlı olan akıllı telefona bağlı olarak orijinal ekrana dönmek yaklaşık 3 ila 6 saniye sürebilir.
- İşlem başarısız ekranı görüntülenirse, ekrandaki kullanım talimatlarını izleyin.
- Akıllı telefon ekranında yönlendirme görüntüleniyorsa, bu kullanım talimatlarını izleyin.
- Apple CarPlay ana ekranı görüntülenmiyorsa, ana menüden  öğesine dokunun.

5 Apple CarPlay'i çalıştırın.

Apple CarPlay'i destekleyen iPhone uygulamaları, uygulamaya dokunarak kullanılabilir.



Multimedya sistemi ekranını görüntüler.

Apple CarPlay ana ekranını yeniden görüntülemek için ana

menüden [] ögesine dokunun.



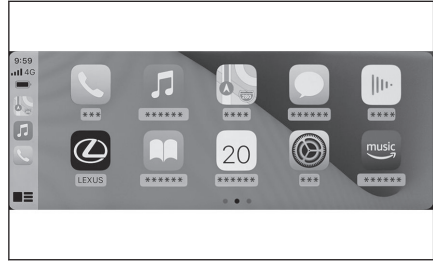

Ekran görüntüsünü değiştirin.

Bunun basılı tutulması Siri'yi başlatacaktır.



BİLGİ

- Apple CarPlay bağlıyken Siri'yi başlatmak için direksiyondaki  düğmesini basılı tutun. Siri'yi iptal etmek için direksiyondaki  düğmesine kısa süre basın.
- Apple CarPlay bağlıyken, Siri uyandırma sözcüğünü söylemek Siri'yi başlatır.
Siri'nin uyandırma sözcüğü işlevi yalnızca dil İngilizce/Almanca/Fransızca/İspanyolca/İtalyanca olarak ayarlıyken kullanılabilir. Ayrıca, bağlı cihazın iOS sürümü 14.3 veya üzeri bir sürüme sahip olmalıdır.

İlgili bilgiler

Bluetooth® cihazlarının ayarlanması(S. 102)

Sesli kontrol ayarlarını değiştirme(S. 71)

Android Auto'nun kullanımı



Android Auto, bir akıllı telefonu bir veri USB kablosu ile multimedya sistemine bağlayarak kullanılabilir.

Bu işlev bazı ülkelerde veya bölgelerde kullanılmaz.

1 Android Auto uygulamasının bağlanacak akıllı telefonda kurulu olduğunu onaylayın.

2 Akıllı telefonu USB bağlantı noktasına bağlayın.

- Android Auto ana ekranı görüntülenir.
- Bağlı olan akıllı telefona bağlı olarak orijinal ekrana dönmek yaklaşık 3 ila 6 saniye sürebilir.
- İşlem başarısız ekranı görüntülenirse, ekrandaki kullanım talimatlarını izleyin.
- Akıllı telefon ekranında yönlendirme görüntüleniyorsa, bu kullanım talimatlarını izleyin.
- Android Auto ana ekranı görüntülenmiyorsa, aşağıdakileri kontrol edin.

- Ana menüden [] ögesine dokununuz.
- Ana menüden [] görüntülenmezse, Android Auto ile kullanılacak akıllı telefonu seçin ve [Android Auto için kullan] seçeneğini AÇIK olarak ayarlayın.

3 Android Auto'yu kullanın.

Android Auto'yu destekleyen uygulamalar, uygulamaya dokunarak kullanılabilir.



Multimedya sistemi ekranını görüntüler.



Android Auto ana ekranını yeniden görüntülemek için ana menüden [] ögesine dokununuz.

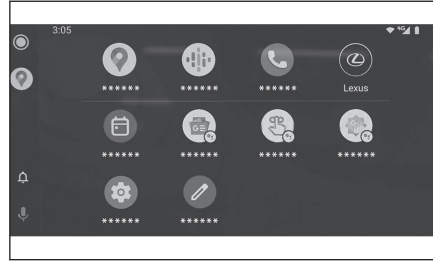

Google Assistant™'ı başlatın.



BİLGİ

Android Auto bağlıken Google Assistant™'ı başlatmak için direksiyondaki [] düğmesini basılı tutun. Google Assistant™'ı iptal etmek için direksiyondaki [] düğmesine kısa süre basın.

İlgili bilgiler

Bir cihazın USB bağlantı noktası üzerinden bağlanması(S. 38)

Bluetooth® cihazlarının ayarlanması(S. 102)

Apple CarPlay veya Android Auto arızalı olduğunda

Apple CarPlay veya Android Auto ile ilgili sorun yaşıyorsanız, önce aşağıdaki tabloya göz atın.

Belirti	Çözüm
Apple CarPlay veya Android Auto başlamıyor.	<p>Bağlı olan akıllı telefonun Apple CarPlay veya Android Auto'yu desteklediğini onaylayın.</p> <p>Akıllı telefonda Apple CarPlay veya Android Auto'nun etkinleştirildiğini onaylayın.</p> <p>Android Auto uygulamasının bağlı olan akıllı telefonda kurulu olduğunu onaylayın.</p> <p>Ayrıntılar için aşağıdaki URL'ye bakın.</p> <ul style="list-style-type: none">● Apple CarPlay: https://www.apple.com/ios/carplay/● Android Auto: https://www.android.com/auto/
	<p>Kayıtlı akıllı telefondaki Apple CarPlay veya Android Auto işlevinin multimedya sisteminde açık olduğunu onaylayın.</p>
	<p>Bir USB kablosuyla bağlanıyorsanız, USB kablosunun akıllı telefona ve USB bağlantı noktasına güvenli bir şekilde bağlı olduğunu onaylayın. Akıllı telefonu doğrudan USB bağlantı noktasına bağlayın. Bir USB hub kullanmayın.</p> <p>Apple CarPlay ve Android Auto'yu bağlamak için doğru USB bağlantı noktasının kullanıldığından emin olun. Yalnızca şarj için kullanılan USB bağlantı noktası akıllı telefon uygulamaları için kullanılamaz. Kablosuz şarj için kullanılan kablosuz şarj cihazı, kablosuz Apple CarPlay bağlantısını başlatmaz.</p> <p>Apple CarPlay kablosuz bağlantısı için aşağıdaki öğeleri kontrol edin.</p> <ul style="list-style-type: none">● Akıllı telefonun Bluetooth® üzerinden multimedya sistemine bağlanabildiğini onaylayın.● Akıllı telefonun Wi-Fi® kullanabilecek şekilde ayarlandığını onaylayın. <p>Apple CarPlay için: Kullanılan Lightning kablosunun Apple onaylı olduğunu doğrulayın.</p> <p>Siri'nin etkin olduğunu onaylayın.</p> <p>Akıllı telefon bağlantı işlevi yalnızca şarj yapan USB kablosu ile kullanılamaz.</p>

Belirti	Çözüm
Apple CarPlay veya Android Auto başlamıyor.	<p>Veri aktarabilen bir kablo kullanın. Bazı kablolar desteklenmeyebilir.</p> <p>Önerilen USB kablosu özellikleri aşağıda listelenmiştir.</p> <ul style="list-style-type: none"> ● iPhone: Orijinal bir Apple USB kablosu veya Apple MFi onaylı bir USB kablosu kullanın. ● Android: 1,8 m veya daha kısa bir kablo kullanın ve uzatma kablosu kullanmayın. ● USB logosuna sahip bir kablo kullanın . <p>Akıllı telefon bağlantı işlevi daha önce çalıştıysa ancak artık çalışmıyorsa, USB kablosunu değiştirmek sorunu çözebilir.</p> <p>Yukarıdakilerin tümünü kontrol ettikten sonra Apple CarPlay veya Android Auto'yu bağlayın.</p>
Bir Apple CarPlay/Android Auto bağlantısı kurulduğunda ve bir video oynatıldığında, video görüntülenmez, ancak ses sistem üzerinden verilir.	Sistem Apple CarPlay/Android Auto ile video oynatmak için tasarlanmadığından, bu bir arıza değildir.
Ses gelmiyor.	<p>Multimedya sistemi sessize alınmış veya çok düşük ayarlı olabilir. Multimedya sistemindeki ses seviyesini artırın.</p> <p>Apple CarPlay için Apple destekli ve Android Auto için Google™ destekli uygulamaların kullanıldığından emin olun. Web tarayıcısından müzik çalmak, ses gelmemesine veya yanlış ses çıkışına yol açacaktır.</p>
Ekran titremekte ve ses parazitli.	<p>Multimedya sistemine bağlı USB kablosunun hasarlı olup olmadığını kontrol edin. USB kablosunda içten hasar olup olmadığını kontrol etmek için akıllı telefonu PC gibi başka bir sisteme bağlayın, ardından şarjın başladığını ve sistem tarafından tanındığını onaylayın.</p> <p>USB kablosunu başka bir kabloyla değiştirin.</p>
Harita ekranı, Apple CarPlay harita uygulaması kullanılarak büyütülemez veya küçültülemez.	Apple CarPlay harita uygulaması için sıkıştırma işlemleri desteklenmez.
Apple CarPlay ekranı ortada gösterilir ve tüm ekranı doldurmaz.	iOS Ver. 10 veya üstünde tam ekran desteklenir. En son iOS sürümüne güncelleyin.

3-3. Apple CarPlay ve Android Auto'nun kullanımı

Belirti	Çözüm
Apple CarPlay müzik uygulaması (Apple Music veya Spotify gibi) kullanımı sırasında, iPhone'da Apple CarPlay ⁽¹⁾ ile uyumlu olmayan bir uygulama başlatılırsa ve ses çıkışı yapılırsa ve ardından multimedya sisteminde ses seviyesi değiştirilirse, uyumsuz uygulamanın sesi kesilir ve sistem orijinal müzik uygulamasında çalmaya devam eder.	Bu işlem multimedya sisteminin özellikleriyle uyumludur ve bir arıza değildir.
Multimedya sisteminde müzik çalma (FM gibi) sırasında, araya giren ses Apple CarPlay ⁽¹⁾ ile uyumlu olmayan bir uygulamadan gelirse, sistem orijinal ses kaynağına dönmaz.	Bu işlem multimedya sisteminin özellikleriyle uyumludur ve bir arıza değildir. Ses kaynağını manuel değiştirin. Alternatif olarak, Apple CarPlay ⁽¹⁾ ile uyumlu olmayan uygulamaları kullanmaktan kaçının. Bazı navigasyon uygulamaları iOS 12'den itibaren uyumludur. iOS ve uygulamaları en son sürümlere güncelleyin.
Apple CarPlay kullanırken, araç bilgi ekranında güzergah yönlendirme oku ve dönüş uyarılı navigasyon görüntülenmez.	Bu işlev, araç bilgi ekranı özelliklerine veya kullanılan harita uygulamasına bağlı olarak görüntülenmeyebilir.
Android Auto'yu kullanırken, araç bilgi ekranında güzergah yönlendirme oku görüntülenmez.	
Android Auto kullanırken, araç bilgi ekranında veya multimedya sistem ekranında dönüş uyarılı navigasyon görüntülenmez.	Bu işlev ile bu öğelerin görüntülenmesi mümkün olmadığından bu bir arıza değildir.
Android Auto kullanırken, eller serbest arama sesi aracın hoparlörlerinden duyulmaz.	Geçerli aramayı sonlandır. USB kablosunu akıllı telefondan çıkarın ve eller serbest aramayı kullanmayı deneyin. Sesin şimdi gelip gelmediğini kontrol edin.

Belirti	Çözüm
Android Auto kullanırken, eller serbest arama sesi aracın hoparlörlerinden duyulmaz.	Multimedya sistemindeki ses seviyesini artırın ve eller serbest arama sesinin duyulup duyulmadığını kontrol edin. Başka bir akıllı telefon kullanmayı deneyin. Sesin şimdi gelip gelmediğini kontrol edin.
Telefon, Android Auto durdurulduktan sonra bağlandı.	Bu işlem multimedya sisteminin özellikleriyle uyumludur ve bir arıza değildir.

- (1) Apple CarPlay ile uyumlu olmayan uygulamalar, iPhone'da yüklü olan ve Apple CarPlay ekranındaki uygulama listesinde görüntülenmeyen uygulamalardır.

İlgili bilgiler

[Bluetooth® cihazlarının ayarlanması\(S. 102\)](#)

[Bir cihazın USB bağlantı noktası üzerinden bağlanması\(S. 38\)](#)

[Müzik sistemini AÇMA/KAPAMA ve ses seviyesi ayarı\(S. 33\)](#)

[Bir Bluetooth® cihazıyla bağlanması\(S. 116\)](#)

[Ses ve medya ayarlarının değiştirilmesi\(S. 94\)](#)

[Dokunmatik ekranı kullanma notları\(S. 22\)](#)

4-1. Navigasyon sistemi

Wi-Fi® kullanarak harita bilgisi sağlama hizmetlerinin kullanımı hakkında 144

Bağlı navigasyon (dahili navigasyon sistemi olmadan)..... 145

Bağlı navigasyon (dahili navigasyon sistemi ile)..... 146

4-2. Harita bilgisi

Bir nokta için bilgi görüntüleme..... 147

Harita seçenekleri ekranı 148

POI simgelerinin görüntülenmesi 149

Harita görüntüleme ayarları . 151

Otoyol modu..... 155

4-3. Varış noktası arama işlemi

Bir varış noktası arama 156

Varış noktası arama ekranı .. 157

Arama sonucu listesi ekranı. 160

Ara nokta ekleme 161

Akıllı telefonunuzdan varış noktalarını ayarlama 162

4-4. Varış noktası uyarı

Tüm güzergah harita ekranı. 164

Bir güzergah yönlendirme demosunu görüntüleme 166

Güzergah seçeneklerinin değiştirilmesi 167

Güzergahın değiştirilmesi 168

Bir güzergah üzerinde geçilecek noktaları ayarlama 169

Ara noktaları düzenleme 170

4-5. Güzergah yönlendirme

Güzergah yönlendirme ekranı 171

Şerit gösterimi ekranları 172

Yeniden güzergahın aranması..... 174

Tipik sesli yönlendirme komutları 175

4-6. Harita güncelleme

Harita veritabanı sürümü ve kapsanan alan 176

Wi-Fi® kullanarak harita bilgisi sağlama hizmetlerinin kullanımı hakkında

- Wi-Fi® kullanan hizmetler (burada "bu hizmetler" olarak adlandırılır), bu multimedya sisteminin kurulduğu araç ilk satın alındığında başlayan belirli bir geçerlilik süresi*1 içinde ücretsiz olarak kullanılabilir.

*1: Son kullanım tarihi navigasyon sistemi ayarları ekranında kontrol edilebilir. Ayrıntılar için navigasyon sistemi ayarları ekranına bakın. Son kullanım tarihinin ardından hizmetleri kullanmaya devam etmek istiyorsanız, Lexus bayinizle temasa geçin.

- Bu hizmetler, aşağıdaki gibi üçüncü taraf hizmet sağlayıcıları tarafından sağlananları içerir.
 - Trafik sıklığı bilgileri: Aracın bağlandığı zaman, vb. ve konum bilgileri TomTom Global Content B.V.'ye gönderilir (burada "TomTom" olarak adlandırılır). Alınan bilgilere dayalı olarak TomTom, bu multimedya sisteminde görüntülenen trafik sıklığı bilgilerinin gönderilmesi de dahil olmak üzere çevrimiçi hizmetler sağlayacaktır.
 - Tesis bilgileri/yakın konum bilgileri: Aranılan tesis adları ve konum bilgileri HERE Global B.V.'ye (burada "HERE" olarak adlandırılır) gönderilecektir. Alınan bilgilere dayalı olarak HERE, bu multimedya sisteminde görüntülenen tesis bilgileri ve yakın konum bilgilerinin gönderilmesi de dahil olmak üzere çevrimiçi hizmetler sağlayacaktır.
- Bu hizmetleri kullanmak için, multimedya sisteminin bir Wi-Fi® erişim noktasına bağladıktan ve ekranda görüntülenen her bir hizmet sağlayıcı için*2 uyarıları, gizlilik politikasını veya hizmet şartlarını kabul ettikten sonra, açılır ekranda **[Kabul Et]** öğesini seçin.

*2: Her hizmet sağlayıcının hizmetlerinin hizmet şartları için aşağıdaki URL'ye bakın.

TomTom	https://www.tomtom.com/en_gb/legal/eula-automotive/ https://www.tomtom.com/en_us/privacy/
HERE	https://legal.here.com/terms/ https://legal.here.com/privacy/policy

- Toyota Motor Corporation ve bağlı kuruluşları, sağlanan bilgilerin işleyişini, kalitesini, doğruluğunu garanti etmez veya bu hizmetlerle ilgili başka herhangi bir garanti vermez ve bu hizmetlerin içeriğinden, gecikmelerinden veya kesintiye uğramasından kaynaklı kullanıcı zararlarından sorumlu tutulamaz. Bu multimedya sistemi yoluyla sağlanan hizmetler önceden haber verilmeksizin değiştirilebilir, sonlandırılabilir veya askıya alınabilir.

Baęlı navigasyon (dahili navigasyon sistemi olmadan)

Araçtaki cihaz navigasyon haritası verilerine sahip olmadığı için, bu hizmet LEXUS Connect Center ile iletişim kurmanın mümkün olmadığı yerlerde geçici olarak saklanan haritayı görüntüler. Güzergah araması gibi navigasyon işlevleri zayıf iletişimin olduğu yerlerde kullanılamayabilir.

BİLGİ

- Bir LEXUS Connect Center abonelik sözleşmesi yapılmadığında, navigasyon işlevleri kullanılamaz ve pusula ekranı görüntülenir.
- Geçici olarak saklanan harita, aracınız ortalanmış şekilde yaklaşık 80 kilometre karelik (50 mil) bölgede güzergah boyunca (bir varış noktası ayarlandığında) mevcuttur. Haritası saklanan bölgenin dışındaki bölgede belirli bir süre zayıf iletişim durumu devam ederse, navigasyon işlevleri haritanın artık görüntülenememesi gibi daha da sınırlandırılır.

Baęlı navigasyon (dahili navigasyon sistemi ile)

Araç cihazı navigasyon haritası verilerine sahip olduğundan, bu hizmet LEXUS Connect Center ile iletişimin mümkün olmadığı alanlarda bunu kullanır ve araç navigasyon haritasını görüntüler ve güzergahları arar. Araç iyi bir iletişim ortamına girdiğinde, LEXUS Connect Center ile iletişim otomatik olarak başlayacak ve baęlı navigasyon haritayı gösterecek ve güzergahları arayacaktır.

BİLGİ

- Bir varış noktası ayarlandığında, LEXUS Connect Center tarafından otomatik olarak bir güzergah aranacaktır. LEXUS Connect Center'dan gönderilen güzergahlar şununla belirtilir: .
- Bir LEXUS Connect Center abonelik sözleşmesi yapılmadığında, araç navigasyon sistemi harita görüntüleme ve güzergah yönlendirme için kullanılabilir.

Bir nokta için bilgi görüntüleme

Harita ekranındaki seçili bir nokta veya POI'nin bilgileri kontrol edilebilir.

1 POI'ye dokununuz veya istediğiniz noktaya dokunup basılı tutunuz.

İstenen bir nokta seçilirse, noktanın adresi görüntülenir. [❤️] öğesine dokunarak seçili noktayı favori olarak kaydedin.

2 İstenen öğeye dokununuz.

- A Noktayı favori olarak kaydetmek için dokununuz.
- B Seçili noktanın adresini ayrıntılı olarak görüntüleyin.
- C POI'ye kayıtlı telefon numarasını aramak için dokununuz.
- D Aynı noktada birden çok POI varsa, POI'lerin bir listesi görüntülenir.

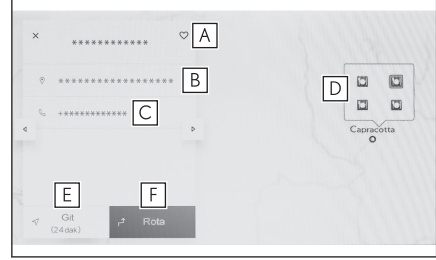

Bilgilerini görüntülemek için bir POI'ye dokununuz. Gösterilen bilgiler şunlara dokunarak değiştirilebilir [◀] veya [▶].

- E Noktayı varış noktası olarak ayarlamak ve güzergah yönlendirmeyi başlatmak için dokununuz.
- F Noktayı varış noktası olarak ayarlamak ve tam güzergah haritası ekranını görüntülemek için dokununuz. Başka bir varış noktası önceden ayarlanmışsa, yeni varış noktaları ara nokta olarak eklenebilir.

4-2. Harita bilgisi

Harita seçenekleri ekranı

POI simgeleri, trafik bilgileri vb. gibi haritada gösterilen bilgiler ayarlanabilir.

- 1 Harita ekranında [] ögesine dokununuz.



- 2 [Önemli noktalar] veya [Haritayı görüntüle] ögesine dokununuz.

- A Haritada görüntülenen POI simgeleri ayarlanabilir.
- B Haritada görüntülenen bilgiler ayarlanabilir.

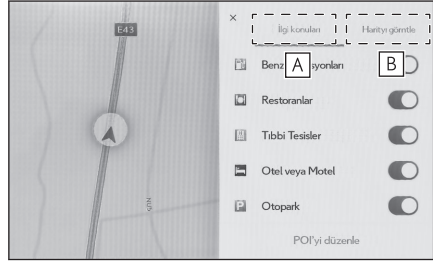

İlgili bilgiler

[POI simgelerinin görüntülenmesi\(S. 149\)](#)

[Harita görüntüleme ayarları\(S. 151\)](#)

POI simgelerinin görüntülenmesi

Restoran vb. gibi POI simgeleri haritada görüntülenebilir.

- 1 Harita ekranında [...] ögesine dokununuz.
- 2 [Önemli noktalar]ögesine dokununuz.
- 3 Harita ekranında görüntülemek istediğiniz POI'ye dokununuz.

Görüntülenenlerden farklı bir POI türü ayarlamak için[POI düzenle]ögesine dokununuz.

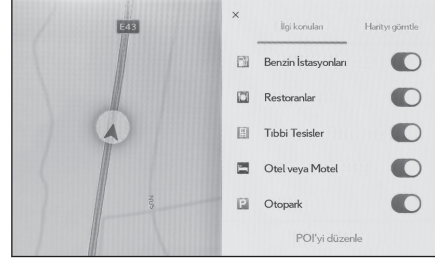

BİLGİ

- Harita verilerine dahil edilmeyen POI'ler görüntülenemez.
- Harita ölçeği 1 km'den daha yükseğe ayarlandığında POI'ler görüntülenmez.
- Yalnızca geçerli konum işaretinin yaklaşık 10 km yarıçapı içindeki POI'ler [▲] veya [○] görüntülenebilir (en fazla 200 POI).
- Gösterilen simge, temsil ettiği POI'lerin sayısını simgenin sağ üst köşesinde gösterir (örnek: [10]).Tümünü görüntülemek için simgeye dokununuz.
- Yakındaki POI'lerin görüntülenmesi ayrıntılı navigasyon ayarları ekranında da ayarlanabilir.
- Şarj tesisleri gösterildiğinde, gösterim[Yalnızca hızlı şarj]vb. görüntülemek için filtrelenebilir. Ancak harita verilerine bağlı olarak bilgi alınamayabilir ve gösterimi filtrelemek mümkün olmayabilir. Varsayılan ayar şudur:[Yalnızca hızlı şarj]ögesine dokununuz.

İlgili bilgiler

[Harita görüntüleme ayarlarının değiştirilmesi\(S. 81\)](#)

Görüntülenen POI simgelerini ayarlama

Sürüş sırasında seçeneklerde değişiklik yapılması sınırlanır.

- 1 Harita ekranında [...] ögesine dokununuz.
- 2 [Önemli noktalar]ögesine dokununuz.
- 3 [POI düzenle]ögesine dokununuz.

4-2. Harita bilgisi

- 4 Deęiřtirmek istedięiniz kayıtlı POI'ye dokunun.
- 5 Kaydedilecek yeni bir POI'ye dokunun.

Harita görüntüleme ayarları

Harita ekranında trafik bilgileri vb. görüntülenebilir.

1 Harita ekranında [***] ögesine dokununuz.

2 [Haritayı görüntüle] ögesine dokununuz.

A Trafik bilgilerinin gösterimini görüntülenen/gizlenen arasında değiştirmek için dokununuz.

B Yakındaki cadde üzeri park yerinin gösterimini görüntülenen/gizlenen arasında değiştirmek için dokununuz.*1

C Otoyol çıkışlarının gösterimini görüntülenen/gizlenen arasında değiştirmek için dokununuz.

D Gidilen güzergahın (güzergah izleme) gösterimini görüntülenen/gizlenen arasında değiştirmek için dokununuz.

Gizli olarak değiştirildiğinde, saklı bilgilerin silinmesini onaylamanızı isteyen bir açılır pencere görüntülenir.

E Hızlı kamera gösterimini görüntülenen/gizlenen arasında değiştirmek için dokununuz.*1*2

F Sürülebilir mesafe gösterimini görüntülenen/gizlenen arasında değiştirmek için dokununuz.

Göstergede gösterilen sürülebilir mesafe, harita üzerinde eşmerkezli daireler şeklinde görüntülenir. Eşmerkezli daireler içinde bile yolun şekli, trafik sıklığı gibi kullanım şartlarına bağlı olarak ulaşmak mümkün olmayabilir.

G Harita gösterimini Normal Harita, Pusula ve Hava Durumu Haritası olarak değiştirmek için dokununuz.

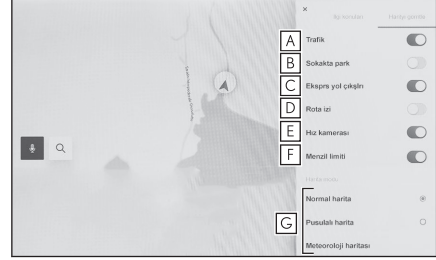

İlgili bilgiler

Cadde üstü park(S. 151)

Araç sürülen güzergahı görüntüleme (güzergah takibi)(S. 152)

Hız kameraları(S. 152)

Trafik Bilgisi(S. 153)

Cadde üstü park*1

[Cadde üstü park]harita görüntüleme ayarlarında açık olarak ayarlanırsa, aracın yakınındaki cadde park yeri görüntülenir. Kapalı olarak ayarlanırsa, varış noktası yanındaki cadde park yeri görüntülenmez.

4-2. Harita bilgisi

Harita ekranında [P] ögesine dokunun.

Cadde üzeri park yeri haritada görüntülenir. Park yerinin müsaitliğine bağlı olarak, görüntülenen renk değişecektir.

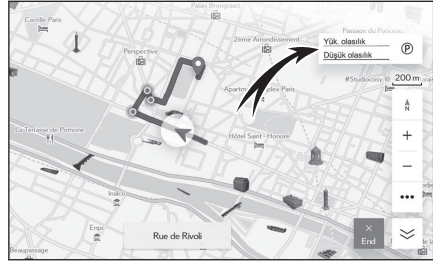

- Harita ölçeği 1/5.000 veya daha fazla olduğunda (ölçek gösterimi 50 m veya daha fazla) cadde üstü park yeri görüntülenmez.

Araç sürülen güzergahı görüntüleme (güzergah takibi)

Sürüş yapılan bir güzergahın yaklaşık 1000 km'si kaydedilebilir ve görüntülenebilir.

- 1 Harita ekranında [***] ögesine dokunun.
- 2 [Haritayı görüntüle] ögesine dokunun.
- 3 [Güzergah takibi] ögesine dokunun.

BİLGİ

- Kaydedilen sürüş mesafesi limiti aşarsa, en eski güzergah takibi silinir ve en yeni güzergah takibi kaydedilir.
- Sürüş yapılan güzergah 1/2.500 ile 1/5.120.000 arasında bir harita ölçeği ile görüntülenebilir.

İlgili bilgiler

[Harita görüntüleme ayarları\(S. 151\)](#)

Hız kameraları*1*2

Hız kameraları harita üzerinde simge olarak gösterilebilir.

- A** Haritadaki hız kamerası konumu.
B Hız kamerası simgesi ve hız kamerasına olan mesafe hakkındaki bilgileri görüntüler.

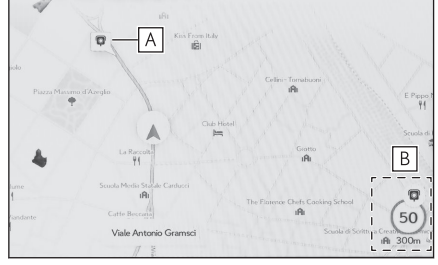

BİLGİ

- Yukarıdaki öğeler haritanın ölçeğine göre gösterilecektir.
- Yukarıdaki öğeler mevcut harita verilerine göre gösterilecektir.
- Yukarıdaki öğelerin gösterimi kapatılabilir.
- İçerik yönetimi şartlarına bağlı olarak, kameraların gerçek konumu görüntülenmeyebilir.

İlgili bilgiler

Yönlendirme ayarları(S. 87)

Trafik Bilgisi

Trafik bilgilerini harita ekranında görüntülemek amacıyla trafik verileri IP-Traffic yoluyla alınabilir.

Bu işlevi kullanmak için LEXUS Connect Center kullanım sözleşmesi veya Wi-Fi bağlantısı® gereklidir.

- 1 Harita ekranında [] öğesine dokununuz.
- 2 [Haritayı görüntüle] öğesine dokununuz.
- 3 [Trafik] öğesine dokununuz.

Trafik bilgileri harita ekranında gösterilecektir.

- İnşaat ve kazalar gibi trafik bilgilerini belirtmek için simgeler kullanılır.
- Oklar trafiğin akışını gösterir. Renk hızla bağlı olarak değişir.

Trafik olayı simgesine dokunulursa, dokunulan trafik olayıyla ilgili ayrıntılar görüntülenebilir.

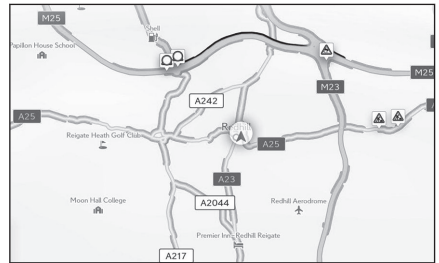

*1 : Bu işlev bazı ülkelerde veya bölgelerde kullanılmaz.

*2 : Dahili navigasyon sistemi ile

4-2. Harita bilgisi

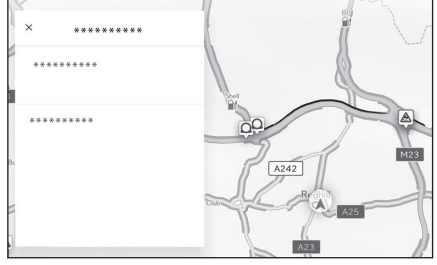

Otoyol modu

Bir otoyol veya çevre yoluna girildiğinde, ekran otomatik olarak otoyol modu ekranına geçer.

- A** Aracın mevcut konumundan mesafeyi görüntüler.
- B** Bir tesis için en fazla 8 POI görüntüler.
- 8'den fazla POI varsa, gösterilmemiş POI'leri belirten bir işaret görüntülenir.
- C** Gösterilen segment değiştirildiğinde, haritayı üzerinde sürülen segmente döndürmek için dokunulur.

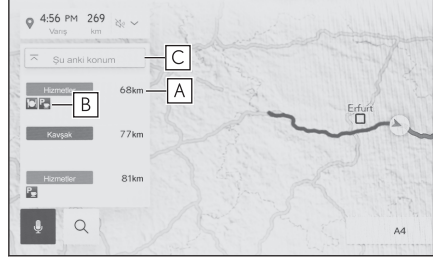

4-3. Varış noktası arama işlemi

Bir varış noktası arama

Varış noktası arama ekranında bir varış noktası aranabilir ve belirlenebilir.

- 1 Harita ekranında [🔍] öğesine dokunun.
- 2 Varış noktası arama ekranı gösterilecektir. İstedığınız arama yöntemine dokununuz.

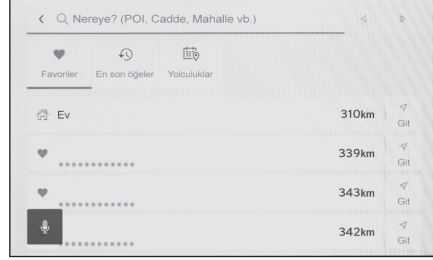

- 3 Arama sonucu listesi ekranı görüntülenir. Listedeki varış noktası olarak ayarlamak istediğiniz öğeye dokununuz.
 - Zaten ayarlı bir varış noktası varsa [**Yeni varış noktası**] (yeni bir varış noktası belirle) veya [**Güzergaha ekle**] öğesine dokununuz.
 - Bağlı navigasyonu kullanırken, buluttaki içerik kullanılarak da varış noktaları aranabilir.

İlgili bilgiler

[Ara noktaları düzenleme\(S. 170\)](#)

[Klavyeyi kullanarak bilgi arama\(S. 48\)](#)

Varış noktası arama ekranı

- A** Konum adı, adres veya telefon numarası kullanarak arama yapmak için dokununuz.
- B** Metin imlecini taşımak için dokununuz.
- C** Favori olarak kaydedilmiş olan tüm noktaların etrafındaki alanın bir listesini görüntülemek için dokununuz.
- Bu yalnızca bir nokta favori olarak kaydedilmişse kullanılabilir.
- D** Varış noktası geçmişinden (önceden belirlenmiş varış noktaları) noktaların bir listesini görüntülemek için dokununuz.
- Bu yalnızca varış noktası geçmişi varsa kullanılabilir.
- E** Bir akıllı telefonda önceden gönderilen Sürüş Planının varış noktalarının listesini görmek için dokununuz.
- F** Varış noktanız eviniz olacak şekilde bir güzergah araması başlatır.
- Bir ev kayıtlı değilse, [Ev] öğesine dokunularak kaydedilebilir.
- G** Bir varış noktasının adına dokunulursa, tüm güzergah haritası ekranı görüntülenir. [Git] öğesine dokunarak güzergah yönlendirmeyi hemen başlatın.

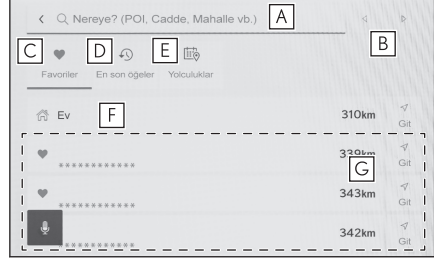

İlgili bilgiler

- [Karakter girişi üzerinden arama\(S. 157\)](#)
- [Varış noktası geçmişi üzerinden arama\(S. 158\)](#)
- [Sürüş Planı üzerinden arama\(S. 159\)](#)
- [Evin varış noktası olarak belirlenmesi\(S. 158\)](#)
- [Favoriyi varış noktası olarak ayarlama\(S. 158\)](#)

Karakter girişi üzerinden arama

Konum adı, adres veya telefon numarası girilerek bir varış noktası aranabilir.

- 1 **Harita ekranında [🔍] öğesine dokununuz.**
- 2 **[Nereye? (POI, Sokak, Şehir vb.)] öğesine dokununuz.**
- 3 **Konum adını, adresi, telefon numarasını vb. girin ve [Git] öğesine dokununuz.**
 - Olası varış noktaları her girilen karakterle birlikte aranır ve görüntülenir.

4-3. Varış noktası arama işlemi

- Giriş karakterlerine ve daha önce aranan ifadelere göre, varış noktası geçmişi ve favoriler, tahmine dayalı arama ifadeleri görüntülenir.
- Olası bir yazım hatası nedeniyle bir arama herhangi bir sonuç ortaya koymazsa, doğru olabilecek bir arama ifadesi görüntülenir.
- Giriş karakterlerinin sayısı karakter sınırını aşarsa, fazla karakterler silinir.

İlgili bilgiler

[Harflerin ve rakamların girilmesi\(S. 26\)](#)

Evin ayarlanması

- 1 Harita ekranında [🔍] öğesine dokununuz.
- 2 [🏠] öğesine dokununuz.
- 3 Haritayı kaydetmek istediğiniz konuma taşıyınız ve [Tamam] öğesine dokununuz.

Evin varış noktası olarak belirlenmesi

- 1 Harita ekranında [🔍] öğesine dokununuz.
- 2 [🏠] öğesine dokununuz.
[Başlat] öğesine dokunarak güzergah yönlendirmeyi hemen başlatınız.

İlgili bilgiler

[Favoriler ayarları\(S. 90\)](#)

Favoriyi varış noktası olarak ayarlama

- 1 Harita ekranında [🔍] öğesine dokununuz.
- 2 İsteddiğiniz favoriye dokununuz.
Bir varış noktasının adına dokunulursa, tüm güzergah haritası ekranı görüntülenir.
[Git] öğesine dokunarak güzergah yönlendirmeyi hemen başlatınız.

📄 BİLGİ

Kayıtlı favori noktalar da adları girilerek aranabilir.

İlgili bilgiler

[Favoriler ayarları\(S. 90\)](#)

Varış noktası geçmişi üzerinden arama

- 1 Harita ekranında [🔍] öğesine dokununuz.

- 2 **[Son kullanılanlar]öğesine dokunun.**
- 3 **Varış noktası geçmişinden istediğiniz varış noktasına dokunun.**
Bir varış noktasının adına dokunulursa, tüm güzergah haritası ekranı görüntülenir.
[Git]öğesine dokunarak güzergah yönlendirmeyi hemen başlatın.

Sürüş Planı üzerinden arama

Akıllı telefon kullanılarak bir sürüş planı (varış noktası, hareket saati vb.) ayarlandığında, araca girildikten sonra araç navigasyon sistemine sürüş planı bildirilir ve bir varış noktası kayıtlı sürüş planı seçilerek ayarlanabilir. Bu işlevi kullanmak için bir sürücünün kaydedilmesi gerekir.

- 1 **Harita ekranında [🔍] öğesine dokunun.**
- 2 **Ana menüden[Yolculuklar]öğesine dokunun.**
- 3 **İstediğiniz Sürüş Planına dokunun.**

Bir varış noktasının adına dokunulursa, tüm güzergah haritası ekranı görüntülenir.

Ana menüden**[Git]**öğesine dokunarak güzergah yönlendirmeyi hemen başlatın.

BİLGİ

Araç navigasyon sistemi tarafından belirlenen varış noktası bilgilerini bir akıllı telefon navigasyon uygulamasına aktarmak da mümkündür.

İlgili bilgiler

[Bir kullanıcı profili kaydetme\(S. 52\)](#)

4-3. Varış noktası arama işlemi

Arama sonucu listesi ekranı

Bir varış noktası ararken, birden fazla arama sonucu varsa, bir varış noktası listesi görüntülenecektir.

- A Önceki ekrana dönmek için dokunun.
- B Arama için giriş karakterlerini görüntüler.
- C Arama seçeneklerini görüntülemek için dokunun.
- D Arama sonuçlarının bir listesini görüntüler.

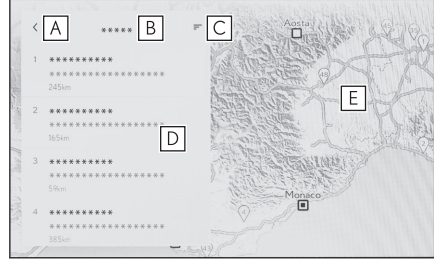

Bir konum içindeki olası varış noktaları da görüntülenecektir.

- Bir konum içindeki olası varış noktaları da görüntülenecektir.

- E Haritada görüntülenmekte olan listedeki öğelerin konumunu görüntüler.
 - Haritayı kaydırdıktan sonra, **[Bu bölgeyi ara]** öğesine dokunulursa, kaydırılan bölgede bir varış noktası aranabilir.

Arama seçenekleri

Arama sonucu listesinin görüntülenmesi aralığı ve sırası değiştirilebilir.

- 1 Arama sonucu listesi ekranında [≡] öğesine dokunun.
- 2 Arama seçeneklerini ayarlayın.
- 3 [Tamam] öğesine dokunarak ayarları değiştirmeyi tamamlayın.

Ara nokta ekleme

Bir varış noktası önceden ayarlanmışsa, yeni varış noktaları ara nokta olarak eklenebilir.

● **Varış noktası önceden ayarlanmışken, bir varış noktasını arayın.**

Varış noktası ayarlamaaya çalıştığınızda bir mesaj görüntülenir.

- **[Yeni varış noktası]** : Ayarlanmış varış noktasını silin ve yeni varış noktasında giden bir güzergah aramaya başlayın.
- **[Güzergaha ekle]** : Seçili noktayı bir ara nokta olarak ekleyin ve varış noktasına giden bir güzergahı aramaya başlayın.

BİLGİ

- Harita ekranındaki herhangi bir noktaya dokunarak bir ara nokta eklenebilir.
- Ara noktalar da dahil olmak üzere en fazla 10 varış noktası ayarlanabilir.
- En son eklenen ara nokta ilk varış noktası olarak ayarlanır. Varış noktalarının sırası, ara noktalar düzenlenerek değiştirilebilir.

İlgili bilgiler

[Bir varış noktası arama\(S. 156\)](#)

[Ara noktaları düzenleme\(S. 170\)](#)

4-3. Varış noktası arama işlemi

Akıllı telefonunuzdan varış noktalarını ayarlama

NaviBridge

NaviBridge*¹, anahtar sözcük arama ve akıllı telefonunuzdaki çok çeşitli uyumlu uygulamalar ile aranan varış noktalarını kolayca araç navigasyon sisteminize gönderebilen ve onu otomatik olarak navigasyon için varış noktası olarak ayarlayan bir "Araca Gönder" uygulamasıdır.

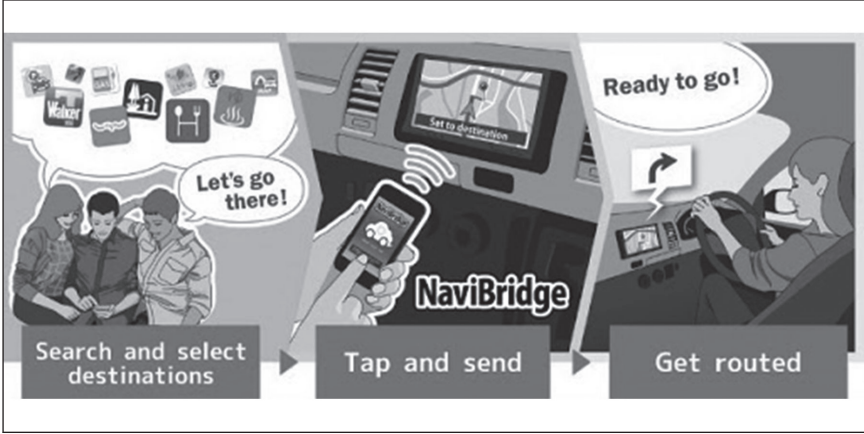

NaviBridge (iOS/Android için) ücretsiz olarak indirilebilir.

İndirme metodları gibi ayrıntılı bilgiler için aşağıdaki web sitesine bakın.

NaviBridge destek web sitesi :<https://www.navicon.com/navibridge/support>



► Bağlantı metodları:

Bağlantı metodu	iOS cihazı	Android cihazı
Bluetooth® (Kablosuz)	○	○
USB (Kablolu)	△* ²	×

► Mevcut işlevler:

Varış noktası ayarı	Birden fazla varış noktası	Haritanın çalışması	Konumları arkadaşlarınızla paylaşmak
○	○	x	x

*1 : NaviBridge, DENSO Corporation'ın tescilli ticari markasıdır.

*2 : HF bağlantısı gerektirir

4-4. Varış noktası ayarı

Tüm güzergah harita ekranı

Bir varış noktasını ayarladıktan sonra, tüm güzergah haritası ekranı görüntülenir. Tüm güzergah haritası ekranında istenilen güzergah seçilebilir veya güzergah bilgileri kontrol edilebilir.

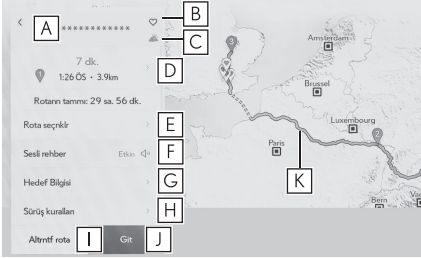

- A Varış noktasının adını veya adresini görüntüler.
- B Varış noktasını favori olarak kaydetmek için dokununuz.
- C Varış noktasındaki mevcut hava durumunu görüntüler.*1
- D Başlangıç noktasından varış noktasına olan mesafeyi, seyahat süresini ve tahmini varış zamanını görüntüler.

Birden fazla varış noktası ayarlandığında, her varış noktası için tahmini varış zamanının bir listesini görüntülemek için dokununuz.

- E Güzergah seçeneklerini görüntülemek için dokununuz.
- F Sesli yönlendirmeyi sessize almak için dokununuz.
- G Varış noktası hakkında ayrıntılı bilgi görüntülemek için dokununuz.
- H Sürüş kısıtlaması bilgilerini görüntülemek için dokununuz.*2

Bir güzergah boyunca sürüş kısıtlamaları (egzoz kısıtlamaları veya ekolojik araç etiketinin gerekli olduğu bölümler) varsa, kısıtlama ayrıntıları kontrol edilebilir. Kısıtlama bilgileri [<] veya [>] öğesine dokunularak değiştirilebilir.

- I Başka bir güzergah seçmek için dokununuz.
- J Güzergah yönlendirmeyi başlatmak için dokununuz. Varış noktasına giden güzergah demosunu başlatmak için basılı tutunuz.
- K Halihazırda seyredilen güzergah dışında istenen güzergahı seçmek için dokununuz.

- Aşağıdaki üç güzergah arasından seçim yapın: önerilen güzergah, zaman öncelikli güzergah ve genel yol öncelikli güzergah. Başlangıç ayarı olarak önerilen güzergah seçilir.

*1 : Bu işlev Bağlı navigasyon kullanılırken görüntülenir.

*2 : Dahili navigasyon sistemi ile

İlgili bilgiler

Güzergah ayarları(S. 84)

Arama sonucu listesi ekranı(S. 160)

Bir güzergah yönlendirme demosunu görüntüleme(S. 166)

Güzergah seçeneklerinin değiştirilmesi(S. 167)

Güzergahın değiştirilmesi(S. 168)

Ara noktaları düzenleme(S. 170)

Bir güzergah yönlendirme demosunu görüntüleme

Güzergah yönlendirme başlatılmadan önce, bir güzergah yönlendirme demosu görüntülenebilir.

● **Tam güzergah ekranında[Git]öğesine dokunun ve basılı tutun.**

Demoyu sonlandırmak için  öğesine dokunun veya sürüşe başlayın.

Güzergah seçeneklerinin değiştirilmesi

Güzergah arama koşulları, örneğin paralı yollar veya otoyolları içeren güzergahlardan kaçınmak için değiştirilebilir.

- 1 Tam güzergah haritası ekranında[Güzergah seçenekleri]seçeneğine dokunun.**
- 2 İstenen koşul için öğenin ayarını değiştirin.**

A Belirli yol türlerinden kaçınmak/ kaçınmamak arasında geçiş yapmak için dokununuz. Güzergah yönlendirme, işaretli yol türlerinden kaçınarak gerçekleştirilecektir.

B Ayarlanan ara noktaların sırasını değiştirmek için dokununuz.

C Güzergahtaki ara noktaları eklemek, silmek veya değiştirmek için dokununuz.

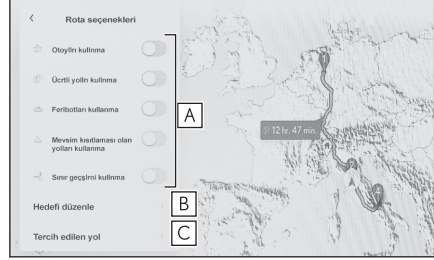

İlgili bilgiler

Bir güzergah üzerinde geçilecek noktaları ayarlama(S. 169)

Ara noktaları düzenleme(S. 170)

Güzergahın değiştirilmesi

Farklı koşullara sahip çeşitli güzergahlardan istenen bir güzergah seçilebilir.

- 1 **Tam güzergah haritası ekranında[Alt güzergah]öğesine dokununuz.**
- 2 **İstediğiniz güzergahı seçtikten sonra[Tamam]öğesine dokununuz.**

BİLGİ

- Yeni alternatif güzergahlar sırayla verilecektir.*1
- Güzergah, doğrudan tüm güzergah harita ekranlarının harita ekranında dokunularak değiştirilebilir.

*1 : Bu işlev sadece Bağlı navigasyon kullanılırken görüntülenir.

Bir güzergah üzerinde geçilecek noktaları ayarlama

Bir varış noktası ayarladıktan sonra, bir güzergahta geçilecek noktalar ayarlanabilir.

- 1 **Ara nokta ayar ekranında [⊕] ögesine dokunun.**

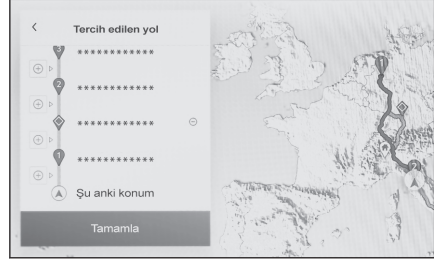

- 2 **Haritaya bir ara nokta olarak eklemek istediğiniz noktaya ve ardından [Tamam] ögesine dokunun.**

[⊖]: İlgili ara noktayı silin.

Ara noktaları düzenleme

Ara noktalar silinebilir veya güzergahta ayarlı sıraları değiştirilebilir.

- 1 **[Yukarı taşı]ve[Aşağı taşı]öğesini görüntülemek için dokunun ve ara noktaların sırasını değiştirin.**

[]: İlgili ara noktayı silin.

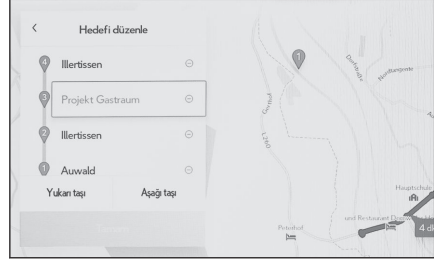

- 2 **[Tamam]öğesine dokunun.**

İlgili bilgiler

Bir varış noktası arama(S. 156)

Güzergah yönlendirme ekranı

Kavşaklar ve yol ayrımları gibi noktalarda güzergah yönlendirme sırasında, anlaşılması kolay sesli ve görsel yardım sağlar.

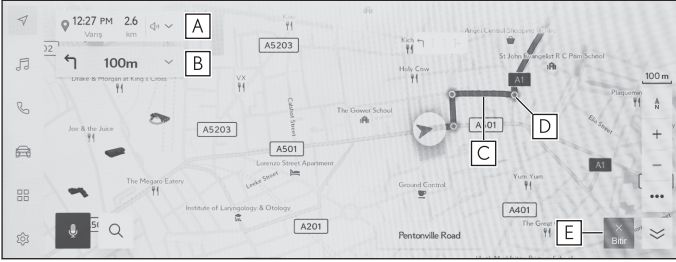

- A** Aracın geçerli konumundan varış noktasına olan mesafeyi ve tahmini varış zamanını görüntüler.
Güzergahtan sapılmışsa, tahmini varış zamanı görüntülenmez. Bunun yerine, varış noktasına düz hat mesafesi görüntülenir.
Tam güzergah haritası ekranını görüntülemek için dokununuz.
- B** Bir sonraki dönüşe olan mesafeyi ve dönüş yönünü görüntüler.
Varış noktasına kadar olan bir şerit listesini görüntülemek için dokununuz.
- C** Varış noktasına giden güzergahı görüntüleyin.
Güzergahın gösterim rengini ayarlamak için harita gösterim ayarına göz atınız.
- D** Güzergah yönlendirme sırasında geçilecek veya dönecek en yakın kavşağı/yol ayrımını görüntüler.
- E** Güzergah yönlendirmeyi bitirmek için dokununuz. Birden çok varış noktası ayarlandığında **[Varış noktasını sil]** öğesine dokunarak tüm varış noktalarını silin ve güzergah yönlendirmeyi durdurun ve **[Sonraki varış noktasını sil]** öğesine dokunarak yalnızca bir sonraki varış noktasını silin ve güzergah yönlendirmeyi sürdürünüz.
- Güzergah aranmazsa, ekranda bir mesaj görüntülenir.

İlgili bilgiler

[Harita görüntüleme ayarlarının değiştirilmesi\(S. 81\)](#)

[Şerit gösterimi ekranları\(S. 172\)](#)

4-5. Güzergah yönlendirme

Şerit gösterimi ekranları

Güzergah yönlendirme sırasında, dönüş yapılacak bir kavşağa/yol ayrımına yaklaşırken, genişletilmiş bir kavşak ekranı görüntülenecektir.

Büyütülmüş kavşak gösterimi

Dönülecek bir kavşağa yaklaşırken kavşak yardımı sağlanır. Ayrıca, kavşağın büyütülmüş bir görüntüsü kavşaktan hemen önce gösterilir.

- A Geçilen veya dönülen yolların adlarını görüntüler.
- B Geçerli konumdan mesafeyi görüntüler
- C Büyütülmüş kavşak gösterimini kapatır.
- D Yönlendirme noktasına kalan mesafe çubuğunu gösterir.

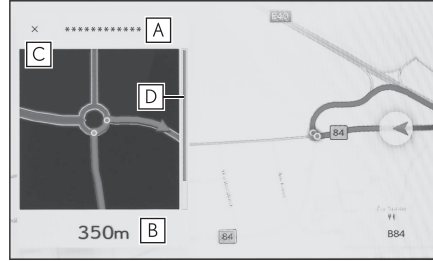

BİLGİ

- Harita verilerinde bilgisi bulunmayan kavşaklar için şerit bilgisi ekranı ve kavşak adı görüntülenmeyecektir.
- Görüntülenen büyütülmüş kavşak ekranı, gerçek kavşaktan farklı olabilir.
- Kavşak yardımı, güzergah yönlendirme başladıktan hemen sonra sağlanmayabilir.
- Büyütülmüş kavşak gösterimi geç veya erken yapılabilir.
- Dönülecek kavşaklar birbirine yakın olduğunda, büyütülmüş kavşak gösterimi sürekli olarak yapılır.
- Dönülecek kavşaklar için büyütülmüş kavşak gösterimi yapılır. Kavşaklara dönüş yapılmadan önce kavşaklar için kavşak yardımı sağlanmaz.
- Büyütülmüş kavşak gösteriminde verilen ve araç bilgi ekranında görüntülenen kalan mesafe farklı olabilir.
- Navigasyon sistemi ekranındaki büyütülmüş kavşak gösterimi ile araç bilgi ekranındaki görüntü farklıdır.

İlgili bilgiler

[Yönlendirme ayarları\(S. 87\)](#)

Büyütülmüş 3D ekran

Güzergah yönlendirme sırasında bir dönüşün anlaşılmasını kolaylaştırmak için, kavşağın çevresiyle eşleşen genişletilmiş bir 3D ekran görüntülenebilir.

BİLGİ

Bilgileri harita verilerinde bulunan noktalar için görüntülenir.

[X] ögesine dokunarak büyütülen ekranı iptal edin.

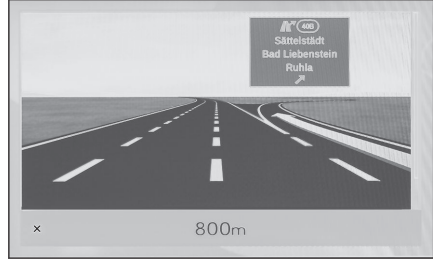

4-5. Güzergah yönlendirme

Yeniden güzergahın aranması

Güzergah yönlendirme sırasında (güzergahtan sapılmış olsa bile), güzergah tekrar aranabilir.

- 1 **Harita ekranında[V]öğesine dokunun.**



- 2 **[Güzergah seçenekleri]veya[Alt güzergah]öğesine dokunun.**
- 3 **Arama koşullarına dokunun.**
- 4 **[Tamam]öğesine dokunun.**

İlgili bilgiler

Güzergah seçeneklerinin değiştirilmesi(S. 167)

Tüm güzergah harita ekranı(S. 164)

Güzergahın değiştirilmesi(S. 168)

Tipik sesli yönlendirme komutları

Araç bir kavşağa veya manevra yapılması gereken bir noktaya yaklaştığında, navigasyon sisteminin sesli yönlendirme işlevi çeşitli mesajlar verecektir.

BİLGİ

- Sesli yönlendirme erken veya geç yapılabilir.
- Navigasyon sistem mevcut konumu doğru olarak belirleyemiyorsa, sesli yönlendirmeyi duymayabilirsiniz veya ekrandaki büyütülmüş kavşak görüntüsünü göremeyebilirsiniz.

DİKKAT

Trafik kurallarına mutlaka uyun ve özellikle IPD yollarında sürüş sırasında yol koşullarına dikkat edin (yollar, henüz veritabanımıza eklenmemiş olan yollardır). Güzergah yönlendirmede tek yönlü bir caddenin yönü gibi konularda güncel bilgiler olmayabilir.

İlgili bilgiler

[Ses ve medya ayarlarının değiştirilmesi\(S. 94\)](#)

[Yönlendirme ayarları\(S. 87\)](#)

Harita veritabanı sürümü ve kapsanan alan

Kapsama alanları ve yasal bilgiler gösterilebilir ve harita verisi güncellenebilir.

■ Harita bilgisinin görüntülenmesi

- 1 Ana menüden [⚙️] ögesine dokunun.
- 2 [Navigasyon]ögesine dokunun.
- 3 [Harita güncelleme]ögesine dokunun.
- 4 Harita bilgi ekranının gösterildiğini kontrol edin.

- A** Harita kapsama alanlarını ve harita sürümünü görüntülemek için dokunun.
- B** Haritayı güncellemek için dokunun.
- C** Yasal bilgileri görüntülemek için dokunun.

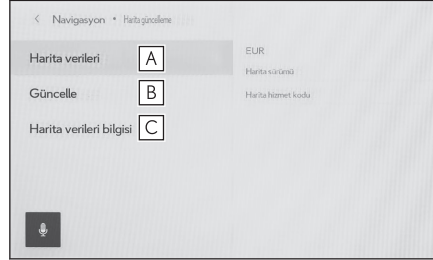

Harita veri güncellemeleri için Lexus bayinizle iletişime geçin.

5-1. Radyonun kullanımı

- Radyonun dinlenmesi 178
DAB Dinleme 181
Radyo antenin kullanımını ... 184

5-2. İnternet radyosu

- İnternet radyosunun
kullanımı 185

5-3. USB flash sürücü kullanımı

- USB flash sürücünün
oynatımına ilişkin uyarılar .. 186
USB flash sürücüdeki müzik
dosyalarını çalma..... 188
USB flash sürücüdeki video
dosyalarının oynatılması.... 191

5-4. iPod/iPhone çalışması

- iPod/iPhone oynatma için
uyarılar..... 194
iPod/iPhone oynatma..... 195

5-5. Apple CarPlay kullanımı

- Apple CarPlay oynatma
uyarıları..... 198
Apple CarPlay'in kullanımını ... 199

5-6. Android Auto kullanımı

- Android Auto oynatma
uyarıları..... 202
Android Auto'da oynatma..... 203

**5-7. Bluetooth® müzik çaların
kullanımı**

- Bluetooth® müzik çalma
uyarıları..... 205
Bluetooth® müzik sisteminin
çalması 206

5-8. Miracast® kullanımı

- Miracast® oynatma uyarıları 209

- Miracast® uyumlu cihazların
bağlanması 210
Miracast® oynatma211

Radyonun dinlenmesi

Tercih ettiğiniz frekansa geçin ve radyoyu dinleyin.

BİLGİ

- Bir stereo yayın alındığında, yayın otomatik olarak stereo yayına geçer.
- Sinyal zayıflarsa, radyo zayıf sinyalin parazit yapmasını önlemek için kanal ayırımının miktarını azaltır. Sinyal çok zayıflarsa radyo stereodan mono yayına geçer.

1 **Ana menüden[]öğesine dokununuz.**

2 **[Kaynaklar]öğesine dokununuz.**

3 **[FM]öğesine dokununuz.**

4 **İstasyon seçim yöntemini gerektiği gibi seçin.**

[**Kayıtlı olanlar**] : Ön ayarlarda kayıtlı istasyonlardan yayın istasyonunu seçin.



[**İstasyon listesi**] : Yayın istasyonu listesinden yayın istasyonunu seçin.

[**Doğrudan ayarlama**] : Sayısal tuş takımıyla bir frekans girerek yayın istasyonunu seçin.

5 **Sinyal alınan radyoyu gerektiği gibi çalıştırın.**

- İşlemleri ekrandan yapın



[**Ara**] : [] veya [] öğesine dokunarak en iyi alım hassasiyetiyle bu konuma en yakın yayın istasyonunu otomatik olarak seçin.

Mevcut radyo sinyali ile bir sonraki frekansa atlamak için dokununuz ve basılı tutunuz. Serbest bırakıldığında, en iyi alım hassasiyetine sahip bu konuma en yakın yayın istasyonu otomatik olarak seçilir.

[**Tara**] : Otomatik olarak daha yüksek frekanslara doğru hareket ederken yayın yapan istasyonları arayın.

Bir yayının istasyonu alındığında yaklaşık 5 saniye takip edilebilir. Bu yayının istasyonunu dinlemeye devam etmek için dokununuz.

[] : Alınan yayının istasyonunu belleğe kaydeder. Kaydedildiğinde, iptal etmek için dokununuz.

[] : Ayarlanabilir öğeleri görüntüler.

- **[Radyo metni]** : FM yayın istasyonu tarafından dağıtılan radyo metnini görüntüler.

Ön ayar düğmeleri veya alt menünün istasyon listesi : Seçili yayın istasyonunu alır.

- Direksiyon düğmeleriyle kullanım

► Tip A

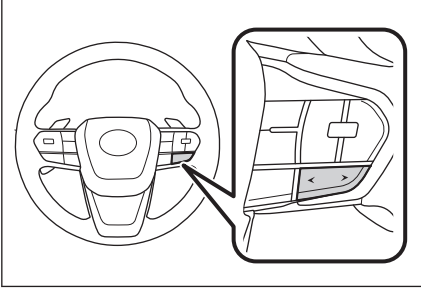

[<]/[>] düğmeleri

"Kayıtlı olanlar" ekranından seçildiğinde, ön ayar düğmelerine daha önce kaydedilmiş frekansları veya yayın istasyonlarını değiştirin.

"İstasyon listesi" ekranından seçildiğinde, istasyon listesinde gösterilen yayın istasyonlarını değiştirin.

"Doğrudan ayarlama" ekranından seçildiğinde, en iyi alım hassasiyetiyle bu konuma en yakın yayın istasyonunu otomatik olarak seçer.

Frekansları değiştirmek için basılı tutun. Serbest bırakıldığında, en iyi alım hassasiyetine sahip bu konuma en yakın yayın istasyonu otomatik olarak seçilir.

► Tip B

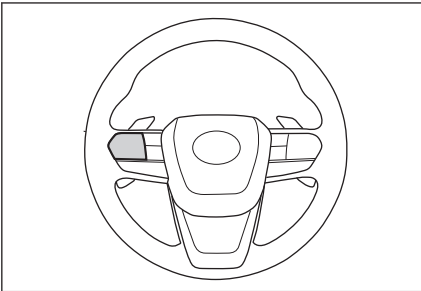

[<]/[>] düğmeleri

Bu düğme, kişiselleştirme yoluyla favori bir direksiyon düğmesi olarak ayarlanırsa kullanılabilir. Kişiselleştirme prosedürü için, bkz. "KULLANICI EL KİTABI".

5-1. Radyonun kullanımı

"Kayıtlı olanlar"ekranından seçildiğinde, ön ayar düğmelerine daha önce kaydedilmiş frekansları veya yayın istasyonlarını değiştirin.

"İstasyon listesi"ekranından seçildiğinde, istasyon listesinde gösterilen yayın istasyonlarını değiştirin.

"Doğrudan ayarlama"ekranından seçildiğinde, en iyi alım hassasiyetiyle bu konuma en yakın yayın istasyonunu otomatik olarak seçer.

Frekansları değiştirmek için basılı tutun. Serbest bırakıldığında, en iyi alım hassasiyetine sahip bu konuma en yakın yayın istasyonu otomatik olarak seçilir.

İlgili bilgiler

Müzik kaynağının değiştirilmesi(S. 35)

Ses ve medya ayarlarının değiştirilmesi(S. 94)

Her kaynağın sesinin ayarlanması(S. 99)

DAB Dinleme*1

Tercih ettiğiniz frekansa geçin ve DAB'ı dinleyin.

BİLGİ

Zaman kaydırma ile oynatılabilen süre, kaydedilen DAB bit hızına, DAB ünitesi bellek boyutuna ve yayın alımının başlama saatine bağlı olarak değişir.

- 1 Ana menüden[🎵]öğesine dokunun.
- 2 [Kaynaklar]öğesine dokunun.
- 3 [DAB]öğesine dokunun.
- 4 İstasyon seçim yöntemini gerektiği gibi seçin.
[Kayıtlı olanlar] : Kayıtlı servisler içinden istenen servisi seçin.
[İstasyon listesi] : Servis listesinden servisi seçin.
[Manuel ayar] : Yayın istasyonunu manuel olarak seçin.
[Topluluk]veya[Servis]öğesini seçerek istasyonu seçin.
- 5 Sinyal alınan radyoyu gerektiği gibi çalıştırın.

● Ekrandan çalıştırma



[10]/[10] : Dinlemekte olduğunuz servisi yeniden dinlemek için zaman kaydırma işlevini kullanın. Servis oynatımında 10 saniye ileri veya geri atlamak için dokununuz.

Hızlı ileri veya geri almak için basılı tutun.

[Canlı] : Yayınlanmakta olan servisi dinlemek için zaman kaydırmayı serbest bırakın.

[❤️] : Şu anda alınan servisi kayıtlılar içine kaydeder. Kaydedildiğinde, iptal etmek için dokununuz.



[⋮] : Ayarlanabilir öğeleri görüntüler.

- [Radyo metni] : DAB tarafından dağıtılan radyo metnini görüntüler.

Ön ayar düğmeleri veya alt menünün istasyon listesi : Seçili servisi alır.

*1 : Bu işlev bazı ülkelerde veya bölgelerde kullanılmaz.

5-1. Radyonun kullanımı

 : Genişletilmiş slayt gösterisine veya kapak resmine geçer. Ana menüden  öğesine dokunarak önceki ekrana dönün.

- Direksiyon düğmeleriyle kullanım

► Tip A

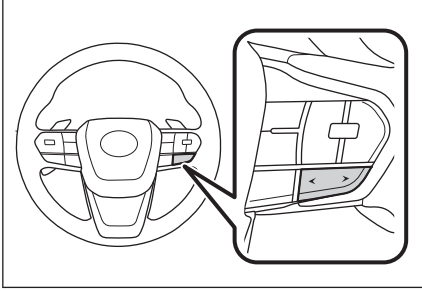

[<]/[>] düğmeleri

"**Kayıtlı olanlar**" ekranından seçildiğinde, ön ayar düğmelerinde kayıtlı servisleri sırayla değiştirir.

"**İstasyon listesi**" ekranından seçildiğinde, istasyon listesinde gösterilen servisleri değiştirir.

"**Manuel ayar**" ekranından seçildiğinde, en iyi alım hassasiyetiyle bu konuma en yakın servisi otomatik olarak seçer.

Hizmetleri değiştirmek için basılı tutun. Serbest bırakıldığında, en iyi alım hassasiyetine sahip bu konuma en yakın servis otomatik olarak seçilir.

► Tip B

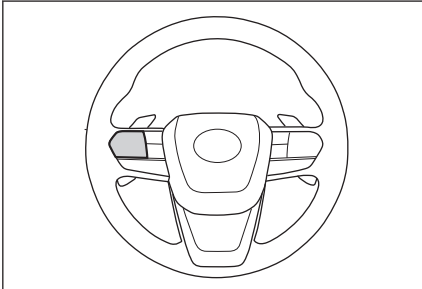

[<]/[>] düğmeleri

Bu düğme, kişiselleştirme yoluyla favori bir direksiyon düğmesi olarak ayarlanırsa kullanılabilir. Kişiselleştirme prosedürü için, bkz. "KULLANICI EL KİTABI".

"Kayıtlı olanlar"ekranından seçildiğinde, ön ayar düğmelerinde kayıtlı servisleri sırayla değiştirir.

"İstasyon listesi"ekranından seçildiğinde, istasyon listesinde gösterilen servisleri değiştirir.

"Manuel ayar"ekranından seçildiğinde, en iyi alım hassasiyetiyle bu konuma en yakın servisi otomatik olarak seçer.

Hizmetleri değiştirmek için basılı tutun. Serbest bırakıldığında, en iyi alım hassasiyetine sahip bu konuma en yakın servis otomatik olarak seçilir.

İlgili bilgiler

Müzik kaynağının değiştirilmesi(S. 35)

Ses ve medya ayarlarının değiştirilmesi(S. 94)

Her kaynağın sesinin ayarlanması(S. 99)

Radyo anteninin kullanımı

Radyo sinyallerini alan anten, arka camın*¹ ve arka camın içine yerleştirilmiştir.

UYARI

- Gömülü antenli (iç taraf) camı, tel yönü boyunca nemli bir bezle nazikçe silerek temizleyin. Antene zarar verebileceğinden, cam temizleyici veya diğer deterjanları kullanmayın.
- Ön cam*¹ ve arka camın anten kablosuna aşağıdakileri bağlamayın. Bu, alım hassasiyetini azaltabilir veya parazit üretebilir.
 - Metal içeren cam filmi
 - Diğer metalik nesnelere (örneğin, orijinal Lexus parçası olmayan antenler)

*1 : Bazı modellerde

İnternet radyosunun kullanımı

FM/DAB dinlerken radyoda yayınlanan parça için şarkı adı, kapak resmi ve istasyon logosu gibi bilgiler mevcuttur. Bu bilgiler, Gracenote® sunucusundan DCM veya Wi-Fi® yoluyla alınabilir ve görüntülenebilir.

İnternete DCM veya Wi-Fi® üzerinden bağlanıldığında, radyo sinyali alımı kötüleşirse yayın bağlantısı internete geçebilir. Bu, aynı yayının kesintisiz dinlenmesini sağlar.

Bu işlev bazı ülkelerde veya bölgelerde kullanılmaz.

BİLGİ

- Tüm yayın istasyonları desteklenmez.
- Radyo sinyali alımı bozulduğunda internet radyosuna geçilebilir.
- İnternet radyosunu kullanırken, radyo sinyali belirli bir kesintisiz süre boyunca alındıktan sonra yayın otomatik olarak analog yayına geçer.
- İnternet radyosunu açma ve kapatma ya da ayarlarda İnternet radyosu kullanırken otomatik ve manuel arasında geçişi değiştirme.

İlgili bilgiler

[Ses ve medya ayarlarının değiştirilmesi\(S. 94\)](#)

USB flash sürücünün oynatımına ilişkin uyarılar

USB flash sürücüyü oynatma hakkında aşağıdaki bilgilere özellikle dikkat edin.

Multimedya sistemi tarafından kullanılabilen USB bellekler için "[Kullanılabilecek medya hakkında bilgiler](#)"(→ S.334) kısmına bakın.

BİLGİ

- Oynatma sırasında USB flash sürücüsünün çıkarılması veya bağlı bir cihazın bağlantısının kesilmesi parazite neden olabilir.
- Bir USB flash sürücü bağlandığında ve kaynak başka bir kaynaktan USB flash sürücüye alındığında, sürücüdeki ilk dosya oynatılır. Aynı USB flash sürücü (içeriği değiştirilmeden) yeniden takılırsa, daha önce çalınan şarkıdan oynatmaya başlanır.
- Desteklenmeyen formatta bir dosyayı okumak işlemleri etkileyebilir.
- Birden çok cihazı bağlamak için bir USB hub kullanıldığında, tanınacak ilk cihaz dışındaki cihazlar kullanılamaz.

DİKKAT

Güvenlik nedeniyle, sürücü sürüş sırasında USB flash sürücüyü kullanmamalıdır.

UYARI

- Aracın içinde USB flash sürücüyü bırakmayın. Aracın içi ısınabilir, bu da USB flash sürücünün arızalanmasına neden olabilir.
- Bağlı USB flash sürücünün üzerine bastırmayın veya gereksiz baskıya maruz bırakmayın. USB flash sürücü veya bağlantı noktası zarar görebilir.
- Bağlantı noktasını yabancı maddelerden uzak tutun. USB flash sürücü veya bağlantı noktası zarar görebilir.

■ MP3/WMA/AAC/WAV/FLAC/ALAC/Ogg Vorbis oynatımı

MP3/WMA/AAC/WAV/FLAC/ALAC/Ogg Vorbis dosyaları bulunan bir USB flash sürücü bağlandığında, önce USB flash sürücüdeki tüm dosyalar kontrol edilir.

USB flash sürücüye MP3/WMA/AAC/WAV/FLAC/ALAC/Ogg Vorbis dosyaları dışında dosyaların ve gereksiz klasörlerin yazılmaması önerilir. Bu, USB flash sürücü kontrolünün hızlı bir şekilde bitmesini sağlar.

BİLGİ

MP3/WMA/AAC/WAV/FLAC/ALAC/Ogg Vorbis için pek çok ücretsiz kodlayıcı yazılımı ücretsiz olarak piyasada mevcuttur. Kodlayıcı durumuna veya dosya

formatına bağlı olarak, oynatma başlangıcında ses kalitesinde bozulma veya parazit oluşabilir veya oynatma mümkün olmayabilir.

UYARI

Dosyaya yanlış bir uzantı eklemeyin. Dosya içeriğiyle eşleşmeyen bir dosyaya uzantı eklemek, dosyaların yanlış tanınmasına ve oynatılmasına neden olabilir. Bu, hoparlörlere zarar verebilecek şekilde yüksek bir gürültü çıkarır.

Yanlış örnekler:

- MP3 olmayan bir dosyaya ".mp3" uzantısı ekleme
- WMA olmayan bir dosyaya ".wma" uzantısı ekleme

İlgili bilgiler

[Kullanılabilecek medya hakkında bilgiler\(S. 334\)](#)

[Format bilgisi\(S. 334\)](#)

[USB flash sürücülerden oynatılabilir video veri bilgileri\(S. 337\)](#)

[USB flash sürücü\(S. 339\)](#)

USB flash sürücüdeki müzik dosyalarını çalma

Müziğin keyfini çıkarmak için USB bağlantı noktasına bağlı bir USB flash sürücüde müzik dosyalarını çalın. Bir USB flash sürücü bağlandığında, kaynak seçim ekranında cihazın adının yer aldığı bir düğme görüntülenir. Bu, bazı cihazlar için görüntülenmeyebilir.

USB flash sürücüyü bağlayın.

- 1 Ana menüden[🎵]öğesine dokunun.**
- 2 [Kaynaklar]öğesine dokunun.**
- 3 Cihaz adına veya[USB]öğesine dokunun.**
USB flash sürücüde video dosyası yoksa Prosedür 5'e gidin.
- 4 [Müzik]öğesine dokunun.**
- 5 Gerekli gibi oynatılan USB flash sürücüyü çalıştırın.**

● Ekrandan çalıştırma

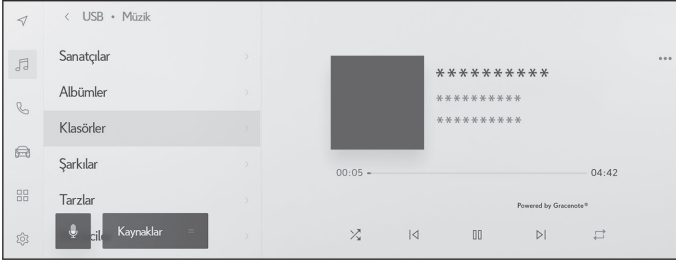

[🎲]: Rastgele çalmayı gerçekleştirir.

Buna her dokunulduğunda, mod, tüm dosyalar veya parçalar için rastgele çalma, rastgele çalma iptali ve o anda çalınan klasör veya albümün rastgele çalınması arasında geçiş yapar.

[⏮]: Oynatılmakta olan dosyayı veya parçayı en baştan çalar. Dosyanın veya parçanın başındayken, önceki dosya veya parça en baştan oynatılacaktır.

Hızlı geri almak için basılı tutun. Oynatımı bu konumdan başlatmak için bırakın.

[⏸]: Oynatımı duraklatır.

[▶]: Oynatır.

[⏭]: Dosyaları veya parçaları değiştirir.

Hızlı ileri almak için basılı tutun. Oynatımı bu konumdan başlatmak için bırakın.

[↺] : Tekrar çalmayı gerçekleştirir.

Buna her dokunulduğunda, mod, çalmakta olan dosya veya parçayı tekrar et, o anda çalmakta olan klasör veya albümü tekrar çal ve tüm dosya veya parçaları tekrar çal şeklinde geçiş yapar.

[***] : Ayarlanabilir öğeleri görüntüler.

Alt menü listesi : Aşağıdaki koşullardan bir parça seçer.

- [Sanatçılar] : Sanatçı adına göre bir parça seçin.
 - [Albümler] : Albüm adından bir parça seçin.
 - [Klasörler] : Klasör adından bir parça seçin.
 - [Şarkılar] : Şarkı adından bir parça seçin.
 - [Türler] : Türden bir parça seçin.
 - [Besteciler] : Besteci adından bir parça seçin.
- Direksiyon düğmeleriyle kullanım

► Tip A

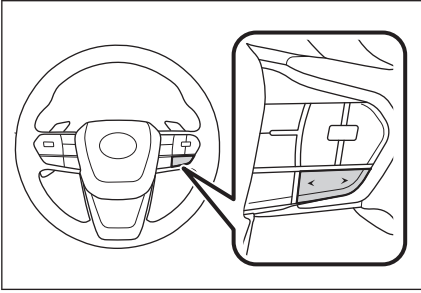

[<]/[>] düğmeleri

Dosyaları veya parçaları değiştirin.

Hızlı geri veya ileri almak için basılı tutun. Oynatımı bu konumdan başlatmak için bırakın.

► Tip B

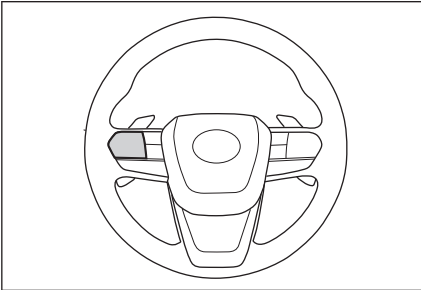

[<]/[>] düğmeleri

Bu düğme, kişiselleştirme yoluyla favori bir direksiyon düğmesi olarak ayarlanırsa kullanılabilir. Kişiselleştirme prosedürü için, bkz. "KULLANICI EL KİTABI".

Dosyaları veya parçaları değiştirin.

Hızlı geri veya ileri almak için basılı tutun. Oynatımı bu konumdan başlatmak için bırakın.

İlgili bilgiler

[Müzik kaynağının değiştirilmesi\(S. 35\)](#)

[Bir cihazın USB bağlantı noktası üzerinden bağlanması\(S. 38\)](#)

[Ses ve medya ayarlarının değiştirilmesi\(S. 94\)](#)

[Her kaynağın sesinin ayarlanması\(S. 99\)](#)

USB flash sürücüdeki video dosyalarının oynatılması

Müzik veya videoların keyfini çıkarmak için USB bağlantı noktasına bağlı bir USB flash sürücüde video dosyalarını oynatın. Bir USB flash sürücü bağlandığında, kaynak seçim ekranında cihazın adının yer aldığı bir düğme görüntülenir. Bu, bazı cihazlar için görüntülenmeyebilir.

USB flash sürücüyü bağlayın.

- 1 **Ana menüden[🎵]öğesine dokunun.**
- 2 **[Kaynaklar]öğesine dokunun.**
- 3 **Cihaz adına veya[USB]öğesine dokunun.**
- 4 **[Video]öğesine dokunun.**
- 5 **Gerektiği gibi oynatılan USB flash sürücüyü çalıştırın.**

- Tam ekran görünümü sırasında çalışma

Çalışma düğmelerini görüntülemek için ekrana dokununuz.



[⏪]: Oynatılmakta olan dosyayı en baştan oynatır. Dosyanın başındayken, önceki dosya en baştan oynatılacaktır.

Videoyu hızlı geri almak için basılı tutun. Oynatımı bu konumdan başlatmak için bırakın.

[⏸]: Video oynatımını duraklatır.

[▶]: Videoyu oynatır.

[⏩]: Dosyaları değiştirir.

Videoyu hızlı ileri almak için basılı tutun. Oynatımı bu konumdan başlatmak için bırakın.

Yavaş oynatma yapmak için video duraklatılırken basılı tutun.

[Taşı]: Çalıştırma düğmelerini taşır.

Üst üste binip videonun görülmesini zorlaştırdıklarında çalıştırma düğmelerini taşıyın.

[⏏]: Çalışma ekranını görüntüler.

- Çalışma ekranından çalıştırma

5-3. USB flash sürücü kullanımı

Çalışma ekranını görüntülemek için [] ögesine dokunun.



[] : Oynatılmakta olan dosyayı en baştan oynatır. Dosyanın başındayken, önceki dosya en baştan oynatılacaktır.

Videoyu hızlı geri almak için basılı tutun. Oynatımı bu konumdan başlatmak için bırakın.

[] : Video oynatımını duraklatır.

[] : Videoyu oynatır.

[] : Dosyaları değiştirir.

Videoyu hızlı ileri almak için basılı tutun. Oynatımı bu konumdan başlatmak için bırakın.

Yavaş oynatma yapmak için video duraklatılırken basılı tutun.

[] : Tam ekran görünümüne geçer.

[] : Ayarlanabilir öğeleri görüntüler.

Alt menünün klasör adları veya dosya adları : Klasörü seçmek için bir klasör adına dokununuz ve oynatma dosyasını değiştirmek için bir dosya adına dokununuz.

● Direksiyon düğmeleriyle kullanım

► Tip A

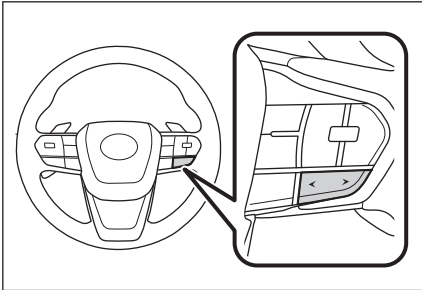

[<]/[>] düğmeleri

Dosyaları değiştirin.

Videoyu hızlı geri veya ileri almak için basılı tutun. Oynatımı bu konumdan başlatmak için bırakın.

Yavaş oynatmayı gerçekleştirmek için tam ekran video duraklatılırken [>] düğmesini basılı tutun.

► Tip B

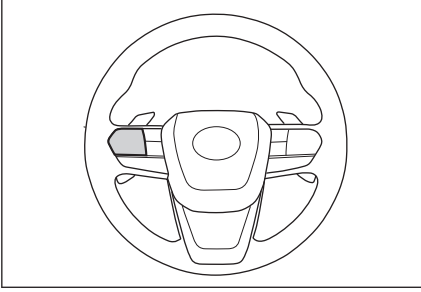

[<]/[>] düğmeleri

Bu düğme, kişiselleştirme yoluyla favori bir direksiyon düğmesi olarak ayarlanırsa kullanılabilir. Kişiselleştirme prosedürü için, bkz. "KULLANICI EL KİTABI".

Dosyaları değiştirin.

Videoyu hızlı geri veya ileri almak için basılı tutun. Oynatımı bu konumdan başlatmak için bırakın.

Yavaş oynatmayı gerçekleştirmek için tam ekran video duraklatılırken [>] düğmesini basılı tutun.

İlgili bilgiler

[Müzik kaynağının değiştirilmesi\(S. 35\)](#)

[Bir cihazın USB bağlantı noktası üzerinden bağlanması\(S. 38\)](#)

[Ses ve medya ayarlarının değiştirilmesi\(S. 94\)](#)

[Ekran modunu değiştirme\(S. 97\)](#)

[Görüntü kalitesinin ayarlanması\(S. 98\)](#)

[Her kaynağın sesinin ayarlanması\(S. 99\)](#)

iPod/iPhone oynatma için uyarılar

iPod/iPhone oynatma hakkında aşağıdaki bilgilere özellikle dikkat edin. Multimedya sistemi tarafından kullanılabilen iPod/iPhone için "iPhone/iPod"(→ S.338) kısmına bakın.

BİLGİ

- iPod/iPhone modundayken bağlantı noktasının veya bağlı bir cihazın bağlantısını kesmek parazite neden olabilir.
- Birden çok cihazı bağlamak için bir USB hub kullanıldığında, tanınacak ilk cihaz dışındaki cihazlar kullanılamaz.
- iPod/iPhone bağlıken farklı bir kaynaktan iPod/iPhone'a geçildiğinde, oynatma daha önce çalınan parçadan başlatılacaktır.*1

DİKKAT

Güvenlik nedeniyle, sürücü sürüş sırasında iPod/iPhone'u kullanmamalıdır.

UYARI

- iPod/iPhone'u araç içinde bırakmayın. Aracın içi ısınabilir, bu da iPod/iPhone'un arızalanmasına neden olabilir.
- Bağlı iPod/iPhone'un üzerine bastırmayın veya gereksiz baskıya maruz bırakmayın. iPod/iPhone veya bağlantı noktası zarar görebilir.
- Bağlantı noktasını yabancı maddelerden uzak tutun. iPod/iPhone veya bağlantı noktası zarar görebilir.

İlgili bilgiler

[iPhone/iPod\(S. 338\)](#)

*1 : Bağlı cihaza bağlı olarak, işlem açıklanandan farklı olabilir.

iPod/iPhone oynatma

USB bağlantı noktasına bağlı bir iPod/iPhone'da bulunan müzik dosyalarını çalın. Bir iPod/iPhone bağlandığında, kaynak seçim ekranında cihazın adının yer aldığı bir düğme görüntülenir. Bu, bazı cihazlar için görüntülenmeyebilir.

BİLGİ

- Bağlı olan iPod/iPhone'un nesline ve modeline bağlı olarak, kapak resmi grenli görünebilir veya liste kaydırma ekranı yavaş olabilir.
- Bağlı olan iPod/iPhone'un nesline ve modeline bağlı olarak bazı işlemler mevcut olmayabilir veya farklı çalışabilir.

Bir iPod veya iPhone bağlayın.

- 1 **Ana menüden [🎵] öğesine dokunun.**
 - 2 **[Kaynaklar] öğesine dokunun.**
 - 3 **Cihaz adına veya [USB] öğesine dokunun.**
 - 4 **Gerektiği gibi çalan bir iPod/iPhone'u çalıştırın.**
- Ekrandan çalıştırma



[🔍]: Karışık çalmayı yapar.

Her dokunuş karışık çalma ayarını değiştirir.*1

[⏮]: Çalmakta olan parçayı en baştan çalar. Parçanın başındayken, önceki parça en baştan çalacaktır.

Hızlı geri almak için basılı tutun. Oynatımı bu konumdan başlatmak için bırakın.

[⏸]: Oynatımı duraklatır.

[▶]: Oynatır.

[⏭]: Parçaları değiştirir.

Hızlı ileri almak için basılı tutun. Oynatımı bu konumdan başlatmak için bırakın.

[] : Tekrar çalmayı gerçekleştirir.

Her dokunuş tekrar çalma ayarını değiştirir.*1

[] : Ayarlanabilir öğeleri görüntüler.

Alt menü listesi : Aşağıdaki koşullardan bir parça seçer.

- [**Çalma listeleri**] : Çalma listesinden bir parça seçin.
- [**Sanatçılar**] : Sanatçı adına göre bir parça seçin.
- [**Albümler**] : Albüm adından bir parça seçin.
- [**Şarkılar**] : Şarkı adından bir parça seçin.
- [**Türler**] : Türden bir parça seçin.
- [**Besteciler**] : Besteci adından bir parça seçin.
- [**Radyo**] : Radyo istasyonundan bir parça seçin.
- [**Sesli kitaplar**] : Sesli kitap adından bir parça seçin.
- [**Podcast'ler**] : Podcast adından bir parça seçin.

● Direksiyon düğmeleriyle kullanım

► Tip A

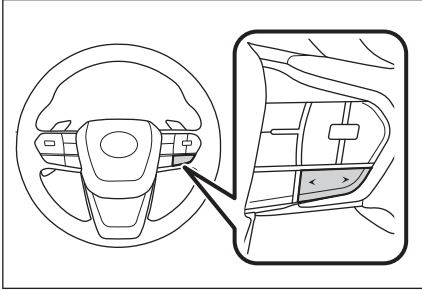

[<]/[>] düğmeleri

Parçaları değiştirin.

Hızlı geri veya ileri almak için basılı tutun. Oynatımı bu konumdan başlatmak için bırakın.

*1 : Karışık ve tekrar çalma ayarlarının geçiş sırası bağlı cihaza göre değişir.

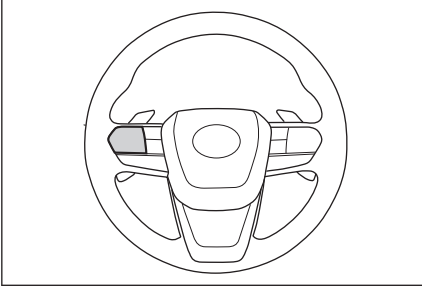
► **Tip B****[<]/[>] düğmeleri**

Bu düğme, kişiselleştirme yoluyla favori bir direksiyon düğmesi olarak ayarlanırsa kullanılabilir. Kişiselleştirme prosedürü için, bkz. "KULLANICI EL KİTABI".

Parçaları değiştirin.

Hızlı geri veya ileri almak için basılı tutun. Oynatımı bu konumdan başlatmak için bırakın.

İlgili bilgiler

Müzik kaynağının değiştirilmesi(S. 35)

Bir cihazın USB bağlantı noktası üzerinden bağlanması(S. 38)

Ses ve medya ayarlarının değiştirilmesi(S. 94)

Her kaynağın sesinin ayarlanması(S. 99)

Apple CarPlay oynatma uyarıları

Apple CarPlay oynatma hakkında aşağıdaki bilgilere özellikle dikkat edin. Bu işlev bazı ülkelerde veya bölgelerde kullanılmaz.

BİLGİ

- Android Auto bağlıyken bu işlev kullanılamaz.
- Apple CarPlay USB üzerinden bağlıyken bağlı bir cihazın bağlantısını kesmek parazite neden olabilir.
- Bir Android cihaz bağlıyken farklı bir kaynak Apple CarPlay'e geçirildiğinde, oynatma daha önce oynatılan parçadan başlatılır.

DİKKAT

Güvenlik nedeniyle, sürücü sürüş sırasında iPhone'u kullanmamalıdır.

UYARI

- iPhone'u araç içinde bırakmayın. Aracın içi ısınabilir, bu da iPhone'un arızalanmasına neden olabilir.
- Bağlı iPhone'un üzerine bastırmayın veya gereksiz baskıya maruz bırakmayın. iPhone veya bağlantı noktası zarar görebilir.
- Bağlantı noktasını yabancı maddelerden uzak tutun. iPhone veya bağlantı noktası zarar görebilir.

İlgili bilgiler

[Apple CarPlay ve Android Auto'nun kullanımına ilişkin uyarılar\(S. 127\)](#)

Apple CarPlay'in kullanımı

USB bağlantı noktasına bağlı bir iPhone'da veya kablosuz olarak bağlı bir iPhone'da müzik dosyalarını çalın. Apple CarPlay bağlandığında, kaynak seçim ekranında cihazın adının yer aldığı bir düğme görüntülenir. Bu, bazı cihazlar için görüntülenmeyebilir.

BİLGİ

- Bağlı olan iPhone'un nesline ve modeline bağlı olarak bazı işlemler mevcut olmayabilir veya farklı çalışabilir.
- Parçanın normal şekilde çalınmaması veya sesin atlanması gibi durumlarda iOS'u en son sürümüne güncelleyin. Güncelleme sorunları çözebilir.

Apple CarPlay'i bağlayın.

- 1 **Ana menüden [🎵] ögesine dokununuz.**
 - 2 **[Kaynaklar] ögesine dokununuz.**
 - 3 **[Apple CarPlay](cihaz adı) ögesine dokununuz.**
 - 4 **Gerektiği gibi çalan Apple CarPlay'i çalıştırınız.**
- İşlemleri ekrandan yapınız



[🔀]: Karışık çalmayı yapar.

Her dokunuş karışık çalma ayarını değiştirir.*1

[⏮]: Çalmakta olan parçayı en baştan çalar. Parçanın başındayken, önceki parça en baştan çalacaktır.

Hızlı geri almak için basılı tutun. Oynatımı bu konumdan başlatmak için bırakın.

[⏸]: Oynatımı duraklatır.

[▶]: Oynatır.

[⏭]: Parçaları değiştirir.

Hızlı ileri almak için basılı tutun. Oynatımı bu konumdan başlatmak için bırakın.

5-5. Apple CarPlay kullanımı

[↺] : Tekrar çalmayı gerçekleştirir.

Her dokunuş tekrar çalma ayarını değiştirir.*¹

[***] : Ayarlanabilir öğeleri görüntüler.

[CarPlay'i açın] : Apple CarPlay ekranını görüntüler.

● Direksiyon düğmeleriyle kullanım

► Tip A

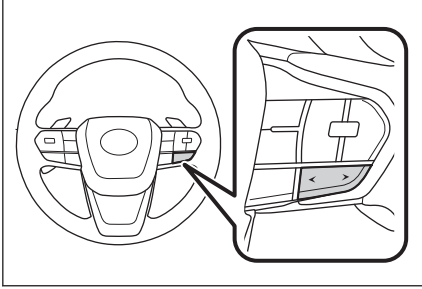

[<]/[>] düğmeleri

Parçaları değiştirin.

Hızlı geri veya ileri almak için basılı tutun. Oynatımı bu konumdan başlatmak için bırakın.

► Tip B

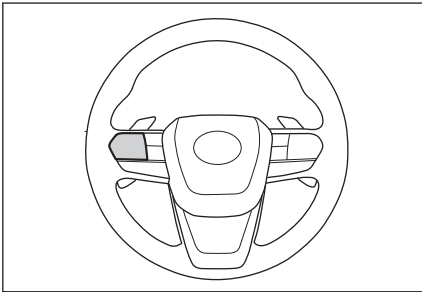

[<]/[>] düğmeleri

Bu düğme, kişiselleştirme yoluyla favori bir direksiyon düğmesi olarak ayarlanırsa kullanılabilir. Kişiselleştirme prosedürü için, bkz. "KULLANICI EL KİTABI".

Parçaları değiştirin.

Hızlı geri veya ileri almak için basılı tutun. Oynatımı bu konumdan başlatmak için bırakın.

İlgili bilgiler

[Müzik kaynağının değiştirilmesi\(S. 35\)](#)

*1 : Karışık ve tekrar çalma ayarlarının geçiş sırası bağlı cihaza göre değişir.

Ses ve medya ayarlarının deęiřtirilmesi(S. 94)

Her kaynaęın sesinin ayarlanması(S. 99)

Bluetooth® cihazlarının ayarlanması(S. 102)

Apple CarPlay'in kayıtsız bir akıllı telefon ile kullanımı(S. 130)

Apple CarPlay'in kayıtlı bir akıllı telefon ile kullanımı(S. 133)

Android Auto oynatma uyarıları

Android Auto oynatma hakkında aşağıdaki bilgilere özellikle dikkat edin. Bu işlev bazı ülkelerde veya bölgelerde kullanılmaz.

BİLGİ

- Apple CarPlay bağlıyken bu işlev kullanılamaz.
- Android Auto bağlıyken, bağlı bir cihazın bağlantısını kesmek parazite neden olabilir.
- Bir Android cihaz bağlıyken farklı bir kaynak Android Auto'ya geçirildiğinde, oynatma daha önce oynatılan parçadan başlatılır.

DİKKAT

Güvenlikten ötürü, sürücü sürüş sırasında Android cihazı kullanmamalıdır.

UYARI

- Android cihazı araç içinde bırakmayın. Aracın içi ısınabilir, bu da Android cihazın arızalanmasına neden olabilir.
- Bağlı Android cihazın üzerine bastırmayın veya gereksiz baskıya maruz bırakmayın. Android cihaz veya bağlantı noktası zarar görebilir.
- Bağlantı noktasını yabancı maddelerden uzak tutun. Android cihaz veya bağlantı noktası zarar görebilir.

İlgili bilgiler

[Apple CarPlay ve Android Auto'nun kullanımına ilişkin uyarılar\(S. 127\)](#)

Android Auto'da oynatma

USB bağlantı noktasına bağlı bir Android cihazda müzik dosyalarını çalın. Bir Android cihaz bağlandığında, kaynak seçim ekranında cihazın adının yer aldığı bir düğme görüntülenir. Bu, bazı cihazlar için görüntülenmeyebilir. Android Auto'ya bağlanın.

- 1 **Ana menüden [🎵] ögesine dokunun.**
- 2 **[Kaynaklar] ögesine dokunun.**
- 3 **[Android Auto](cihaz adı) ögesine dokunun.**
- 4 **Gerektiği gibi çalan Android Auto'yu kullanın.**

● Ekrandan çalıştırma



[⏮]: Çalmakta olan parçayı en baştan çalar. Parçanın başındayken, önceki parça en baştan çalacaktır.

[⏸]: Oynatımı duraklatır.

[▶]: Oynatır.

[⏭]: Parçaları değiştirir.

[⋮]: Ayarlanabilir öğeleri görüntüler.

[Android Auto'yu açın]: Android Auto ekranını görüntüler.

● Direksiyon düğmeleriyle kullanım

► Tip A

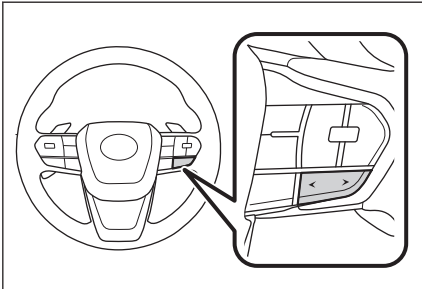

[<]/[>] düğmeleri

Parçaları değiştirin.

► Tip B

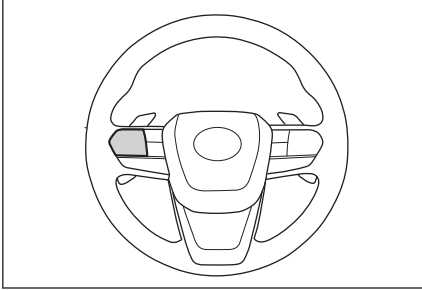

[<]/[>] düğmeleri

Bu düğme, kişiselleştirme yoluyla favori bir direksiyon düğmesi olarak ayarlanırsa kullanılabilir. Kişiselleştirme prosedürü için, bkz. "KULLANICI EL KİTABI".

Parçaları değiştirin.

İlgili bilgiler

[Müzik kaynağının değiştirilmesi\(S. 35\)](#)

[Ses ve medya ayarlarının değiştirilmesi\(S. 94\)](#)

[Her kaynağın sesinin ayarlanması\(S. 99\)](#)

[Bluetooth® cihazlarının ayarlanması\(S. 102\)](#)

[Android Auto'nun kullanımı\(S. 136\)](#)

Bluetooth® müzik çalma uyarıları

Bluetooth® müzik çalma hakkında aşağıdaki bilgilere özellikle dikkat edin.

BİLGİ

- Kullanımdan önce, cep telefonunun veya diğer Bluetooth® taşınabilir müzik çaların (bundan sonra taşınabilir cihaz olarak anılacaktır) multimedya sistemine kaydedilmesi gerekir.
- Taşınabilir cihazın modeline bağlı olarak bazı işlevlerin sınırlı olabileceğini unutmayınız.
- Apple CarPlay kablosuz olarak bağlıyken bu işlev kullanılamaz.
- Kablosuz bir cihazla aynı anda kullanmak, her biri için iletişimi olumsuz etkileyebilir.
- Multimedya sistemi ayarlarında Wi-Fi® işlevi etkinleştirildiğinde, Bluetooth® müziğin sesi kesilebilir.

⚠ DİKKAT

- Güvenlik nedeniyle, sürücü sürüş sırasında taşınabilir cihazı kullanmamalıdır.
- Bluetooth® iletişimi için araç anteni multimedya sistemine yerleşik durumdadır. İmplant kalp pilleri, implante kardiyak resenkronizasyon tedavisi kalp pilleri veya implante kardiyoverter defibrilatörler dışında elektrikli tıbbi cihazlar kullanan kişiler, kullanımdan önce elektrik dalgalarının cihazları olumsuz etkileyip etkilemeyeceğini belirlemek için doktorlarına ve cihaz üreticisine danışmalıdır.

⚠ UYARI

- Taşınabilir cihazı araç içinde bırakmayın. Aracın içi ısınabilir, bu da taşınabilir cihazın arızalanmasına neden olabilir.
- Multimedya sisteminin yakınında taşınabilir cihazı kullanmayın. Çok yaklaştırmak sesin veya bağlantı kalitesinin bozulmasına neden olabilir.

İlgili bilgiler

Wi-Fi® ayarlarının değiştirilmesi(S. 100)

Bluetooth® cihazları kullanım uyarıları(S. 108)

Multimedya sisteminden Bluetooth® cihazını kaydetme(S. 112)

Bluetooth®(S. 340)

Bluetooth® müzik sisteminin çalması

Taşınabilir cihaz bağlantısı ile, taşınabilir cihaz doğrudan çalıştırılmadan kullanılabilir.

BİLGİ

- Bağlı taşınabilir cihaza bağlı olarak aşağıdaki bilgiler görüntülenmeyebilir.
 - Klasör başlığı
 - Şarkı adı
 - Albüm adı
 - Sanatçı adı
 - Çalma süresi
 - Toplam süre
 - Rastgele
 - Tekrarlama
 - Çalma/duraklatma
 - Parçalar arasında gezinme
- Bağlanmış cihaza bağlı olarak aşağıdaki sorunlar oluşabilir.
 - Multimedya sisteminden işlem yapılamıyor.
 - İşlem veya ses seviyesi farklı.
 - Şarkı bilgileri veya süre gibi verilerin görüntülenmesi multimedya sistemi ile taşınabilir cihaz arasında farklılık gösterebilir.
 - Çalma durduğunda bağlantı kesilebilir.
- Uzun süre çalıyorken, ses atlayabilir.
- Bağlı durumdayken ses seviyesi taşınabilir cihaza bağlı olarak farklılık gösterebilir.

Multimedya sistemine taşınabilir bir cihaz bağlanabilir.

- 1 **Ana menüden**  **öğesine dokunun.**
- 2 **[Kaynaklar] öğesine dokunun.**
- 3 **Cihaz adına veya [Bluetooth] öğesine dokunun.**
- 4 **Oynatılan Bluetooth® müziğini gerektiği gibi kullanın.**
 - Ekrandan çalıştırma





[] : Rastgele çalmayı gerçekleştirir.

Her dokunuş rastgele çalma ayarını değiştirir.*1

[] : Çalmakta olan parçayı en baştan çalar. Parçanın başındayken, önceki parça en baştan çalacaktır.

Hızlı geri almak için basılı tutun. Oynatımı bu konumdan başlatmak için bırakın.

[] : Oynatımı duraklatır.

[] : Oynatır.

[] : Parçaları değiştirir.

Hızlı ileri almak için basılı tutun. Oynatımı bu konumdan başlatmak için bırakın.

[] : Tekrar çalmayı gerçekleştirir.

Her dokunuş tekrar çalma ayarını değiştirir.*1

[] : Ayarlanabilir öğeleri görüntüler.

Alt menünün klasör adları veya parça adları : Klasörü seçmek için bir klasör adına dokununuz ve oynatma dosyasını değiştirmek için bir dosya adına dokununuz.

● Direksiyon düğmeleriyle kullanım

► Tip A

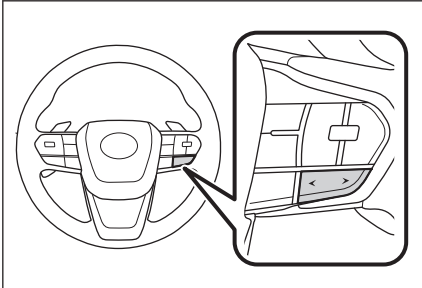

*1 : Rastgele ve tekrar çalma ayarlarının geçiş sırası cihaz modeline göre değişir.

[<]/[>] düğmeleri

Parçaları değiştirin.

Hızlı geri veya ileri almak için basılı tutun. Oynatımı bu konumdan başlatmak için bırakın.

► Tip B

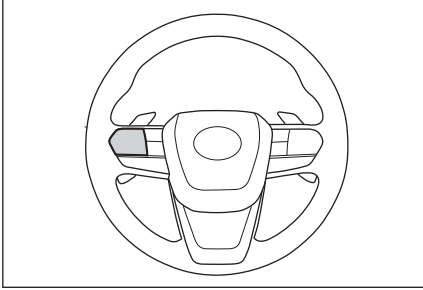

[<]/[>] düğmeleri

Bu düğme, kişiselleştirme yoluyla favori bir direksiyon düğmesi olarak ayarlanırsa kullanılabilir. Kişiselleştirme prosedürü için, bkz. "KULLANICI EL KİTABI".

Parçaları değiştirin.

Hızlı geri veya ileri almak için basılı tutun. Oynatımı bu konumdan başlatmak için bırakın.

İlgili bilgiler

[Müzik kaynağının değiştirilmesi\(S. 35\)](#)

[Ses ve medya ayarlarının değiştirilmesi\(S. 94\)](#)

[Her kaynağın sesinin ayarlanması\(S. 99\)](#)

[Bluetooth® cihazlarının ayarlanması\(S. 102\)](#)

Miracast® oynatma uyarıları

Miracast® oynatma hakkında aşağıdaki bilgilere özellikle dikkat edin.

BİLGİ

- Cihaz Wi-Fi® (P2P modu) üzerinden bağlanır.
- Apple CarPlay kablosuz olarak bağlıyken bu işlev kullanılamaz.
- Performans çeşitli çevresel ve elektriksel faktörlere dayalı olarak değişebilir.
- Miracast®'ın görüntülenen adları cihaza bağlı olarak değişir.
- Wi-Fi® ağ bağlantısı etkinken, Wi-Fi® ağ bağlantısı iletişimiyle Miracast® iletişimi birbirini etkileyebilir. Bu, görüntü bozulmasına ve sesin kesilmesine neden olabilir.

DİKKAT

Sürüş sırasında akıllı telefon veya tablet bağlamayın veya çalıştırmayın.

UYARI

Akıllı telefonu veya tableti aracın içinde bırakmayın. Aracın içi ısınabilir, bu da akıllı telefonun veya tabletin arızalanmasına neden olabilir.

İlgili bilgiler

Ses ve medya ayarlarının değiştirilmesi(S. 94)

Wi-Fi® ayarlarının değiştirilmesi(S. 100)

Wi-Fi® cihazları kullanım uyarıları(S. 122)

Miracast® uyumlu cihazların bağlanması

Miracast®'ı destekleyen Android akıllı telefonlar ve tabletler bağlanabilir.

Kullanılan bir cihazın Miracast®'ı destekleyip desteklemediğini belirlemek için kullanım kılavuzuna ve cihazla birlikte gelen diğer belgelere bakın.

- 1 **Ana menüden[🎵]öğesine dokunun.**
- 2 **[Kaynaklar]öğesine dokunun.**
- 3 **[Miracast®]öğesine dokunun.**
- 4 **Bu, Miracast® uyumlu cihazları bağlanabilir hale getirir.**
 - Cihazın nasıl çalıştırılacağı hakkında ayrıntılı bilgi için cihazla birlikte verilen kullanım kılavuzuna bakın.
 - Bağlantı başarısız ekranı görüntüleniyorsa, bağlantı işlemini yeniden başlatın.
- 5 **Cihaz adını kontrol edin ve ardından[Tamam]öğesine dokunun.**

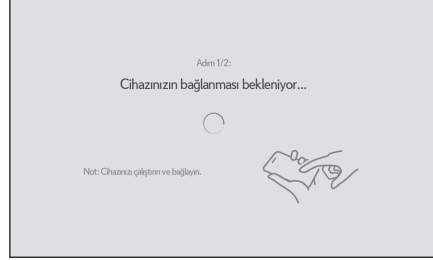

İlgili bilgiler

[Wi-Fi® ayarlarının değiştirilmesi\(S. 100\)](#)

Miracast® oynatma

Multimedya sisteminde oynatma yoluyla akıllı telefon veya tableten müzik ve videonun keyfini çıkarabilirsiniz.

BİLGİ

- Miracast® ses seviyesi bağlı cihaza bağlı olarak farklılık gösterebilir.
- Wi-Fi® bağlantısı kesildiğinde ses kesilir.

Miracast® ile uyumlu bir cihaz bağlayın.

- 1 Ana menüden[🎵]öğesine dokunun.
- 2 [Kaynaklar]öğesine dokunun.
- 3 [Miracast®]öğesine dokunun.
- 4 Oynatılan Miracast® içeriğini gerektiği gibi çalıştırın.

- Tam ekran görünümü sırasında çalışma

Çalışma düğmelerini görüntülemek için ekrana dokunun.



[XX] : Çalışma ekranını görüntüler.

- Çalışma ekranından çalıştırma

Çalışma ekranını görüntülemek için[XX]öğesine dokunun.

[...] : Ayarlanabilir öğeleri görüntüler.

[↔] : Tam ekran görünümüne geçer.

[Ayır] : Miracast® bağlantısını kesin.

Ses kesilir.

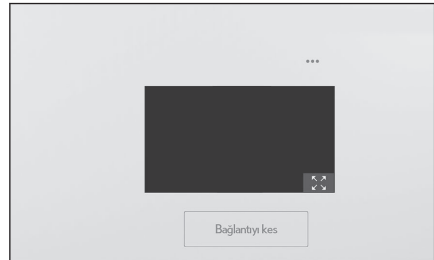

İlgili bilgiler

Müzik kaynağının değiştirilmesi(S. 35)

Ses ve medya ayarlarının değiştirilmesi(S. 94)

5-8. Miracast® kullanımı

Ekran modunu deęiřtirme(S. 97)

Görüntü kalitesinin ayarlanması(S. 98)

Her kaynaęın sesinin ayarlanması(S. 99)

6-1. Eller serbest aramaları kullanım uyarıları

- Eller serbest arama uyarıları **214**
 Eller serbest aramada arıza olduğunda **218**

6-2. Direksiyon düğmeleriyle eller serbest aramaların yapılması

- Direksiyon düğmeleriyle kullanım (Tip A)..... **222**
 Direksiyon düğmeleriyle kullanım (Tip B)..... **224**

6-3. Arama yapılması

- Arama geçmişinden arama yapılması **226**
 Favoriler listesinden arama yapmak **227**
 Kişiler üzerinden arama yapılması **228**
 Tuş takımından arama yapılması **229**
 Lexus yol yardımı servisini arama..... **230**
 Bekleme veya duraklatma sinyali kullanarak arama yapmak **231**

6-4. Aramaların yanıtlanması

- Aramaları yanıtlama..... **232**
 Aramaları reddetme **234**

6-5. Arama içi işlemler

- İşlemleri arama ekranından gerçekleştirme **235**
 İkinci bir aramayı yanıtlama . **237**
 Devam eden bir arama sırasında başka bir kişiyi arama..... **238**

- Konferans araması yapmak . **239**
 Aramaları sonlandırma..... **240**

6-6. Eller serbest aramalar için telefonların değiştirilmesi

- Eller serbest aramalar için telefonların değiştirilmesi ... **241**

6-7. Kişi verisinin düzenlenmesi

- Kişi verilerinin aktarılması **242**
 Kişilere yeni kişi verileri ekleme **246**
 Favorileri kaydetme..... **248**

6-8. Mesaj işlevinin kullanımı

- Mesaj işlevi kullanımına ilişkin uyarılar **249**
 Mesaj işlevinden arama yapmak **253**

Eller serbest arama uyarıları

Sistem tarafından doğrulanmış bir Bluetooth® cep telefonu (bundan böyle "cep telefonu" olarak belirtilir) bağlandığında, cep telefonunu doğrudan çalıştırmadan arama yapmak ve aranmak için telefon işlevi kullanılabilir. Buna eller serbest arama adı verilir.

Bir cep telefonunun sisteme bağlanabilmesi için multimedya sistemi özelliklerini desteklemesi gerekir. Ancak, cep telefonu modeline bağlı olarak bazı işlevlerin sınırlı olabileceğini unutmayın.

Apple CarPlay veya Android Auto'ya bağlıyken bile, koşullara bağlı olarak Apple CarPlay veya Android Auto için eller serbest telefon ekranı görüntülenmeyebilir.

BİLGİ

- Cep telefonunu eller serbest işleviyle kullanırken aşağıdaki uyarılara uyun.
 - Eller serbest aramanın kullanılabilmesi için bir cep telefonunun multimedya sistemine kaydedilmesi ve Bluetooth® ile bağlanması gerekir. Eller serbest aramayı kullanmak için önce bir cep telefonunu kaydedin.
 - Cep telefonunun Bluetooth® işlevini kullanabildiğinden emin olun.
 - Bluetooth® müzik çalma sırasında arama yapmaya veya yanıtlamaya çalışıyorsanız, ekran görüntüsü ve çevir sesi ya da zil sesi gecikebilir.
- Multimedya sisteminin tüm Bluetooth® cihazlarıyla çalışması garanti edilmez. Cep telefonu modeline bağlı olarak aşağıdaki sorunlar oluşabilir.
 - Güç düğmesi eller serbest arama sırasında kullanıldığında, aramanın bağlantısı kesilebilir.
 - Arama ekranı görüntülenmeyebilir veya karşı taraf telefona yanıt vermeden önce arama ekranı görüntülenebilir.
 - Numaralar arama ekranındaki sayısal tuş takımı kullanılarak girilse bile, cep telefonu hizmet sağlayıcısına bağlı olarak ton sinyali ileilmeyebilir.
 - Numara çevirdikten sonra, cep telefonunda işlem yapmak gerekebilir.
- Eller serbest arama aşağıdaki durumlarda kullanılamayabilir.
 - Arama alanının dışındayken
 - Giden aramalar kısıtlandığında (örneğin, hatlar sıkışık olduğunda)
 - Acil aramalar sırasında
 - Kişi verileri cep telefonundan aktarılırken
 - Cep telefonu için arama kilidi açıldığında
 - Cep telefonu kullanımdayken (örneğin, veri aktarırken)
 - Cep telefonu arızalandığında

- Cep telefonu bağlı olmadığında
 - Cep telefonunun pili zayıfladığında
 - Cep telefonu kapatıldığında
 - Ayarlar cep telefonunun eller serbest aramalar için kullanılmasını engellediğinde
 - Multimedya sistemi ile veri iletişiminden veya kişi aktarımından eller serbest aramaya geçerken. (Geçiş yaparken, multimedya sistemi için Bluetooth® bağlantı durumu görüntülenmez)
 - Cep telefonunun kendisi başka bir nedenle kullanılmadığında
- Eller serbest arama ve Wi-Fi® işlevi (Wi-Fi® veya Miracast®) aynı anda kullanılıyorsa, cep telefonunun Bluetooth® bağlantısı kesilebilir.

⚠ DİKKAT

- Sürücü, mobil cihazları yalnızca eller serbest modunda çalıştırmalıdır. Bu uyarıya uyulmaması, yaralanmaya veya ölüme neden olabilecek şekilde sürücünün dikkatinin dağılmasına neden olur.
- Aracın güvenli kullanımından yalnızca sürücü sorumludur.
- İmplant edilmiş kalp pilleri, kalp ritmi düzenleyici piller veya implante kalp defibrilatörleri olan kişiler, Bluetooth® antenleri ile aralarında makul bir mesafe bırakmalıdırlar. Radyo dalgaları bu tip cihazların çalışmasını etkileyebilir.
- Bluetooth® cihazları kullanmadan önce, implante edilmiş kalp pilleri, kardiyak senkronizasyon tedavisi kalp pilleri veya implante kalp defibrilatörleri dışında elektrikli tıbbi cihaz kullanan kişiler, tıbbi cihaz üreticisine danışarak radyo dalgalarının cihazın çalışması üzerindeki etkisi hakkında bilgi almalıdır. Radyo dalgaları, bu gibi tıbbi cihazların çalışması üzerinde beklenmedik etkiler yaratabilir.

⚠ UYARI

Telefonunuzu araçta bırakmayın. Aracın içi ısınabilir, bu da cep telefonunun arızalanmasına neden olabilir.

İlgili bilgiler

[Bluetooth® cihazları kullanım uyarıları\(S. 108\)](#)

[Bluetooth® özellikleri ve uyumlu profilleri\(S. 111\)](#)

[Multimedya sisteminden Bluetooth® cihazını kaydetme\(S. 112\)](#)

Arama sesi için uyarılar

Eller serbest aramada, aracın dahili mikrofonu konuşmak için kullanılabilir. Eller serbest arama yaparken aşağıdaki bilgilere özellikle dikkat edin.

- Aramaları yanıtlarken veya aramalar sırasında konuşurken ses, ön koltukların her iki tarafındaki hoparlörlerden çıkar.
- Eller serbest sistemden bir ses veya zil sesi çıktığında müzik kesilir.

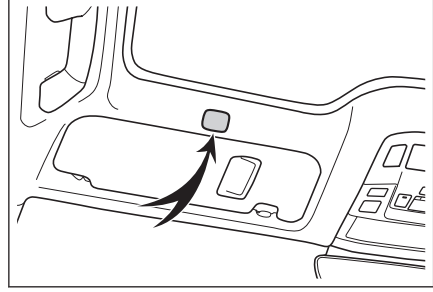

BİLGİ

- Aramalar sırasında, telefonda karşı tarafla sırayla konuşun. Her iki taraf da aynı anda konuşursa, karşı tarafın ne dediğini duymak zor olabilir.
- Yanıtlayanın sesi çok yüksekse, karşı tarafın sesi aracın dışında duyulabilir veya yankılar gelebilir.
- Yüksek sesle anlaşılır konuşun.
- Aşağıdaki durumlarda, karşı tarafın sesinizi duyması zor olabilir.
 - Düzgün olmayan bir yolda araç kullanıldığında.
 - Yüksek hızlarda sürüş yaparken.
 - Camlar açık.
 - Klima çıkışları mikrofonu doğrultulduğunda.
 - Klima fanının gürültüsü yüksek düzeydeyken.
 - Cep telefonu mikrofonu yaklaştırılmış.
- Kullanılan telefon veya ağa bağlı olarak ses kalitesi (parazit veya eko gibi) üzerinde olumsuz bir etki olabilir.
- Başka Bluetooth® cihazları aynı anda bağlanırsa, eller serbest sistem sesinde parazit oluşabilir.
- Multimedya sistemi Wi-Fi® işlevini (Wi-Fi® veya Miracast®) kullanacak şekilde ayarlanmışsa, eller serbest sistemi sesinde parazit oluşabilir.
- Cep telefonu ile multimedya sistemi hoparlör ses seviyesi/zil sesi seviyesi senkronize edilebilir. Cep telefonu modeline dayalı olarak, multimedya sistemi hoparlör sesi seviyesi/zil sesi seviyesi cep telefonu ile bağlanamaz.

UYARI

Mikrofona keskin nesnelere dokunmayın veya dürtmeyin. Aksi takdirde arızaya neden olabilirsiniz.

Aracı satarken veya hurdaya çıkarırken alınacak önlemler

Eller serbest sistemini kullanırken pek çok kişisel veri kaydedilir. Aracı satmadan veya hurdaya çıkarmadan önce tüm bilgileri silmeyi unutmayın. Tüm bilgileri sıfırladıktan sonra, multimedya sistemindeki tüm veriler silinir ve fabrika ayarına döndürülür. Sıfırlama öncesi duruma döndürülemez.

İlgili bilgiler

[Güvenlik ayarlarının değiştirilmesi\(S. 74\)](#)

Eller serbest aramada arıza olduğunda

Aşağıdaki belirtilerden herhangi birini fark ederseniz, olası nedenler ve çözümler için aşağıdaki tabloya bakın ve belirtiyi yeniden kontrol edin.

■ Eller serbest aramaların kullanımı

Belirti	Olası neden	Çözüm
Eller serbest aramalar kullanılmıyor	Cep telefonunuz Bluetooth®'u desteklemiyor.	Multimedya sisteminde çalışması onaylanan belirli cihazların bir listesi için, yetkili bir Lexus bayisine veya Lexus yetkili servisine ya da yetkin ve donanımlı bir profesyonele başvurun.
	Cep telefonu sürümünüz Bluetooth® ile uyumlu değil.	Bluetooth® Ana Özellikleri Ver. 5.0 veya üzeri ile uyumlu bir cep telefonu kullanın.

■ Cep telefonu kaydı ve bağlantısı

Belirti	Olası neden	Çözüm
Cep telefonunuz kaydedilemiyor	Cep telefonu kayıt işlemi tamamlanmamış.	Cep telefonunuzda gösterildiğinde kimlik doğrulama düğmesini seçin ve kayıt işlemine devam edin.
	Cep telefonunda veya multimedya sisteminde kayıt bilgileri bulunmakta.	Kayıt bilgilerini hem multimedya sisteminden hem de cep telefonundan sildikten sonra kayıt işlemini yeniden yapın.
Bluetooth® üzerinden bağlanılmıyor	Kullanılacak telefon dışında bir cep telefonu zaten Bluetooth® üzerinden bağlı.	Multimedya sisteminden Bluetooth® ile kullanmak için cep telefonunu manuel olarak bağlayın.
	Cep telefonunun Bluetooth® işlevi etkinleştirilmemiştir.	Güç düğmesi ACC veya ON (Açık) konumundayken, cep telefonunda Bluetooth® işlevini etkinleştirin.
	Cep telefonu kayıt bilgileri silinmiş.	Kayıt bilgilerini hem multimedya sisteminden hem de cep telefonundan sildikten sonra kayıt işlemini yapın.

■ Arama yapma veya aramaları yanıtlama

Belirti	Olası neden	Çözüm
Arama yapılamıyor veya yanıtlanamıyor	Hizmet alanının dışında	Aracı hizmetin kapsama alanına götürün.
	Cep telefonu için arama kısıtlaması (arama kilidi) açık.	Cep telefonu için arama kısıtlamasını (arama kilidi) kapatın.

■ Kişiler

Belirti	Olası neden	Çözüm
Kişi verileri aktarılamıyor veya otomatik olarak aktarılamıyor	Cep telefonu profili kişi verilerinin aktarılmasını desteklemiyor.	Multimedya sisteminde çalışması onaylanan belirli cihazların bir listesi için, yetkili bir Lexus bayisine veya Lexus yetkili servisine ya da yetkin ve donanımlı bir profesyonele başvurun.
	[Kişileri eşleştir] seçeneği multimedya sisteminin Bluetooth® ayarlarında kapalı olarak ayarlı.	[Kişileri eşleştir] seçeneğini multimedya sistemindeki Bluetooth® ayarlarında açık olarak ayarlayın. (→ S.102)
	Cep telefonu kişileri aktarmak için onay bekliyor.	Cep telefonunda kişileri aktarım onayı düğmesini seçin.
Cep telefonunda bir onay teyit ekranı görüntülenir	Cep telefonunuz daima izin ver olarak ayarlanmamış.	Cep telefonunu daima zaman izin ver olarak ayarlayın.
Kişi verileri başka bir yere kayıtlı	Kişiler cep telefonuna kayıtlı değil.	Lütfen kişileri cep telefonuna kaydedin.
Kişi verileri düzenlenemiyor	[Kişileri eşleştir] seçeneği multimedya sisteminin Bluetooth® ayarlarında açık olarak ayarlı.	[Kişileri eşleştir] seçeneğini multimedya sisteminin Bluetooth® ayarlarında kapalı olarak ayarlayın. (→ S.102)

6-1. Eller serbest aramaları kullanım uyarıları

■ Bluetooth® mesaj işlevini kullanırken

Belirti	Olası neden	Çözüm
Mesajlar görüntülenemiyor.	Cep telefonunda mesaj aktarımı etkinleşmiş değildir.	Cep telefonunda mesaj aktarımını etkinleştirin (telefonda mesaj aktarımını onaylayın).
Yeni mesaj bildirimleri gösterilmez.	Cep telefonunda otomatik mesaj aktarımı etkin değildir.	Cep telefonundan otomatik aktarım işlevini etkinleştirin.

■ Diğer koşullar

Belirti	Olası neden	Çözüm
Olası çözümler uygulandıktan sonra belirtiler düzelmezse.	Cep telefonu ve multimedya sistemi birbirinden çok uzakta.	Cep telefonu ve multimedya sistemini birbirine yaklaştırın.
	Elektromanyetik parazit üretilmekte.	Wi-Fi® cihazları gibi elektromanyetik dalgalar oluşturabilecek tüm cihazları kapatın. Multimedya sistemindeki Wi-Fi® ayarını kapalı olarak ayarlayın.
	Bunun nedeni cep telefonudur.	Cep telefonunu kapatın ve pilini çıkarın.
		Cep telefonunun Bluetooth® bağlantısını kapalıdan açık konuma alın.
		Cep telefonunun Wi-Fi® bağlantısını kapatın.
Cep telefonunda çalışan tüm güvenlik yazılımlarını veya arka plan uygulamalarını durdurun.		
Kullanmadan önce cep telefonunda kurulu uygulamaların sağlayıcısını ve çalışma durumunu dikkatlice onayladığınızdan emin olun.		

BİLGİ

Daha fazla bilgi için cep telefonuyla birlikte verilen kullanım kılavuzuna bakın.

İlgili bilgiler

Multimedya sisteminden Bluetooth® cihazını kaydetme(S. 112)

Kayıtlı Bluetooth® cihazını silme(S. 115)

Bluetooth® cihazlarının ayarlanması(S. 102)

Wi-Fi® bağlantısının kesilmesi(S. 126)

Direksiyon düğmeleriyle kullanım (Tip A)

Arama yanıtlama ve yapma gibi bazı eller serbest arama işlevleri, direksiyon düğmelerinden kullanılabilir. Direksiyon düğmesi işlevleri multimedya sisteminin durumuna bağlı olarak değişir.

● Düğmeleri gerektiği gibi kullanın.

[+] düğmesi

Zil sesi veya alıcı ses seviyesini artırır.

Kesintisiz ayarlamak için basılı tutun.

[-] düğmesi

Zil sesi veya alıcı ses seviyesini azaltır.

Kesintisiz ayarlamak için basılı tutun.

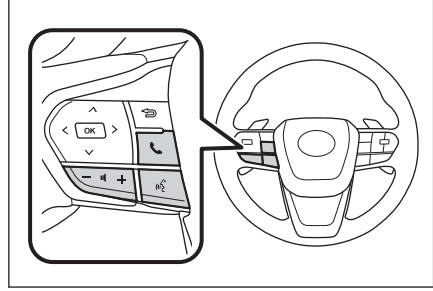

[📞] düğmesi*1

Aramalar sesli kontrol sistemi kullanılarak yapılabilir.

Sesli komutu bitirmek için konuşma düğmesini basılı tutun.

[📞] düğmesi

- Arama yapılamazken, geçmiş ekranını görüntüler.
- Telefonla aramalar, telefon ekranında [📞] gösterildiğinde yapılabilir.
- Arama yaparken veya arama sırasında aramayı sonlandırır.
- Bir aramayı yanıtlarken veya arama bekleme sırasında aramayı yanıtlar.

📄 BİLGİ

- Apple CarPlay veya Android Auto bağlıken, [📞] öğesine basarak multimedya sisteminde Apple CarPlay veya Android Auto telefon ekranını görüntüleyin.
- Apple CarPlay ve eller serbest bir telefon bağlıken, [📞] öğesine basarak Apple CarPlay veya multimedya sistemi telefon ekranını görüntüleyin. En son kullanılan işleve öncelik verilir. İkisi de kullanılmamışsa, birincil cihaza öncelik verilir.
- Android Auto ve eller serbest bir telefon bağlıken, [📞] öğesine basarak multimedya sistemi telefon ekranını görüntüleyin.
- Bir arama geldiğinde, cep telefonu (eller serbest telefon, Apple CarPlay veya Android Auto) için gelen arama ekranı görüntülenir.

İlgili bilgiler

[Apple CarPlay ve Android Auto'nun kullanımına ilişkin uyarılar\(S. 127\)](#)

*1 : Bu işlev bazı ülkelerde veya bölgelerde kullanılmaz.

Sesli kontrolün başlatılması(S. 41)

Direksiyon düğmeleriyle kullanım (Tip B)

Arama yanıtı ve yapma gibi bazı eller serbest arama işlevleri, direksiyon düğmelerinden kullanılabilir. Direksiyon düğmesi işlevleri multimedya sisteminin durumuna bağlı olarak değişir.

Direksiyon düğmeleri elektrostatik tiptir. Düğmeye dokunulduğunda düğme çalışır. Görüntülenen düğme işlevleri ve konumları aracın ve multimedya sisteminin durumuna bağlı olarak değişir.

● Düğmeleri gerektiği gibi kullanın.

[] düğmesi

Zil sesi veya alıcı ses seviyesini artırır.
Kesintisiz ayarlamak için basılı tutun.

[] düğmesi

Zil sesi veya alıcı ses seviyesini azaltır.
Kesintisiz ayarlamak için basılı tutun.

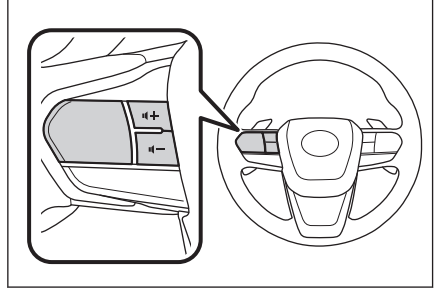

[] düğmesi*1

Aramalar sesli kontrol sistemi kullanılarak yapılabilir.
Sesli komutu bitirmek için konuşma düğmesini basılı tutun.



[] düğmesi

- Arama yapılamazken, geçmiş ekranını görüntüler.
- Telefonla aramalar, telefon ekranında [] gösterildiğinde yapılabilir.
- Arama sırasında aramaları değiştirin/aramayı beklemeye alın.
- Bir aramayı yanıtlarken veya arama bekleme sırasında aramayı yanıtlar.

[] düğmesi

- Arama yaparken veya arama sırasında aramayı sonlandırır.
- Gelen arama/arama bekleme çağrısını reddedin.

BİLGİ

- Apple CarPlay veya Android Auto bağlıyken, [] öğesine basarak multimedya sisteminde Apple CarPlay veya Android Auto telefon ekranını görüntüleyin.
- Apple CarPlay ve eller serbest bir telefon bağlıyken, [] öğesine basarak Apple CarPlay veya multimedya sistemi telefon ekranını görüntüleyin. En

*1 : Bu işlev bazı ülkelerde veya bölgelerde kullanılmaz.

son kullanılan işleve öncelik verilir. İkisi de kullanılmamışsa, birincil cihaza öncelik verilir.

- Android Auto ve eller serbest bir telefon bağlıyken,  öğesine basarak multimedya sistemi telefon ekranını görüntüleyin.
- Bir arama geldiğinde, cep telefonu (eller serbest telefon, Apple CarPlay veya Android Auto) için gelen arama ekranı görüntülenir.

İlgili bilgiler

[Apple CarPlay ve Android Auto'nun kullanımına ilişkin uyarılar\(S. 127\)](#)

[Sesli kontrolün başlatılması\(S. 41\)](#)

Arama geçmişinden arama yapılması

Arama geçmişine giden veya gelen arama olarak kaydedilmiş telefon numaraları aranabilir.

- 1 Ana menüden[📞]öğesine dokunun.
- 2 Alt menüde[Son kullanılanlar]öğesine dokunun.
- 3 Kişiyi seçin.
Kişiyi kayıtlı olmayan telefon numaraları oldukları gibi görüntülenecektir.
- 4 İstedığınız telefon numarasına dokunun.

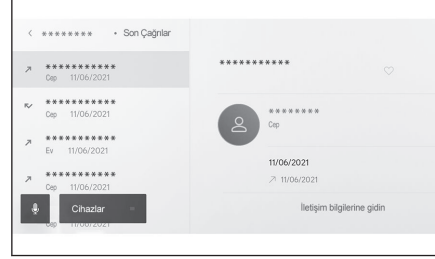

📄 BİLGİ

- Arama geçmişindeki en son 100 giriş gösterilir. Arama geçmişi 100 girişi aşarsa, geçmiş öğeleri en eskisinden başlayarak otomatik olarak silinir.
- Giden arama geçmişi, koşullara bağlı olarak aşağıdaki gibi kaydedilir.
 - Arama, kişilerde kayıtlı bir telefon numarasına veya multimedya sistemine yapıldıysa, varsa ad ve resim verileri de kaydedilir.
 - Aynı telefon numarasına birden fazla arama yapıldığında, kişinin adından sonra arama sayısı görüntülenecektir.
- Gelen arama geçmişi, koşullara bağlı olarak aşağıdaki gibi kaydedilir.
 - Arama, kişilerde kayıtlı bir telefon numarasından alındıysa, varsa ad ve resim verileri de kaydedilir.
 - Aynı telefon numarasından birden fazla arama alındıysa, tümü kaydedilir.
 - Cevapsız aramalar ve reddedilen aramalar da kaydedilir.
 - Karşı taraf, arayan kimliğini desteklemiyorsa, arama "**Bilinmeyen**" olarak kaydedilir.
- Beklemeye alınan aramalar da arama geçmişine kaydedilir.
- Cep telefonunun modeline bağlı olarak uluslararası aramalar yapmak mümkün olmayabilir.

Favoriler listesinden arama yapmak

Kişilerinizi favorilerinize ekleyerek favoriler listenizden arama yapın.

- 1 Ana menüden[📞]öğesine dokunun.
- 2 Alt menüde[Favoriler]öğesine dokunun.
- 3 Favoriler listenizden aramak istediğiniz kişiyi seçin.
- 4 İsteddiğiniz telefon numarasına dokunun.

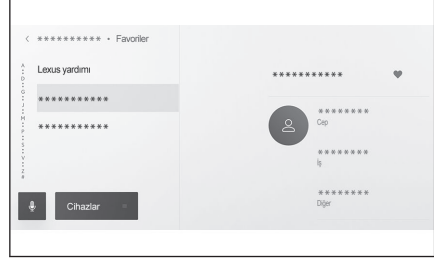

BİLGİ

- [Kişileri eşleştir]AÇIK iken, cep telefonu favorileri otomatik olarak multimedya sistemine aktarılır. (→ S.102)
- Cep telefonu modeline bağlı olarak, favoriler aktarılamaz.
- Favori verileri, multimedya sistemindeki kişilere kayıtlı verilerden de kaydedilebilir.

İlgili bilgiler

Kişi verilerinin aktarılması(S. 242)

Kişiler üzerinden arama yapılması

Multimedia sistemine kayıtlı kişilerden arama yapılabilir.

- 1 Ana menüden[📞]öğesine dokunun.
- 2 Alt menüde[Kişiler]öğesine dokunun.
- 3 Bir kişi seçin.
- 4 İstedığınız telefon numarasına dokunun.

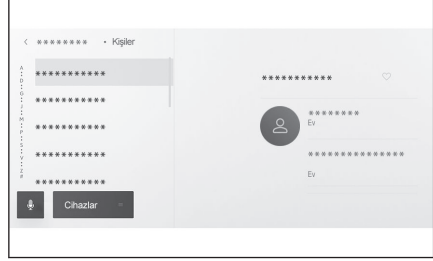

BİLGİ

- [Kişileri eşleştir] düğmesi görüntülenirse, buna dokunmak cep telefonunun kişi verilerini multimedia sistemine aktarır.
- Hiçbir kişi verisi kaydedilmemişse, kişi verilerinin multimedia sistemine aktarılması veya eklenmesi gerekir.
- Bağlanan eller serbest telefonun kişi verileri multimedia sisteminde görüntülenir. 2 telefon bağlantısı sırasında eller serbest telefon açıldığında, kişi verileri de değişir.

İlgili bilgiler

[Kişilere yeni kişi verileri ekleme\(S. 246\)](#)

[Kişi verilerinin aktarılması\(S. 242\)](#)

Tuş takımından arama yapılması

Arama yapmak için tuş takımına telefon numarasını girin.

- 1 Ana menüden[

Aramalar, menüde görüntülenen bir kişiye dokunarak da yapılabilir.

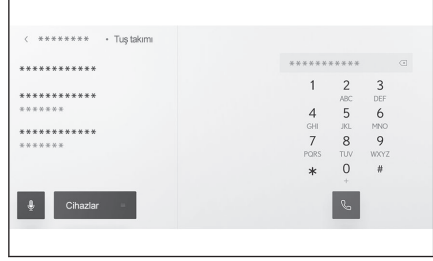

BİLGİ

Cep telefonu modeline bağlı olarak, cep telefonunda ek işlemler yapmak gerekebilir.

İlgili bilgiler

[Direksiyon düğmeleriyle kullanım \(Tip A\)\(S. 222\)](#)

[Direksiyon düğmeleriyle kullanım \(Tip B\)\(S. 224\)](#)

6-3. Arama yapılması

Lexus yol yardımı servisini arama*1

Lexus yol yardımı servisi favoriler listesinden aranabilir. Arama, Lexus yol yardımı servisinin kullanımını destekleyen bir ülkeden yapılmalıdır. Bu işlevi kullanabilmek için ülkenin kayıtlı olması gerekir.

Bu işlev bazı ülkelerde veya bölgelerde kullanılmaz.

- 1 Ana menüden[📞]öğesine dokunun.
- 2 Alt menüde[Favoriler]öğesine dokunun.
- 3 Favoriler listesinde[Lexus yardımı]öğesine dokunun.
- 4 Telefon numarasına dokunun.

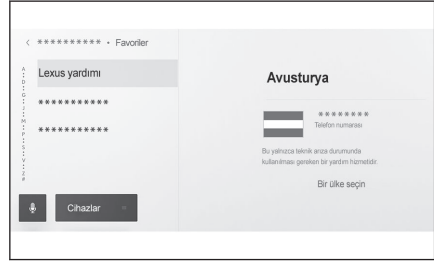

Lexus yardımına ülkeyi kaydetmek

Lexus yol yardımı hizmetini kullanabilmek için ülkenin Lexus yardımına kayıtlı olması gerekir.

- 1 Ana menüden[📞]öğesine dokunun.
- 2 Alt menüde[Favoriler]öğesine dokunun.
- 3 Favoriler listesinde[Lexus yardım]seçeneğine dokunun.
- 4 [Bir ülke seçin]öğesine dokunun.
- 5 Ülkeyi seçin.
- 6 [Tamam]öğesine dokunun.

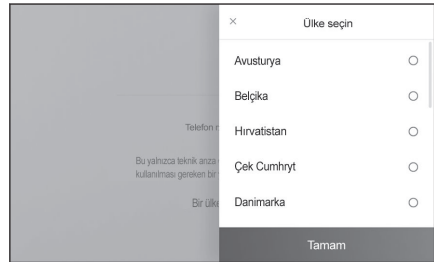

*1 : Navigasyon işlevi ile

Bekleme veya duraklatma sinyali kullanarak arama yapmak

Bekleme (w) veya duraklatma (p) sinyallerini içeren numaralar aranabilir. Bekleme (w) veya duraklatma (p) sinyalini takip eden numaraların iletimi yaklaşık 2 saniye süreyle askıya alınır veya durdurulur.

- Bekleme (w) sinyali numaranın iletimini askıya alır. İletim, bir sonraki bekleme (w) sinyaline kadar kullanıcı tarafından yapılan bir işlemten sonra devam eder. Bir duraklatma (p) sinyali yarı yolda dahil edildiğinde, iletim aşağıdaki numarayı göndermeden önce 2 saniye durur.
- Bir duraklatma (p) sinyali, numaranın iletimini yaklaşık 2 saniye durdurur.

- 1 **Ana menüden[📞]öğesine dokunun.**
- 2 **Alt menüde[Kişiler]öğesine dokunun.**
- 3 **Kişiyi seçin.**
- 4 **Bir bekleme (; veya w) veya duraklatma (, veya p) sinyali içeren telefon numarasını seçin.**
- 5 **Telefon numarası bir bekleme (w)**

sinyali içeriyorsa[☰]öğesine dokunun.

[↩]seçeneğine dokunulduğunda, bekleme (w) sinyali ile askıya alınan numara, bir sonraki bekleme (w) sinyaline kadar iletimi sürdürür. Bir duraklatma (p) sinyali yarı yolda dahil edildiğinde, iletim aşağıdaki numarayı göndermeden önce 2 saniye durur.

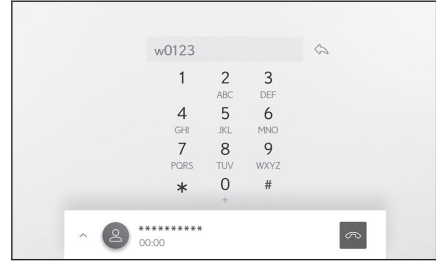



📄 BİLGİ

- Cep telefonunun modeline bağlı olarak, cep telefonu ekranında bekleme noktalı virgül (;) ve duraklatma sinyali ise virgül (,) olarak görüntülenebilir.
- Bu işlev uluslararası aramalar yapmak için kullanılır.
- Ayırma sesleri, telesekreter ya da banka telefon servisi gibi telefon tabanlı bir servisin otomatik çalışması istendiğinde kullanılabilir. Kişi listesine bekleme(w) veya duraklatma(p) sinyalleri içeren bir telefon numarası kaydedilebilir.

Aramaları yanıtlama

Bir arama geldiğinde, bir zil sesi çalar ve gelen arama ekranı veya gelen arama bildirimi görüntülenir. Sesli kontrol sistemi ayarları **[Sesli destek]**^{*1} açıkken, arama geldiğinde sesli kontrol sistemi başlayacaktır. (→ S.71)

● Aşağıdakilerden birini yaparak aramayı yanıtlayın.

-  öğesine dokunun.
- Direksiyon üzerindeki  düğmesine basın.
- Telefonu sesli kontrol sistemiyle yanıtlamak için sesli komut verin.

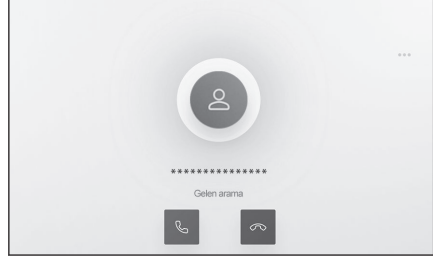

BİLGİ

- Arka görüş sistemi ekranı görüntülenirken gelen arama ekranı görüntülenmez. Gelen arama bildirimi yalnızca zil sesiyle sağlanır.
- Gelen bir arama sırasında, eller serbest aramadan gelenler dışındaki tüm sesler sessize alınır. Ancak, eller serbest aramadan daha yüksek önceliğe sahip sesli yönlendirme sessize alınmaz.
- Multimedya sisteminde cep telefonu zil sesi ayarlanmış olsa bile, multimedya sistemi cep telefonu ayarlarına bağlı olarak farklı bir zil sesi verebilir.
- Sürüş modu gibi cep telefonu ayarlarına bağlı olarak, aramaları alamayabilirsiniz.
- Cep telefonu modeline bağlı olarak, aşağıdakiler oluşabilir.
 - Zil sesi hem araç hoparlörlerinden hem de cep telefonundan duyulabilir.
 - Bir arama aldığınızda, arayanın telefon numarası görüntülenmeyebilir.
 - Doğrudan cep telefonu kullanılarak bir arama alındıysa veya cep telefonu aramaları otomatik olarak yanıtlayacak şekilde ayarlanmışsa, arama cep telefonunda kalabilir.
 - Cep telefonu veri iletirken gelen bir arama varsa, gelen arama ekranı multimedya sisteminde görüntülenmeyebilir ve zil sesi gelmeyebilir.
- Cep telefonu otomatik kişi veri aktarımını (PBAP) destekliyor, kişilerdeki görüntü verileri aktarılmış ve **[Kişi resimlerini görüntüle]** açık olarak ayarlanırsa, bir arama alındığında kişinin resmi telefon numarasının yanında gösterilir. (→ S.102)
- Multimedya sistemindeki zil sesi ayarı, cep telefonu zil sesi dışında bir şeye ayarlanmışsa, cep telefonu sessiz (titreşim) moduna alınmış veya zil sesi silinmiş olsa bile, multimedya sistemine kaydedilmiş zil sesi duyulur.

*1 : Bu işlev bazı ülkelerde veya bölgelerde kullanılmaz.

- Cep telefonu ayarlarında reddedilmeye ayarlanmış bir telefon numarasından arama geldiğinde arama reddedilir.

İlgili bilgiler

Sesli kontrol ayarlarını deęiřtirme(S. 71)

Direksiyon düęmeleriyle kullanım (Tip A)(S. 222)

Direksiyon düęmeleriyle kullanım (Tip B)(S. 224)

Sistemi sesli kontrol ile alıřtırma(S. 39)

Bluetooth® cihazlarının ayarlanması(S. 102)

Aramaları reddetme

Multimedya sisteminde, aramalar çeşitli yöntemler kullanılarak reddedilebilir.

● Arama geldiğinde, aramayı reddetmek için aşağıdaki işlemlerden birini gerçekleştirin.

-  öğesine dokununuz.
- Cep telefonunu doğrudan kullanınız.
- Sesli kontrol sistemiyle aramayı reddetmek için sesli komut verin. *1

BİLGİ

Cep telefonu ayarlarında reddedilmeye ayarlanmış bir telefon numarasından arama geldiğinde arama reddedilir.

İlgili bilgiler

[Direksiyon düğmeleriyle kullanım \(Tip A\)\(S. 222\)](#)

[Direksiyon düğmeleriyle kullanım \(Tip B\)\(S. 224\)](#)

[Sistemi sesli kontrol ile çalıştırma\(S. 39\)](#)

*1 : Bu işlev bazı ülkelerde veya bölgelerde kullanılmaz.

İşlemleri arama ekranından gerçekleştirme

Arama sırasında, arama ekranından çeşitli işlemler gerçekleştirilebilir.

[🔇] : Aramadaki karşı tarafın konuşmanızı duymaması için ses iletimini kapatır. Ses kapalıyken düğme maviye döner.

Devre dışı bırakmak için düğmeye tekrar dokununuz.

- Karşı tarafın ne dediğini duyabilirsiniz.

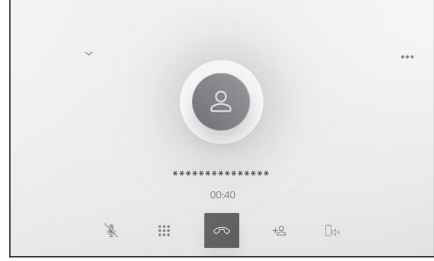

[⋮] : Tuş takımı ekranını görüntüler. Tuş takımı ekranı görüntülenirken arama ekranı küçük olarak görüntülenir.

[📞] : Arama sırasında telefonu kapatın.

[+👤] : Başka bir kişiyi aramak için alt menüde kişi listesini görüntüleyin.

- Arama sırasında telefon numarasına dokunarak başka bir kişiyi arayabilirsiniz.

[📱] : Cep telefonu ve multimedya sistemi arasında bir aramanın değiştirilmesine izin verir. Cep telefonu araması sırasında düğme maviye döner.

[📞] : Bekleyen aramayı iptal edin. Yalnızca beklemede görüntülenir.

[∨] : Arama ekranını küçültün.

[∧] : Arama ekranını ana alanda görüntüleyin.

[⋮] : Seçenek ekranını görüntüler.

Aşağıdaki işlemler seçenek ekranında yapılabilir.

- [İlet] : İletim ses seviyesini ayarlar.

İletim ses seviyesinin değiştirilmesi ses kalitesinin bozulmasına neden olabilir.

- [Navigasyon]^{*1} : Telefon görüşmesi sırasında navigasyon sistemi sesli yönlendirmesini kesmek için açın veya kapatın.

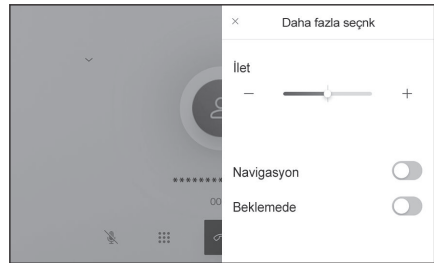

*1 : Navigasyon işlevli

- **[Beklemede]** : Aramayı geçici olarak beklemeye alır.
Kapat**[Beklemede]**seçeneğini kapatarak devre dışı bırakın.
Cep telefonu modeline bağlı olarak, aramaları beklemeye almak mümkün olmayabilir.
- **[X]** : Arama ekranına döner. Bir arama beklemedeyken arama ekranına dönülürse, seçenek ekranı tekrar görüntülenerek bekletilen arama sürdürülebilir.

BİLGİ

- Multimedya sisteminin durumuna bağlı olarak, arama ekranı küçültülebilir veya görüntülenmeyebilir.
- Cep telefonu modeline bağlı olarak aramaların değiştirilmesi mümkün olmayabilir.
- Sürüş sırasında aramalar eller serbest sisteminden cep telefonuna geçirilemez. Cep telefonu modeline bağlı olarak aramaların değiştirilmesi mümkün olmayabilir.
- Konuştuğunuz cep telefonu multimedya sistemine eller serbest telefon olarak bağlıysa arama ekranı görüntülenir. Cep telefonunun modeline bağlı olarak, arama cep telefonunda devam eder veya multimedya sisteminde bir aramaya geçilir.
- Eller serbest bir telefonla bir arama sırasında güç düğmesini çalıştırırsanız, cep telefonu modeline bağlı olarak arama kesilebilir veya cep telefonunda devam edilebilir. Cep telefonunuzda devam etmek istiyorsanız, cep telefonunuzu çalıştırmanız gerekebilir.

İlgili bilgiler

[Direksiyon düğmeleriyle kullanım \(Tip A\)\(S. 222\)](#)



[Direksiyon düğmeleriyle kullanım \(Tip B\)\(S. 224\)](#)

İkinci bir aramayı yanıtlama

Devam eden bir arama sırasında başka bir taraftan ikinci bir arama alırsanız, her iki aramayı da yanıtlamak için arama bekletme kullanılabilir. İkinci bir arama alındığında, ekranın üst kısmında bir gelen arama bildirimini görüntülenir.

BİLGİ

- Cep telefonu servis sağlayıcınızla bir arama bekletme sözleşmeniz olmalıdır.
- Cep telefonu HFP Ver 1.5 veya üzerini desteklemiyorsa, arama bekletme kullanılamaz.
- Cep telefonu modeli ve abonelik ayrıntılarına bağlı olarak, bu işlevi kullanmak mümkün olmayabilir.

- İkinci bir arama alındığında, ekranda  ögesine dokunun ya da direksiyonda  düğmesine basın.

İkinci aramayı yanıtlamak önceki aramayı beklemeye alır.

[Aramaları değiştir] seçeneğine her dokunulduğunda arayan kişi değiştirilir.

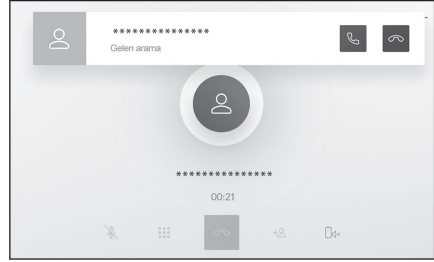

İlgili bilgiler

[Direksiyon düğmeleriyle kullanım \(Tip A\)\(S. 222\)](#)

[Direksiyon düğmeleriyle kullanım \(Tip B\)\(S. 224\)](#)

İkinci aramaları reddetme

Başka bir arama sırasında ikinci bir arama geldiğinde, bekleyen arama reddedilebilir.

İkinci bir arama alındığında,  ögesine dokunun.

BİLGİ

Cep telefonu modeline bağlı olarak, her iki arama da kesilebilir. Cep telefonuyla birlikte verilen kullanım kılavuzuna bakın.

İlgili bilgiler

[Direksiyon düğmeleriyle kullanım \(Tip A\)\(S. 222\)](#)

[Direksiyon düğmeleriyle kullanım \(Tip B\)\(S. 224\)](#)

Devam eden bir arama sırasında başka bir kişiyi arama

Devam eden bir arama sırasında yeni bir kişiyi arayabilirsiniz.

- 1 **Arama ekranında**  **öğesine dokunun.**
- 2 **Kişiyi seçin.**
- 3 **Telefon numarasını seçin.**

Bu işlem, bir arama sırasında karşı tarafı beklemeye alır.

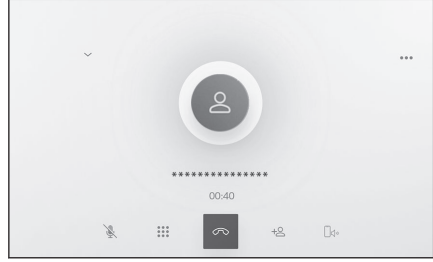

BİLGİ

- Cep telefonu servis sağlayıcınızla bir arama bekleme sözleşmeniz olmalıdır.
- Cep telefonu HFP Ver 1.5 veya üzerini desteklemiyorsa, arama bekleme kullanılamaz.
- Cep telefonu modeli ve abonelik ayrıntılarına bağlı olarak, bu işlevi kullanmak mümkün olmayabilir.

Konferans araması yapmak

Bir arama beklemedeyken başka bir kişiyle konuşurken beklemedeki kişiyi ekleyin.

- **Üçüncü bir tarafla devam eden bir arama sırasında[Aramaları birleştir]seçeneğine dokunun.**

Beklemedeki aramalar beklemeden çıkarılır ve bir konferans aramasına geçilir.



BİLGİ

- Cep telefonu hizmet sağlayıcısından konferans aramaları için abonelik satın alınması gerekebilir.
- Cep telefonu modeli ve abonelik ayrıntılarına bağlı olarak, bu işlevi kullanmak mümkün olmayabilir.
- Konferans araması sona erdiğinde, konferans aramasındaki tüm üyeleriyle arama sona erer.

Aramaları sonlandırma

Eller serbest aramayı sonlandırmak için çeşitli yöntemler mevcuttur.

● **Arama sırasında aşağıdaki işlemlerden herhangi birini yapın.**

- Direksiyon üzerindeki  düğmesine basın
Düğme basılı tutulursa, beklemedeki aramalar da dahil olmak üzere tüm aramalar sona erer.
- Arama yaparken veya arama ekranında  ögesine dokunun.
- Aramayı sonlandırmak için cep telefonunu çalıştırın.

İlgili bilgiler

[Direksiyon düğmeleriyle kullanım \(Tip A\)\(S. 222\)](#)

[Direksiyon düğmeleriyle kullanım \(Tip B\)\(S. 224\)](#)

Eller serbest aramalar için telefonların değiştirilmesi

İki cep telefonu eller serbest telefon olarak bağlıysa, her cep telefonu kullanılabilir. Eller serbest sistemi, cep telefonları arasında geçiş yapmayı mümkün kılar. Eller serbest telefon ekranı, kişiler ve geçmiş gibi seçili cep telefonu verilerini görüntüler. Gelen aramalar gibi işlevler seçilmemiş cep telefonuyla da kullanılabilir.

İki cep telefonunu eller serbest telefon olarak bağlamak için bir sürücü kaydetmek ve ayarlamak gerekir.

- 1 **Ana menüden[📞]öğesine dokunun.**
- 2 **[Cihazlar]öğesine dokunun.**
- 3 **Kullanmak istediğiniz cep telefonunu seçin.**

Bir arama sırasında veya bir arama geldiğinde veya yapılırken farklı bir cep telefonu seçilemez.

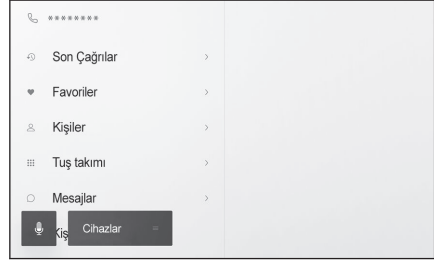

BİLGİ

- Eller serbest telefon ekranı dışındaki bir ekrandan arama yapıyorsanız, arama birincil cihaz olarak konulur.
- Cihazlardan birini kullanarak eller serbest arama yapıyorsanız, diğer cihazdan arama yapılamaz.
- Eller serbest telefonlardan herhangi biri tarafından eller serbest arama yapıldığında ve gelen bir arama başka bir eller serbest telefon tarafından yanıtladığında, ilk aramanın bağlantısı kesilir.
- Seçili olmayan cep telefonunda aşağıdaki işlevler de mevcuttur.
 - Telefon gelen arama işlevi
 - Mesaj alma ve gönderme işlevleri (bir mesaj alırken)
- Cep telefonu değiştirilse bile birincil cihaz mutlaka değiştirilmez.

İlgili bilgiler

[Bir kullanıcı profili kaydetme\(S. 52\)](#)

[Bir kullanıcı profilini değiştirme ve kaydetme\(S. 59\)](#)

[Bluetooth® cihazının birincil cihaz olarak ayarlanması\(S. 120\)](#)

Kişi verilerinin aktarılması

Bağlı her cep telefonu için en fazla 5.000 kişi kaydedilebilir. Yalnızca bağlı cep telefonuyla alakalı kişiler görüntülenebilir. Kişilerde, her kişi için en fazla 4 telefon numarası kaydedilebilir. Kişiler, bağlı olan her telefon için yönetilir.

Bu işlev yalnızca manuel kişi verisi aktarımını (OPP) veya otomatik kişi verisi aktarımını (PBAP) destekleyen cep telefonlarıyla kullanılabilir. Bunlardan herhangi birini destekleyip desteklemediğini belirlemek için bağlı cep telefonunun birlikte verilen kullanım kılavuzuna veya uyumlu profillerine bakın.

Kişileri otomatik kişi verileri aktarımını (PBAP) ile aktarmak için **[Kişileri eşleştir]** seçeneği Bluetooth® ayarlarında açık olmalıdır. (→ S.102)

BİLGİ

- Kişi verileri aktarılırken, her veri aşağıdaki kısıtlamalara tabidir.
 - Tek bir kişi için beş veya daha fazla telefon numarası kaydedildiğinde, tüm telefon numaraları multimedya sistemine aynı ada sahip birden fazla kişi olarak kaydedilecektir.
 - Ad, telefon numarasıyla aynı anda aktarılır. Modele bağlı olarak, semboller gibi bazı harfler veya tüm harfler aktarılamayabilir. Ayrıca, aktarılsa bile doğru görüntülenmeyebilir.
 - Tipik olarak, gizli bellek okunmaz. (Cep telefonu özelliklerine bağlı olarak bazı durumlarda bu mümkündür)
 - Cep telefonuna kayıtlı grup adları aktarılmaz.
 - Multimedya sistemindeki kişiler içinde gösterilen telefon numarası türü, kaynak cihazdan alınan bilgilere göre otomatik olarak atanır. Ancak, cep telefonu modeline ve kullanım ortamına bağlı olarak, simgelerin tümü aynı olabilir.
 - Cep telefonu modeline bağlı olarak, kişi verilerini aktarırken cep telefonunun pin numarasının ve kimlik doğrulama parolasının girilmesi gerekebilir. Bu durumda, lütfen kimlik doğrulama parolası olarak **[1234]** girin.
 - Manuel aktarımı (OPP) desteklemeyen cep telefonlarındaki kişiler Bluetooth® aracılığıyla eklenemez veya kaydedilemez.
- Toplu aktarımı destekleyen cep telefonu modelleri, kişi verilerini aktarırken aşağıdaki özelliklere sahiptir.
 - Aktarım 10 dakika kadar sürebilir.
 - Kişi listesi aktarım ekranı görüntüleniyor olsa bile, başka bir ekrana geçmek mümkündür. Bu durumda, kişi listesi aktarımı devam edecektir.
- Olaylar, kişi listesi aktarımı sırasında aşağıdaki şekilde işlenecektir.

- Manuel kişi listesi aktarımı (OPP) sırasında bir arama alınır, arama cep telefonunun kendisine alınacaktır. Manuel aktarım sırasında multimedya sisteminden arama yapılamaz.
- Cep telefonu, otomatik kişi listesi aktarımını (PBAP) ve manuel kişi listesi aktarımını (OPP) desteklemiyorsa, kişi verileri Bluetooth® kullanılarak aktarılamaz. Kişi verilerinin bir USB flash sürücü kullanılarak aktarılabilceğini dikkate alın.
- Güç düğmesi kişi listesi aktarımı sırasında kapatılırsa, aktarım iptal edilir. Bu durumda, EV sistemini çalıştırın ve aktarım işlemlerini tekrar yapın.
- Aşağıdaki durumlarda, aktarılmakta olan kişi verileri kaydedilmez. (Aktarılan verilerin bazıları da kaydedilmez.)
 - Multimedya sisteminin bellek kapasitesi nedeniyle otomatik aktarım (PBAP) yarıda kaldığında.
 - Otomatik aktarım (PBAP) bir şekilde kesildiğinde.
- Multimedya sistemindeki kişi verileri cep telefonuna aktarılamaz.
- Kişi verisi aktarımı sırasında Bluetooth® ses bağlantısı kesilebilir. Aktarım tamamlandığında yeniden bağlanır. (Bazı modeller için yeniden bağlanma mümkün olmayabilir)
- Aktarım yaparken, multimedya sisteminin başlatıldığından emin olun.
- Otomatik kişi listesi aktarımı (PBAP) işlevi, kişilerin, favorilerin ve geçmişin multimedya sistemine aktarılmasını sağlar. Bazı cep telefonu modelleri favorilerin aktarılmasına izin vermez.
- **[Kişileri eşleştir]** seçeneği açıksa, cep telefonu favorileri otomatik olarak multimedya sistemine aktarılır.
- Modele bağlı olarak, otomatik kişi verileri aktarımı (PBAP) ile kişi verileri aktarılırken cep telefonunda işlem yapılması gerekebilir.
- Kişileri otomatik aktarım (PBAP) ile aktarmak istiyorsanız, cep telefonunuzda kişi paylaşım ayarını etkinleştirmeniz gerekir.
- Otomatik kişi verisi aktarımı (PBAP) başlamazsa, diğer tüm işlevleri sonlandırmanız başlayabilir.
- Kişi resimlerini görüntülemek için **[Kişi resimlerini görüntüle]** seçeneğini Bluetooth® ayarlarında açın. Kişi resmi verilerini aktarmak için, **[Kişileri eşleştir]** ve **[Kişi resimlerini görüntüle]** seçeneği Bluetooth® ayarlarında açık olmalıdır.

İlgili bilgiler

Bluetooth® özellikleri ve uyumlu profilleri(S. 111)

Bluetooth® cihazlarının ayarlanması(S. 102)

Cep telefonu kişi verilerinin manuel aktarım (OPP) kullanarak aktarımı

Cep telefonuna kayıtlı telefon numaraları (kişi verileri), manuel kişi verisi aktarımı (OPP) kullanılarak multimedya sistemine aktarılabilir.

[Kişileri eşleştir]açık olarak ayarlıyken**[Kişileri eşleştir]**seçeneği telefon defteri aktarımı tamamlandığında kapanır.

Kişi verileri, Apple CarPlay veya Android Auto kullanan bir cep telefonunda manuel olarak (OPP ile) aktarılamaz.

- 1 Ana menüden[]öğesine dokunun.
- 2 Alt menüde**[Kişileri güncelle]**öğesine dokunun.
- 3 Aşağıdaki aktarım yönteminden birini seçin.

[Bluetooth ile üzerine yaz] : Geçerli kişi verilerinin üzerine yazın.

[Bluetooth ile ekle] : Mevcut kişi verilerine ekleyin.

- 4 Kişi verilerini aktarmak için cep telefonunu çalıştırın.

Aktarım başarısız ekranı görüntülenirse, baştan başlayın.

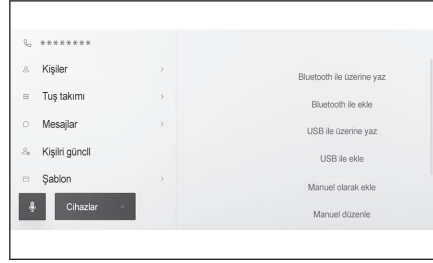

İlgili bilgiler

[Bluetooth® özellikleri ve uyumlu profilleri\(S. 111\)](#)

USB flash sürücüden telefon kişi verilerini aktarma

USB flash sürücüye kayıtlı telefon numaraları (kişi verileri) multimedya sistemine aktarılabilir.

- **[Kişileri eşleştir]**AÇIK olarak ayarlıyken**[Kişileri eşleştir]**seçeneği telefon defteri aktarımı tamamlandığında kapanır.
- Bu işlev Apple CarPlay veya Android Auto'ya bağlandığında kullanılamaz.
- Yalnızca vCard formatında (.vcf) bir USB flash sürücüye kaydedilen kişi verileri aktarılabilir.
- Veriler bir USB flash sürücüden tek başına aktarılamaz. İşlem yapmadan önce cep telefonunun multimedya sistemiyle birlikte kullanılabilirdiğinden emin olun.

- 1 USB flash sürücüyü USB bağlantı noktasına takın.
- 2 Ana menüden[]öğesine dokunun.

3 Alt menüde[Kişileri güncelle]öğesine dokunun.

4 Aşağıdaki aktarım yönteminden birini seçin.

[USB ile üzerine yaz] : USB flash sürücüdeki kişi verileriyle mevcut kişi verilerinin üzerine yazın.

[USB ile ekle] : USB flash sürücüdeki kişi verilerini mevcut kişi verilerine ekleyin.

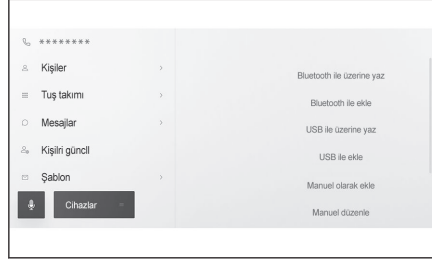

5 Dosya listesinden aktarmak istediğiniz dosyaları seçin.

6 [Tamam]öğesine dokunun.

Aktarım başarısız ekranı görüntülenirse, baştan başlayın.

BİLGİ

Cep telefonunun türüne bağlı olarak, vCard verileri, USB ile bağlanan cep telefonu kullanılarak kişi bilgisi olarak aktarılabilir. Cep telefonuna bağlı SD kartlardan bilgi aktarmak da mümkün olabilir.

İlgili bilgiler

Bir cihazın USB bağlantı noktası üzerinden bağlanması(S. 38)

Kişilere yeni kişi verileri ekleme

Multimedya sistemindeki kişilere doğrudan veri girilerek kişiler oluşturulabilir. Kontak halinde olunan her kişi için, ad, telefon numaraları (4'e kadar) ve telefon türleri (ev veya cep telefonu gibi her telefon numarası için 1 adet) kişilere kaydedilebilir.

- Kişi düzenleme ekranını getirmek için geçmiş ekranındaki **[Kişi listesini değiştir]** seçeneğinden de yeni veriler eklenebilir.
- **[Kişileri eşleştir]** açık olarak ayarlanırsa, yeni multimedya sistemi kişileri eklenemez. Bunu yapmadan önce **[Kişileri eşleştir]** seçeneğini kapatın. (→ S.102)

Bu işlev Apple CarPlay veya Android Auto'ya bağlandığında kullanılamaz.

- 1 Ana menüden **[📞]** öğesine dokunun.
- 2 Alt menüde **[Kişileri güncelle]** öğesine dokunun.
- 3 **[Manuel ekle]** öğesine dokunun.
- 4 Her öğeyi seçin ve girin.

- **[Numara ekle]** öğesine dokunarak ek telefon numaraları ayarlayın.
Bir telefon numarası girilmemişse, telefon numarası eklemek mümkün değildir.
- Telefon numarasının telefon türünü (ev veya cep gibi) seçin.

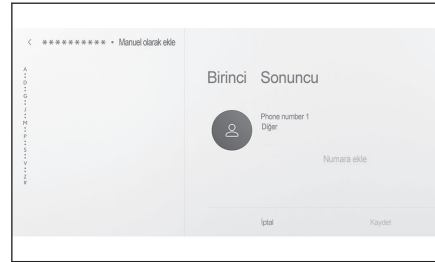

- 5 **[Kaydet]** öğesine dokunun.

Bir ad ve telefon numarası girilmedikçe öğe kaydedilemez.

İlgili bilgiler

[Bluetooth® cihazlarının ayarlanması\(S. 102\)](#)

[Arama geçmişinden arama yapılması\(S. 226\)](#)

Kişilerdeki verilerin değiştirilmesi

Daha önce kaydedilmiş olan kişi verileri değiştirilebilir.

[Kişileri eşleştir] açık olarak ayarlanırsa, multimedya sistemi kişileri düzenlenemez. **[Kişileri eşleştir]** seçeneğini kapatın. (→ S.102)

Bu işlev Apple CarPlay veya Android Auto'ya bağlandığında kullanılamaz.

- 1 Ana menüden **[📞]** öğesine dokunun.
- 2 Alt menüde **[Kişileri güncelle]** öğesine dokunun.
- 3 **[Manuel düzenle]** öğesine dokunun.

- 4 **Değiştirmek istediğiniz kişiyi seçin.**
- 5 **Her öğeyi seçin ve girin.**

- **[Numara ekle]** öğesine dokunarak ek telefon numaraları ayarlayın.
- Telefon numarasının telefon türünü (ev veya cep gibi) seçmek için telefon numarasının altındaki türe (ev veya cep gibi) dokunun.

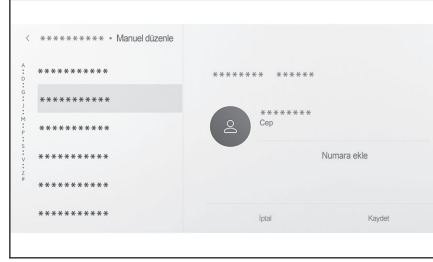

- 6 **[Kaydet]** öğesine dokunun.

Bir ad ve telefon numarası girilmedikçe öğe kaydedilemez.

İlgili bilgiler

[Bluetooth® cihazlarının ayarlanması\(S. 102\)](#)

Kişilerdeki verilerin silinmesi

Daha önce kaydedilmiş olan kişi verileri silinebilir.

[Kişileri eşleştir] açık olarak ayarlanırsa, multimedya sistemi kişileri silinemez. Bunu yapmadan önce **[Kişileri eşleştir]** seçeneğini kapatın. (→ S.102)

Bu işlem Apple CarPlay veya Android Auto'ya bağlandığında kullanılamaz.

- 1 **Ana menüden [📞] öğesine dokunun.**
- 2 **Ana menüden [Kişileri güncelle] öğesine dokunun.**
- 3 **[Manuel olarak sil] öğesine dokunun.**
- 4 **Silmek istediğiniz veriyi seçin.**
- 5 **Alt menünün alt kısmında [Sil] öğesine dokunun.**



İlgili bilgiler

[Bluetooth® cihazlarının ayarlanması\(S. 102\)](#)

6-7. Kişi verisinin düzenlenmesi

Favorileri kaydetme

Sık kullanılan kişi verileri favorilere kaydedilebilir.

Bu işlevi kullanmak için[Kişileri eşleştir]seçeneğini kapatın.

- 1 Ana menüden[📞]öğesine dokunun.
- 2 Alt menüde[Kişiler]veya[Son kullanılanlar]öğesine dokunun.
- 3 Kaydetmek istediğiniz veriyi seçin.
- 4 Kaydedilecek veri ögesi için[❤️]öğesine dokunun.

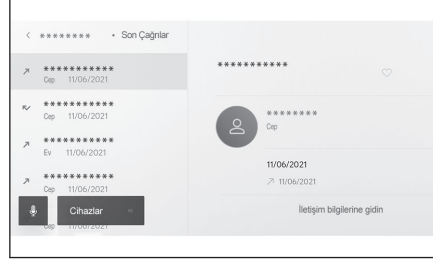

İlgili bilgiler

[Bluetooth® cihazlarının ayarlanması\(S. 102\)](#)

Favorilerin silinmesi

Kayıtlı favoriler silinebilir.

Bu işlevi kullanmak için[Kişileri eşleştir]seçeneğini kapatın.

- 1 [📞]öğesine dokunun.
- 2 Alt menüde[Favoriler],[Kişiler]ya da[Son kullanılanlar]öğesine dokunun.
- 3 Silmek istediğiniz veriyi seçin.
- 4 Silinecek veri ögesi için[❤️]öğesine dokunun.

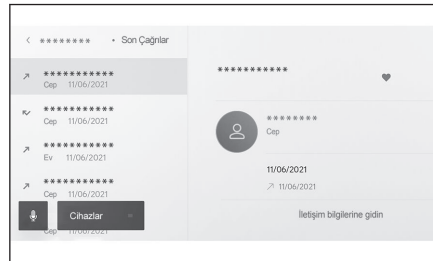

İlgili bilgiler

[Bluetooth® cihazlarının ayarlanması\(S. 102\)](#)

Mesaj işlevi kullanımına ilişkin uyarılar

Mesajlar bağlı olan cep telefonundan aktarılır. Multimedya sistemi mesajları kontrol etmek, yanıtlamak ve göndermek için kullanılabilir. Bağlı olan cep telefonu modeline bağlı olarak, mesajları multimedya sistemine aktarmak mümkün olmayabilir. Cep telefonu mesajlaşmayı desteklemiyorsa, bu işlev kullanılamaz.

Bu işlev HFP ve MAP'i destekleyen cep telefonlarıyla kullanılabilir. Bir cep telefonunun HFP ve MAP ile uyumlu olup olmadığını kontrol etmek için cep telefonu ile birlikte gelen kullanım kılavuzunu veya uyumlu profillerini kontrol edin.

BİLGİ

- Cep telefonunuzun ayarlarından mesaj paylaşımı ayarını etkinleştirmeniz gerekir.
- Bu işlev acil aramalar sırasında kullanılamaz.
- Cep telefonu modeline bağlı olarak, e-posta işlevini kullanmak mümkün olmayabilir.
- Cep telefonu modeline bağlı olarak, yanıtlama işlevini kullanmak mümkün olmayabilir.
- Her mesaj işlevi kullanıldığında, cep telefonu mesajları otomatik olarak aktarılır.
- Bağlı cep telefonu modeline bağlı olarak, cep telefonunda ek işlemler yapmak gerekebilir.
- SMS mesajlarında konu görüntülenmez.
- Cep telefonu modeline bağlı olarak, alınan MMS'nin konu adı gösterilmeyebilir.
- **[Mesajları otomatik oku]**açıksa, mesajlar yüksek sesle okunur.
- Cep telefonu modelinize ve multimedya sistemine kayıt durumunuza bağlı olarak bazı bilgiler görüntülenmeyebilir.

İlgili bilgiler

[Bluetooth® cihazlarının ayarlanması\(S. 102\)](#)

[Bluetooth® özellikleri ve uyumlu profilleri\(S. 111\)](#)

Mesajları kontrol etme

Gönderilen ve alınan mesajlar kontrol edilebilir.



- 1 **Ana menüden**  **öğesine dokunun.**
- 2 **Alt menüde** **[Mesajlar]** **öğesine dokunun.**
- 3 **Bir hesap seçin.**
- 4 **Mesaj göndereni seçin.**

6-8. Mesaj işlevinin kullanımı

5 Her öğeyi gerektiği gibi seçin.

[]: Mesaj ekranını büyütür veya simge durumuna küçültür.

[]: Mesaj yanıtı ekranını görüntüler.

[]: Mesajı yüksek sesle okur.*1
Mesajın yüksek sesle okunmasını durdurmak için [] öğesine dokununuz.

[]: Mesaj göndereni telefonla arar.
Kişinin kayıt durumuna bağlı olarak telefon numarası seçilmelidir.

[]: Karşı tarafın iletişim bilgilerini görüntüler.

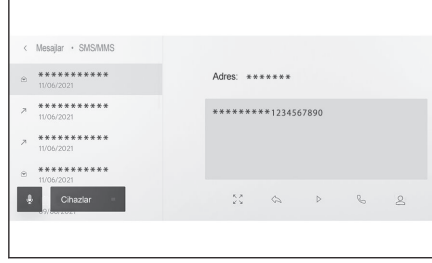

BİLGİ

Mesaj ekranı bir e-postayla büyütülürken, mesajı okunmadı veya okundu olarak işaretlemek için [**Okunmamış olarak işaretle**] veya [**Okunmuş olarak işaretle**] öğesine dokununuz.

İlgili bilgiler

[Mesajların yanıtlanması\(S. 251\)](#)

[Mesaj işlevinden arama yapmak\(S. 253\)](#)

[Kişiler üzerinden arama yapılması\(S. 228\)](#)

Yeni mesajları kontrol etme

Bir e-posta veya SMS ya da MMS mesajı alındığında, ekranın üstünde yeni bir mesaj bildirimini görüntülenir. [**Sesli destek**] açıldığında, sesli kontrol sistemi*2 başlatılır.

● Bir mesaj alındığında aşağıdaki işlemler gerçekleştirilebilir.

[]: Mesajın ana metnini görüntüler.

[]: Mesajı yüksek sesle okur.*3

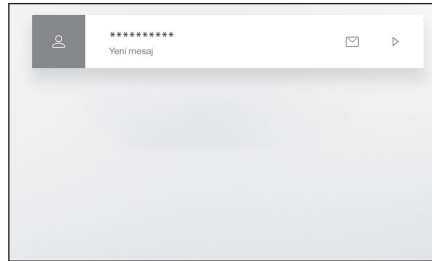

*1 : Bu işlev bazı dillerde kullanılmaz.

İlgili bilgiler

Sesli kontrol ayarlarını değiştirme(S. 71)

Mesajların yanıtlanması(S. 251)

Mesajların yanıtlanması

Yanıtlar alınan mesajlara gönderilebilir.

- 1 Ana menüden[📞]öğesine dokunun.
- 2 Alt menüde[Mesajlar]öğesine dokunun.
- 3 Bir hesap seçin.
- 4 Mesaj göndereni seçin.
- 5 [↩]öğesine dokunun.
- 6 Her öğeyi girin.
[Şablon] : Seçili şablon mesajını girin.
[✍] : Klavyeyi kullanarak girin.
- 7 [Gönder]öğesine dokunarak yanıtlayın.



İlgili bilgiler

Sistemi sesli kontrol ile çalıştırma(S. 39)

Şablonların düzenlenmesi(S. 252)

Harflerin ve rakamların girilmesi(S. 26)

Yeni mesajlar gönderme

Yeni e-posta veya SMS mesajları gönderilebilir. MMS desteklenmez.

- 1 Ana menüden[📞]öğesine dokunun.
- 2 Alt menüde[Kişiler]öğesine dokunun.
- 3 Kişi listenizden alıcıları seçin.

*2 : Bu işlev e-posta için kullanılamaz. Bu işlev bazı ülkelerde veya bölgelerde kullanılmaz.

*3 : Bu işlev bazı dillerde kullanılmaz.

6-8. Mesaj işlevinin kullanımı

4 İstenilen[✉]ya da e-posta adresini seçin.

E-posta adresleri için gönderen hesabını seçin.

5 Her öğeyi girin.

[Şablon] : Seçili şablon mesajını girin.

[✍] : Klavyeyi kullanarak girin.

6 [Gönder]öğesine dokunun.

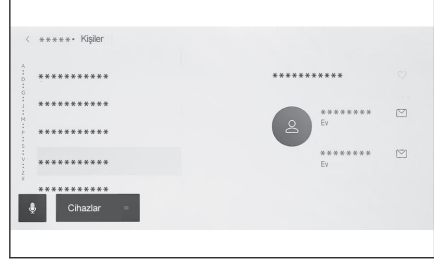

İlgili bilgiler

[Sistemi sesli kontrol ile çalıştırma\(S. 39\)](#)

[Şablonların düzenlenmesi\(S. 252\)](#)

[Harflerin ve rakamların girilmesi\(S. 26\)](#)

Şablonların düzenlenmesi

Şablonlar düzenlenebilir.

1 Ana menüden[☎]öğesine dokunun.

2 Alt menüde[Şablon]öğesine dokunun.

3 Düzenlenecek

şablonun[✍]öğesine dokunun.

4 Şablonu girin ve kaydedin.

Ana menüden[Varsayılan]üzerine dokunarak tüm şablon setlerini sıfırlayın.



BİLGİ

- Şablonlar her cep telefonu için ayrı olarak ayarlanır.
- Bazı şablonları düzenlemek mümkün olmayabilir.

İlgili bilgiler

[Mesajların yanıtlanması\(S. 251\)](#)

[Yeni mesajlar gönderme\(S. 251\)](#)

Mesaj işlevinden arama yapmak

Mesaj işlevi ile eller serbest aramalar yapılabilir.

● Arama yapmak için mavi numaraya dokunun.

Ardışık numaralar telefon numarası olarak tanınabilir. Ayrıca, diğer ülkelerdeki telefon numaraları gibi bazı telefon numaraları tanınmayabilir.

E-posta, SMS veya MMS mesaj ekranından arama yapma

E-posta, SMS ve MMS gönderenler aranabilir.

- E-posta için, aynı kişi verilerine bir telefon numarası kaydedilmelidir.
- MMS için, telefon numarasının aynı kişi verilerine kaydedilmesi gerekebilir.

1 Ana menüden[📞]öğesine dokunun.

2 Alt menüde[Mesajlar]öğesine dokunun.

3 Bir hesap seçin.

4 Mesaj göndereni seçin.

5 [📞]öğesine dokunun ya da direksiyondaki [📞] düğmesine basın.

Kişinin kayıt durumuna bağlı olarak telefon numarası seçilmelidir.

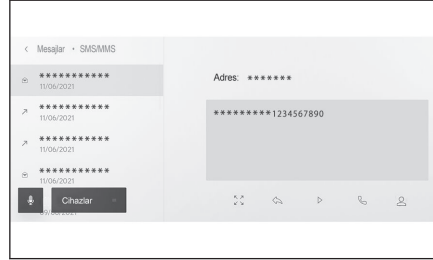

İlgili bilgiler

Direksiyon düğmeleriyle kullanım (Tip A)(S. 222)

Direksiyon düğmeleriyle kullanım (Tip B)(S. 224)

7-1. Web tarayıcı (Internet)

Web tarayıcı (Internet) işlevi hakkında	256
Web tarayıcı ekranını görüntüleme.....	257
Web tarayıcı ekranının kullanımı	258

7-1. Web tarayıcı (Internet)

Web tarayıcı (Internet) işlevi hakkında*1

İnternete bağlanarak, web siteleri (haber siteleri, bloglar, yayın yapan müzik siteleri, video siteleri vb.) görüntülenebilir.

BİLGİ

Web tarayıcısı işlevini kullanmak için, araç Wi-Fi® bir erişim noktasına bağlanmalıdır.

DİKKAT

Güvenlik için, yalnızca aracı tamamen durdurduktan ve el frenini çektikten veya vitesi "P" konumuna aldıktan sonra web sitesini izleyin. (Sürüş sırasında yalnızca ses verilir.)

*1 : Dahili navigasyon sistemi ile

Web tarayıcı ekranını görüntüleme

- 1 **Ana menüden[]öğesine dokunun.**
- 2 **[Web tarayıcı]öğesine dokunun.**

Web tarayıcı ekranı görüntülenir.

BİLGİ

- Sadece"HTTPS"(güvenli bağlantı) kullanan web sitelerine erişilebilir.
- Web sitesine bağlı olarak, doğru görüntülenmeyebilir.
- Bazı web siteleri görüntülenemez veya geçiş yapılamaz.
- Bazı web siteleri bazı karakterleri görüntülemeyebilir.
- İçeriğe bağlı olarak, video veya ses oynatamayabilirsiniz.
- Videonun ve görüntünün çözünürlüğüne ve iletişim ortamına bağlı olarak görüntülenmesi biraz zaman alabilir.
- Telif hakkı korumalı video içeriği oynatılamaz.
- Kredi kartı bilgileri veya banka hesap bilgileri gibi bilgileri girmeyin.
- Dosya indirme ve web sitelerine giriş yapma gibi bazı işlevler kullanılamaz.
- Web tarayıcısı, sesli girişi web sitelerinde desteklemez. (sesli dikte, vb.)

Web tarayıcı ekranının kullanımı

Web tarayıcı ekranı, bir sayfadaki veya web tarayıcısı ekranının üst kısmındaki araç çubuğunda gösterilen öğelere dokunarak kullanılabilir

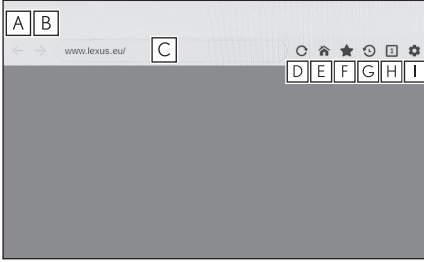

A Önceki sayfaya dönün.

B Sonraki sayfaya geçin.

C Sayfanın URL'sini görüntüler.

URL girmek ve ilgili sayfayı görüntülemek için dokunun.

D Görüntülenen sayfayı yeniden yükleyin.

Sayfa yeniden yüklenirken, düğme [X] olarak değişir. [X] öğesine dokunarak sayfanın yeniden yüklenmesini iptal edin.

E Ana sayfayı görüntüleyin.

F Yer imi yönetimi ekranını görüntüleyin.

Yönetim ekranındaki yer iminin adına dokunduğunuzda, ilgili sayfa görüntülenir.

G Tarama geçmişini yönetim ekranını görüntüleyin.

Yönetim ekranındaki bir sayfanın adına dokunduğunuzda, ilgili sayfa görüntülenir.

H Sekme yönetimi ekranını görüntüleyin.

Yönetim ekranındaki bir sekmenin adına dokunduğunuzda, ilgili sekme görüntülenir.

I Ayarlar ekranını görüntüleyin.

BİLGİ

- Bir sayfa yeniden yüklenirken, durum, araç çubuğunun arka plan renginin değiştirilmesiyle kontrol edilebilir.
- Ekrandaki metne dokunup basılı tutarak, kopyalanacak metin seçilebilir. Metni kopyalamak için kopyala düğmesine dokunun. Kopyalanan metin daha sonra dokunarak URL görüntüleme alanına yapıştırılabilir.

İlgili bilgiler

Yer imlerinin yönetilmesi(S. 259)

Tarama geçmişini yönetme(S. 260)

Sekme yönetimi(S. 260)

Web tarayıcı işlevinin ayarlanması(S. 260)

Yer imlerinin yönetilmesi

Yer imleri, yer imi yönetim ekranında kaydedilebilir/düzenlenebilir/silinebilir.

- 1 Araç çubuğunda[★]öğesine dokunun.
- 2 İstenen öğelere dokunun.

A Yer imi yönetimi ekranını kapatın.

B Son gösterilen sayfanın URL'sini görüntüler.

URL'yi düzenlemek için dokununuz.

C En son görüntülenen sayfanın yer imi adını görüntüler.

Yer imi adı dokunularak düzenlenebilir.

D **B** ve **C** içine girilen içeriğe sahip bir yer imi ekleyin.

E Yer imlerini düzenleyin.

F Yer imlerini silin.

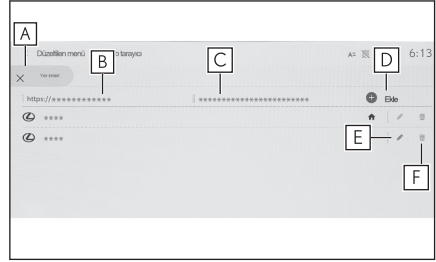

BİLGİ

Yer imlerine en fazla 100 adet öğe kaydedilebilir.

Yer imini düzenleme

Yer imi adı ve URL düzenlenebilir ve yer imi ana sayfa olarak ayarlanabilir.

A Yer imi adını düzenleyin.

B Yer imi URL'sini düzenleyin.

C **[Ayarla]** öğesine dokunarak yer imine kaydedilen sayfa ana sayfa olarak ayarlanabilir.

[🏠] simgesi, ana sayfa olarak ayarlanan yer imi için görüntülenir.

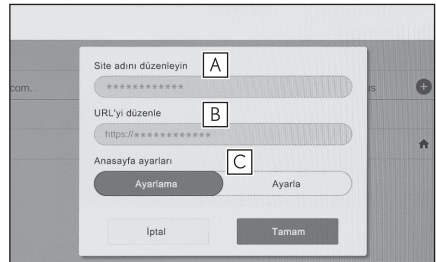

Düzenleme bittiğinde **[Tamam]** öğesine dokunarak yer imi yönetimi ekranına dönün.

Tarama geçmişini yönetme

Tarama geçmişi, tarama geçmişi yönetimi ekranında silinebilir.

1 Araç çubuğunda [🕒] öğesine dokununuz.

2 İstenen öğeye dokununuz.

- A Tarama geçmişi yönetim ekranını kapatın.
- B Tarama geçmişini silin.



BİLGİ

Tarama geçmişine en fazla 100 adet öge kaydedilebilir. Tarama geçmişi 100 ögeyi aşarsa, en eski geçmiş otomatik olarak silinir.

Sekme yönetimi

Sekmeler, sekme yönetimi ekranında değiştirilebilir/eklenebilir/kapatılabilir.

1 Araç çubuğunda [1] öğesine dokununuz.

[1] içinde gösterilen sayı, o anda açık olan sekme sayısıdır.

2 İstenen öğeye dokununuz.

- A Sekme yönetimi ekranını kapatın.
- B Yeni bir sekme ekleyin. Eklenen sekme dokunulursa, ana ekran görüntülenir.
- C Sekmeyi silin.

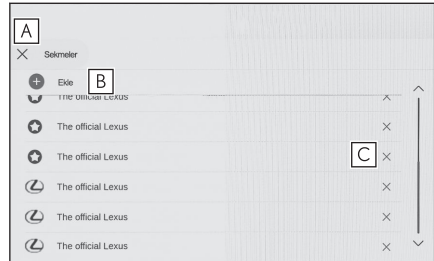

BİLGİ

- En fazla 10 sekme açılabilir.
- Yeni bir sekme açıldığında, oynatılmakta olan video veya müzik durabilir.

Web tarayıcı işlevinin ayarlanması

Web tarayıcı işleviyle ilgili ayarlar değiştirilebilir.

1 Araç çubuğunda [⚙️] öğesine dokununuz.

2 İstenen öğeye dokunun.

- A** Diğer işlevleri kullanırken web tarayıcının arka planda çalışmasını etkinleştirmek/devre dışı bırakmak için dokunun.
- B** Çerez verilerinin kaydını ve yüklenmesini etkinleştirmek/devre dışı bırakmak ve üçüncü taraf çerezlerini engellemek/engelini kaldırmak için dokunun.
- C** JavaScript kullanımını etkinleştirmek/devre dışı bırakmak için dokunun.
- D** Tarama geçmişini, çerezleri ve diğer site verilerini, önbelleğe alınmış olan resim ve dosyaları silmek için dokunun.

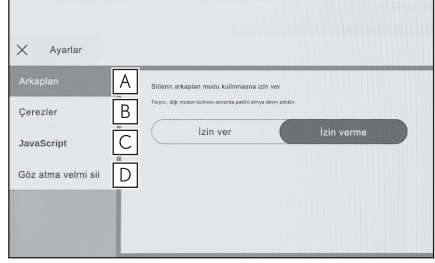

BİLGİ

[Arka plan] seçeneği [İzsin ver] olarak ayarlanırsa, veri aktarımı diğer işlevleri kullanırken bile gerçekleşir.

8-1. Lexus park destek monitörü

Lexus park destek monitörü işlevleri.....	264
Kılavuz ekranını görüntüleme.....	266
Kılavuz çizgisi gösterim modunun değiştirilmesi	268
Lexus park destek monitörü uyarıları.....	273

8-2. Panoramik görüş monitörü

Panoramik görüş monitörü işlevleri.....	283
Vites şu konumlardayken gösterim modu:"P"	287
Vites şu konumlardayken gösterim modu:"D"veya"N"	289
Vites şu konumlardayken gösterim modu:"R"	297
Dış dikiz aynaları katlandığında ekran	305
Ekrana yakınlaştırma	306
Şeffaf zeminden görüş gösterimi	307
Hareketli nesnelere uyarısı	309
Panoramik görüş monitörü ayarlarının değiştirilmesi	311
Panoramik görüş monitörü uyarıları.....	313
Herhangi bir olumsuzluk görürseniz	330

8-1. Lexus park destek monitörü

Lexus park destek monitörü işlevleri*1

Lexus park destek monitörü, park ederken ve diğer durumlarda araca takılan arka kameradan görüntü vererek geri harekete yardımcı olan bir cihazdır.

BİLGİ

Açıklamalarda kullanılan ekranların çizimleri örnek olarak verilmiştir ve araç parlaması ve benzeri nedenlerle kameradan gelen gerçek görünümünden farklılık gösterebilir.

DİKKAT

- Sürüş sırasında daima çevrenizi görsel olarak kontrol etmeyi unutmayın.
- Kişilerin gerçek konumu ve mesafesi ile ekranda görünen engeller kamera merceğinin özellikleri nedeniyle farklılık gösterir.

Lexus park destek monitör ekranının gösterimi

Güç düğmesi AÇIK durumdayken, vites konumu "R" olduğunda, Lexus park destek monitörü ekranı görüntülenir.

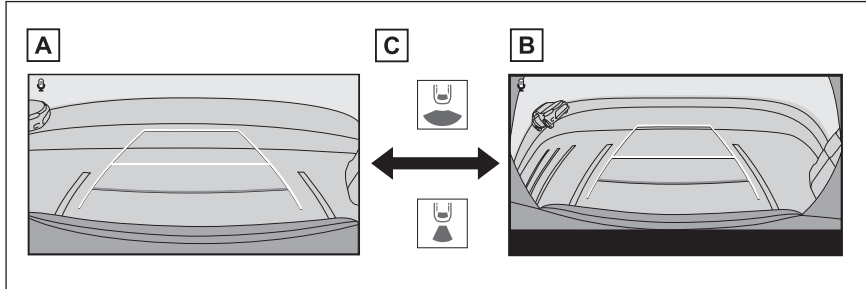

- A Arka görünüm
- B Geniş arka görünüm
- C Gösterim modu değişim düğmesine basın

BİLGİ

- Kılavuz çizgi modları gibi görüntü ayarları, kullanıcı profillerine kaydederek Ayarlarım olarak kaydedilebilir. Sürücü tanındığında geri çağrılabilirler.
- Sesli kontrol sistemi ekran modunu değiştirmek için kullanılabilir.*2

*1 : Bazı modellerde

*2 : Bu işlev bazı ülkelerde veya bölgelerde kullanılmaz.

İlgili bilgiler

Bir kullanıcı profili kaydetme(S. 52)

Sesli kontrolün başlatılması(S. 41)

Kılavuz ekranını görüntüleme

Vitesi "R" ögesine dokunun.

Gösterim modu düğmesine her dokunulduğunda mod değişir.

■ Arka görünüm

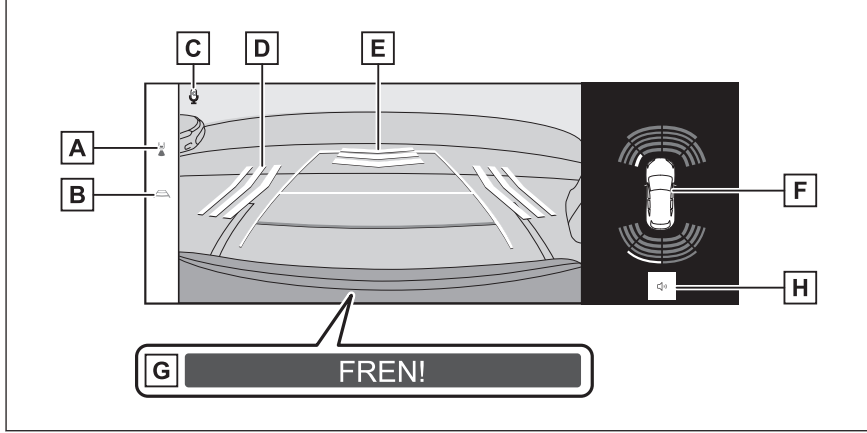

■ Geniş arka görünüm

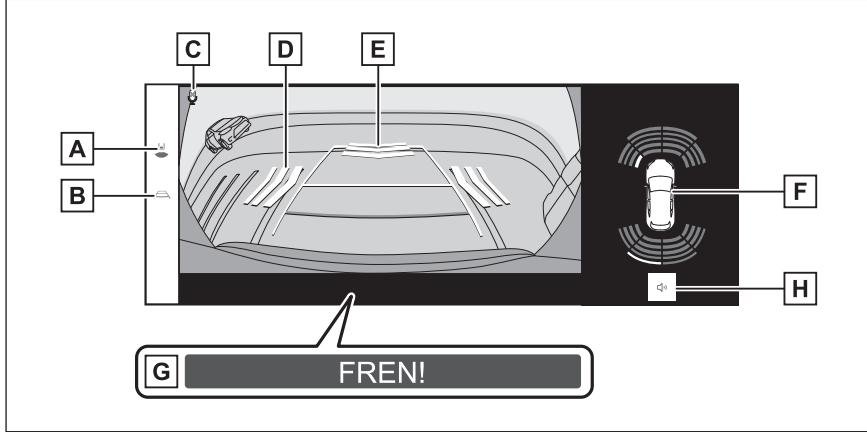

- A Gösterim modu değiştirme düğmesi
Gösterim modunu arka görünüm ve geniş arka görünüm arasında değiştirir.
- B Kılavuz çizgisi geçiş düğmesi
Kılavuz çizgisi modunu değiştirir.
- C Ses tanıma simgesi*¹
Bu simge, sesli kontrol sistemi çalışırken görüntülenir.
- D RCTA (Geri Manevra Trafik Uyarısı)/RCD (Arka Kamera Algılama)
Aşağıdaki durumlarda ekranda bir gösterge görüntülenir.

- Arka radar, arkadan yaklaşan bir araç veya bir nesne algıladığında.
- Arka kamera algılama işlevi arkada bir yaya algıladığında.
(RCTA (Geri Manevra Trafik Uyarısı)/RCD (Arka Kamera Algılama) hakkında ayrıntılı bilgi için, bkz. "KULLANICI EL KİTABI".)

E RCD (Arka Kamera Algılama)

Arka kamera algılama işlevi arkada bir yayayı algıladığında, ekranda bir gösterge görüntülenir. (RCD (Arka Kamera Algılama) hakkında ayrıntılı bilgi için, bkz. "KULLANICI EL KİTABI".)

F Lexus park destek sensörü

Ekranda bir gösterge görüntüler ve bir nesne bir sensör tarafından algılandığında zil sesi verir. (Lexus park destek sensörü hakkında ayrıntılı bilgi için, bkz. "KULLANICI EL KİTABI".)

G PKSB (Park Destek Freni)

Çarpışabileceğiniz bir engel algılanırsa, ekranda bir mesaj görüntülenir. (PKSB (Park Destek Freni) hakkında ayrıntılı bilgi için, bkz. "KULLANICI EL KİTABI".)

H Mute düğmesi

Bu düğme, Lexus park destek sensörü/RCTA (Geri Manevra Trafik Uyarısı) ve RCD (Arka Kamera Algılama) uyarı seslerini geçici olarak keser. Vitesin kullanımı sessize almayı otomatik olarak iptal eder.

⚠ DİKKAT

- Ekranda görüntülenen kılavuz çizgilerinin konumu, yolcu sayısı, yük ve yol eğimi gibi faktörler nedeniyle değişebilir. Sürüş yaparken daima arkanızı ve çevrenizi görsel olarak kontrol ettiğinizden emin olun.
- Lexus park destek sensörü, RCTA (Geri Manevra Trafik Uyarısı) ve RCD (Arka Kamera Algılama) ekranları kamera görüntüsüne bindirildiğinden, çevredeki parlaklık ve renkler bunların görülmesini zorlaştırabilir.

İlgili bilgiler

[Kılavuz çizgisi gösterim modunun değiştirilmesi\(S. 268\)](#)

Lexus park destek monitörünün kapatılması

Lexus park destek monitörü, vites"R"dışında herhangi bir konumda olduğunda kapanır.

*1 : Bu işlev bazı ülkelerde veya bölgelerde kullanılmaz.

Kılavuz çizgisi gösterim modunun değiştirilmesi

Kılavuz çizgisi geçiş düğmesine her dokunduğunuzda kılavuz çizgisi gösterim modu değişir.

■ Tahmini seyir çizgileri modu

Bu mod, direksiyonun kullanımına uygun olarak hareket eden tahmini seyir çizgilerini görüntüler.

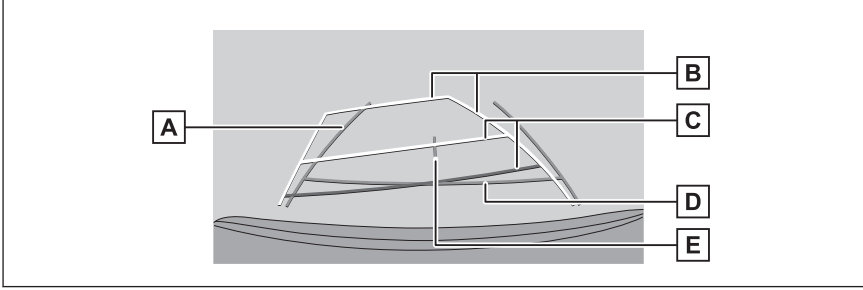

A Araç genişliği kılavuz çizgileri

Araç düz bir çizgide geri giderken seyir çizgilerini görüntüler.

- Çizgiler, aracın gerçek genişliğinden daha geniştir.
- Araç düz olduğunda, kılavuz çizgileri tahmini seyir çizgileriyle çakışacaktır.

B Tahmini seyir çizgileri

Direksiyon simidinin çalışmasına bağlı seyir çizgilerini (sarı) görüntüler.

C Mesafe kılavuz çizgileri

Aracın arkasındaki mesafeyi gösterir.

- Mesafe kılavuz çizgisi tahmini seyir çizgilerine bağlıdır.
- Arka tamponun ucunun ortasından yaklaşık 0,5 m (kırmızı) ve 1 m (sarı) mesafeyi görüntüler.

D Mesafe kılavuz çizgisi

Arka tamponun ucundan yaklaşık 0,5 m (mavi) mesafeyi görüntüler.

E Araç orta kılavuz çizgisi

Araç genişliği kılavuz çizgilerinin ortasını görüntüler.

■ Park desteği kılavuz çizgileri modu

Bu mod direksiyon dönüş noktalarını (park desteği kılavuz çizgileri) görüntüler. Bu mod, araç hissi olan ve tahmini seyir çizgilerinin yardımı olmadan aracı park edebilenler için önerilir.

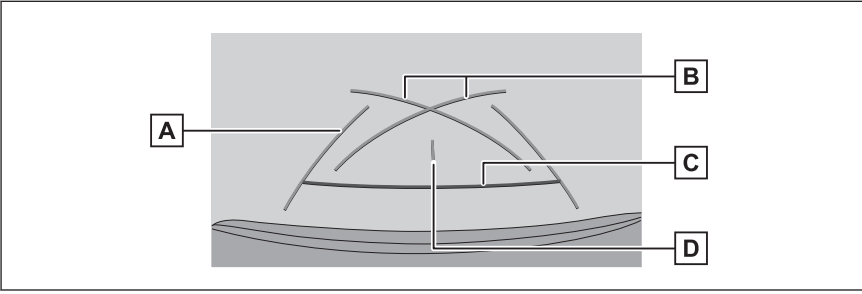

A Araç genişliği kılavuz çizgileri

Araç düz bir çizgide geri giderken seyir çizgilerini görüntüler.

- Çizgiler, aracın gerçek genişliğinden daha geniştir.

B Park destek kılavuz çizgileri

Aracın arkasında mümkün olan en küçük dönüşün seyir çizgilerini görüntüler.

- Kılavuz olarak, park ederken direksiyonu kullanma konumunu kullanın.

C Mesafe kılavuz çizgisi

Aracın arkasındaki mesafeyi gösterir.

- Arka tamponun ucunun ortasından yaklaşık 0,5 m (kırmızı) mesafeyi görüntüler.

D Araç orta kılavuz çizgisi

Araç genişliği kılavuz çizgilerinin ortasını görüntüler.

■ **Mesafe kılavuz çizgisi modu**

Bu mod yalnızca mesafe kılavuz çizgisini görüntüler. Kılavuz çizgilerine ihtiyaç duymayanlar için önerilir.

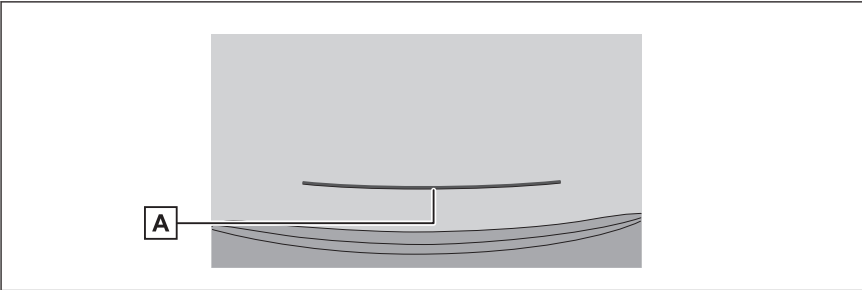

A Mesafe kılavuz çizgisi

Aracın arkasındaki mesafeyi gösterir.

- Arka tamponun ucunun ortasından yaklaşık 0,5 m (kırmızı) mesafeyi görüntüler.

■ **Tahmini seyir orta çizgisi modu**

Bu mod, tahmini seyir çizgilerini ve direksiyonun çalışmasına uygun olarak hareket eden bir araç orta kılavuz çizgisini görüntüler.

8-1. Lexus park destek monitörü

Arka tamponun ortası ile bir tabelaya veya direğe yaklaşırken bu modu kullanın.

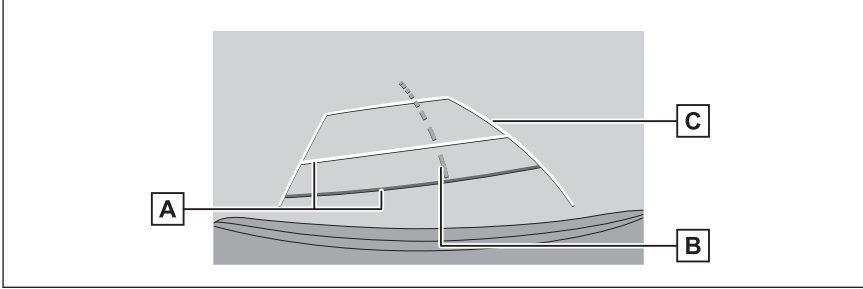

A Mesafe kılavuz çizgileri

Aracın arkasındaki mesafeyi gösterir.

- Mesafe kılavuz çizgisi tahmini seyir çizgilerine bağlıdır.
- Arka tamponun ucunun ortasından yaklaşık 0,5 m (kırmızı) ve 1 m (sarı) mesafeyi görüntüler.

B Tahmini seyir orta çizgisi

Direksiyonun çalışmasına bağlı olan araç orta kılavuz çizgisini (yeşil) görüntüler.

C Tahmini seyir çizgileri

Direksiyon simidinin çalışmasına bağlı seyir çizgilerini (sarı) görüntüler.

BİLGİ

- Arka kapı kapatılmamışsa kılavuz çizgileri görüntülenmez. Arka kapıyı kapattığınızda bile kılavuz çizgileri hala görüntülenmiyorsa, aracı yetkili Lexus bayisine ya da Lexus yetkili servisine veya gerekli donanımına sahip kalifiye bir profesyonele kontrol ettirin.
- Lexus park destek sensörü, yakındaki nesnelere sürücüyü bildiren ve ekranda algılanan nesnenin yönünü gösteren bir resmi görüntüleyen bir özelliktir.
- Lexus park destek sensörü gösterim konumu ile kamera görüntüsünde gösterilen nesnenin konumu uyumlu olmayabilir.

⚠ DİKKAT

Araç genişliği kılavuz çizgileri aracın gerçek genişliğinden daha geniştir. Geri hareket ederken daima arkanızı ve çevrenizi görsel olarak kontrol ettiğinizden emin olun.

Tahmini seyir çizgileri modunu kullanarak park etme

- 1 Vitesi "R" konumuna alın.

- 2 **Direksiyon simidini, tahmini seyir çizgileri park alanı içinde oluncaya kadar çevirin ve yavaşça geri gidin.**

- A** Tahmini seyir çizgileri
B Park alanı

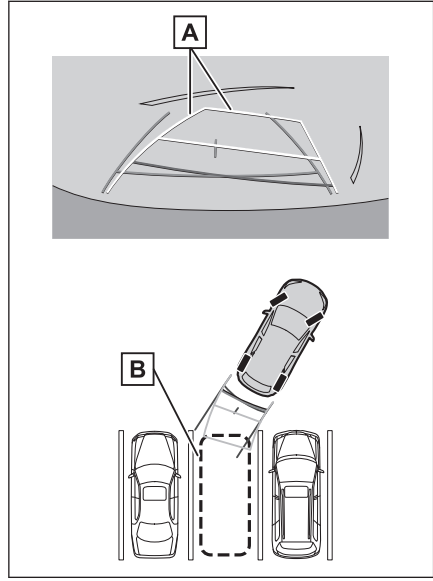

- 3 **Araçın arkası park yerine girdiğinde, aracın genişlik kılavuz çizgileri park alanının sol ve sağ ayrılma çizgileri içerisine girecek şekilde direksiyonu çevirin.**

- A** Araç genişliği kılavuz çizgileri

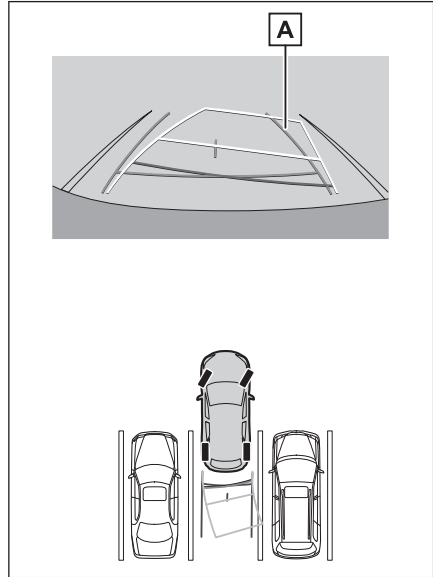

- 4 **Araç genişliği kılavuz çizgileri ile park alanı çizgileri paralel olduğunda, direksiyonu düz konuma getirin ve araç tam olarak park alanına girene kadar yavaşça geri gidin.**
- 5 **Araç uygun bir yerde durdurun ve park işlemini tamamlayın.**

Park destek kılavuz çizgileri modunu kullanarak park etmek

- 1 Vitesi "R" ögesine dokunun.
- 2 Park destek kılavuz çizgileri park alanının bölme çizgisiyle hizalanana dek geri gidin.

A Park alanı ayırma çizgisi

B Park destek kılavuz çizgileri

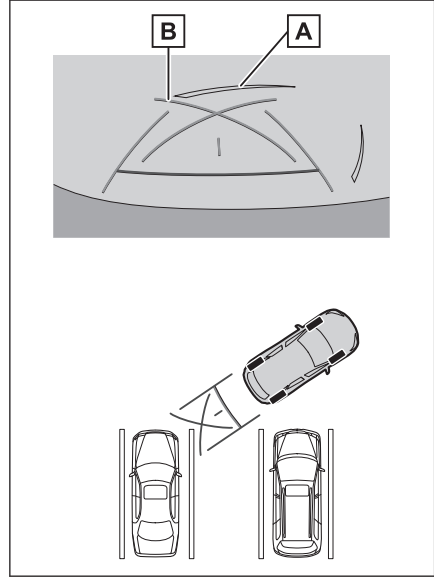

- 3 Direksiyon simidini tam çevirin ve yavaşça geri gidin.
- 4 Araç park alanı ile paralel olduğunda direksiyonu düzeltin ve araç park yerine tam olarak girinceye kadar yavaşça geri gidin.
- 5 Aracı uygun bir yerde durdurun ve park işlemini tamamlayın.

Lexus park destek monitörü uyarıları

Sürüş uyarıları

Lexus park destek monitörü, sürücünün aracı geriye hareket ettirmesine yardımcı olan ekipmandır. Geri hareket ederken daima arkanızı ve çevrenizi görsel olarak kontrol ettiğinizden emin olun. Aksi takdirde, diğer araçlarla çarpışabilirsiniz veya öngörülemeyen bir kaza meydana gelebilir. Lexus park destek monitörünü kullanırken aşağıdaki önlemleri alın.

⚠ DİKKAT

- Asla sadece ekrana bakarak geriye gitmeyin. Ekranda görüntülenen görüntüler gerçek durumdan farklı olabilir. Bu nedenle, sadece geri giderken ekrana bakarsanız, başka bir araçla çarpışabilir veya öngörülemeyen bir kaza yaşayabilirsiniz. Özellikle, yakınlarda park etmiş araçlarla veya diğer nesnelere çarpışmamaya dikkat edin. Geri hareket ederken daima dikiz ve yan aynaları kullandığınızdan ve arkanızı ve çevrenizi görsel olarak kontrol ettiğinizden emin olun.
- Hızınızı ayarlamak için fren pedalına basın ve araçla yavaşça geri gidin.
- Yakındaki bir araç, engel veya kişiyle çarpışma veya yolun kenarına çıkma olasılığı varsa, aracı durdurmak için fren pedalına basın.
- Lexus park destek monitörü modları için verilen talimatlar yalnızca kılavuz olması amaçlıdır. Park esnasında direksiyonu ne zaman ve ne kadar döndürmeniz gerektiği, trafik koşulları, yol yüzeyi koşulları, araç durumu, vs. gibi durumlara göre değişir. Lexus park destek monitörünü kullanmadan önce bunun tamamen bilincinde olmak gerekir.
- Park ederken, geri manevra yapmadan önce park yerinin büyüklüğünün aracınıza uygun olduğuna emin olun.
- Aşağıdaki durumlarda Lexus park destek monitörünü kullanmayın:
 - Buzlu veya kaygan yol zemini veya karda
 - Kar zinciri veya acil durum lastiği kullanılırken
 - Bagaj kapağı tamamen kapanmadığında
 - Düz olmayan, virajlı ve eğimli yollarda
- Düşük dış sıcaklıklarda ekran kararabilir veya görüntü soluk olabilir. Araç hareket ederken görüntü bozulabilir veya görüntüyü ekranda göremeyebilirsiniz, bu nedenle sürüş sırasında çevrenizi her zaman görsel olarak kontrol edin.
- Lastik boyutları değiştirilirse, ekranda görüntülenen kılavuz çizgilerinin konumu yanlış olabilir.
- Kişilerin gerçek konumu ve mesafesi ile ekranda görünen engeller kamera merceğinin özellikleri nedeniyle farklılık gösterir.

8-1. Lexus park destek monitörü

⚠ UYARI

Kamera düzgün çalışmayabilir ve görüntü ekranda aşağıdaki şekilde görüntülenebilir:

- Vites"R"konumundayken, ekranın bir kısmı veya tamamı siyah gözükebilir
- Vites"R"konumundayken, ekran kamera görüntüsüne geçiş yapamayabilir
- "R"dışında bir vites konumu seçildiğinde, kameradan gelen görüntü gösterilmeye devam edebilir
- Kılavuz çizgileri kamera görüntüsünde görüntülenmez ve dikkat sembolleri ve uyarı bildirimleri görüntülenir

Ekranda görüntülenen alan

■ Arka görünüm

A Ekranda görüntülenen alan

B Ekranda görüntülenmeyen nesnelere

Tamponun her iki köşesine yakın alanlar ekranda görünmez.

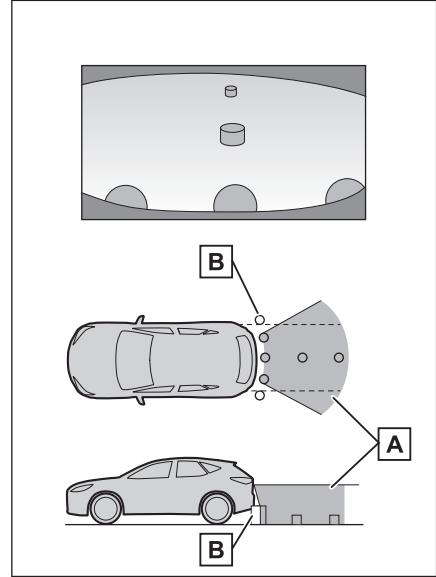

■ Geniş arka görünüm

- A** Ekranda görüntülenen alan
B Ekranda görüntülenmeyen nesnelere

Tamponun her iki köşesine yakın alanlar ekranda görünmez.

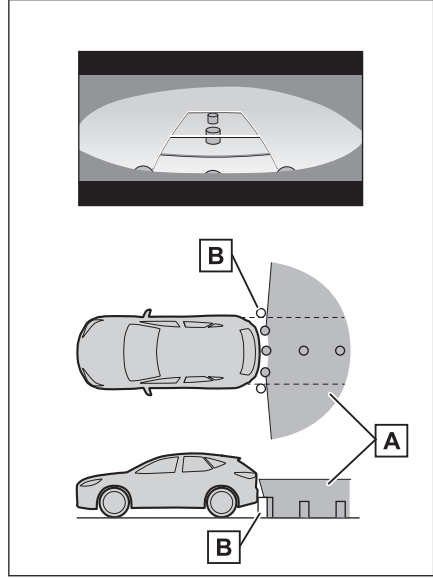

☐ BİLGİ

- Ekranda görüntülenen aralık, aracın durumu ve yol yüzeyi nedeniyle farklılık gösterebilir.
- Tamponun her iki köşesine ve tamponun altına yakın alanlar ekranda görünmez.
- Ekranda görüntülenen görüntünün derinlik algısı, kamera merceğinin özellikleri nedeniyle gerçek mesafeye göre farklılık gösterir.
- Kameradan daha yüksek nesnelere monitörde görünmeyebilir.

Kamera konumu

Lexus park destek monitörü kamerası, şekilde gösterilen konumlardadır.

■ Tip A

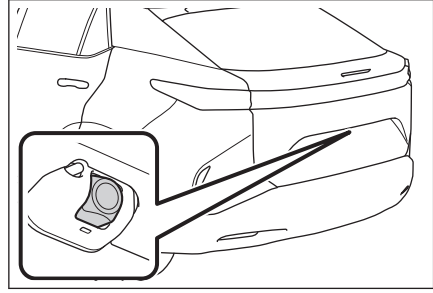

■ Tip B

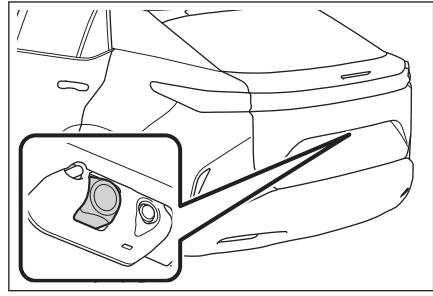

Kameranın temizlenmesi

Su damlacıkları, kar veya çamur gibi kir veya yabancı maddeler kameraya yapışmışsa, görüntüyü net bir şekilde göremezsiniz. Bu durumda, kamerayı bol miktarda suyla yıkayın ve ardından kamera merceğini yumuşak, nemli bir bezle silin.

⚠ UYARI

- Lexus park desteği monitörü düzgün çalışmayabilir. Aşağıdakilere dikkat edin:
 - Kameraya çarpmayın ya da sert bir darbe uygulamayın. Bunu yapmak kameranın konumunu ve montaj açısını değiştirebilir.
 - Kamera su geçirmez şekilde tasarlanmıştır. Ayırmayın, parçalarına ayırmayın veya modifiye etmeyin.
 - Kamera merceğini yıkarken, kamerayı bol suyla ıslatın ve ardından kamera merceğini yumuşak, nemli bir bezle temizleyin. Kamera merceğini zorla ovalamak kamera merceğini çizebilir ve artık görüntüler net bir şekilde görülemeyebilir.
 - Kamera kapağı reçineden üretilmiştir. Kameraya organik solvent, araç temizleme sıvısı, cam temizleme sıvısı veya cam kaplaması uygulamayın. Böyle bir durumda hemen silerek temizleyin.

⚠ UYARI

- Soğuk havalarda araca sıcak su dökmeyin veya başka hızlı sıcaklık değişimlerine maruz bırakmayın.
- Aracı yüksek basınçlı bir araç yıkayıcı ile yıkarsanız, hortumu doğrudan kameraya veya kamera bölgesine doğrultmayın. Güçlü su basıncı uygulamak kameranın arızalanmasına neden olabilir.
- Kameraya vurulursa, kamera arızasına neden olabilir. Bunun olması halinde, aracı hemen yetkili Lexus bayisine ya da Lexus yetkili servisine veya gerekli donanımına sahip kalifiye bir profesyonele gösterin.

■ Arka kameranın yıkama sıvısı ile temizlenmesi

Arka kamera merceğindeki kir, özel kamera temizleme yıkayıcısı çalıştırılarak temizlenebilir. Daha fazla bilgi için, "KULLANICI EL KİTABI"na bakın.

- Kamerayı temizlerken, yıkama sıvısı nedeniyle görüntüyü görmek zor olabilir. Geri gideceğinizde, harekete geçmeden önce aracın etrafını hem doğrudan hem de aynaları kullanarak tamamen kontrol ettiğinizden emin olun.
- Yıkama sıvısı temizlendikten sonra kamera merceği yüzeyinde kalırsa, aracın arkasındaki farların yüksekliği veya eğimi nedeniyle görüntünün geceleri görülmesi zor olabilir.
- Bazı kirler temizlikten sonra tamamen yok olmayabilir. Bu durumda, kamera merceğini bol suyla durulayın ve daha sonra suyla ıslatılmış bir bezle silin.
- Yıkama sıvısı kamera lensinin yüzeyine püskürtülür. Bu nedenle, kamera çevresine yapışan buz, kar vb. temizlenemez.

⚠ UYARI

Yıkama nozülünün montaj konumu ve eğim açısı değiştirilebileceğinden, yıkama nozülüne çarpmayın veya vurmayın ya da güçlü bir darbeye maruz bırakmayın.

Gerçek yol ile ekran arasındaki farklar

- Mesafe kılavuz çizgileri ve araç genişlik kılavuz çizgileri, park alanı bölme çizgileri ile paralel görünseler de gerçekten paralel olmayabilirler. Görsel olarak kontrol ettiğinizden emin olun.
- Araç genişliği kılavuz çizgileri ile park alanı sol sağ çizgileri arasındaki mesafe, öyle görünse bile eşit olmayabilir. Görsel olarak kontrol ettiğinizden emin olun.

8-1. Lexus park destek monitörü

- Mesafe kılavuz çizgileri, düz yol yüzeyleri için bir mesafe kılavuzu gösterir. Bu nedenle, ekrandaki kılavuz çizgiler ile yoldaki gerçek mesafe ve güzergah arasında hata payı mevcuttur.

■ Aracın arkasındaki zemin yukarıya doğru çok eğimli olduğunda

Mesafe kılavuz çizgileri araca gerçekten daha yakın görünür. Bu nedenle, yukarı yokuşlardaki nesnelere gerçekten olduklarından daha uzak görünür. Aynı şekilde, kılavuz çizgileri ile gerçek mesafe ve yol güzergahı arasında hata payı mevcuttur.

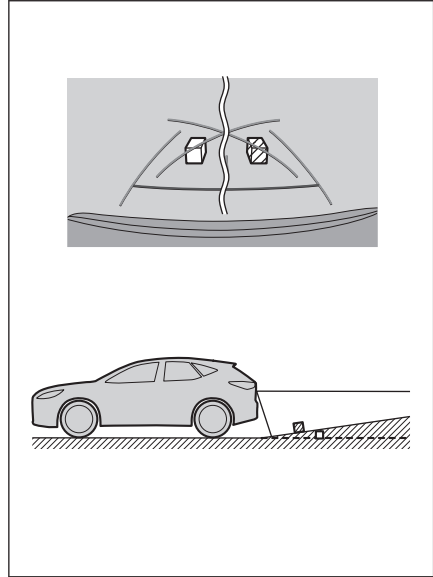

■ Aracın arkasındaki zemin aşağıya doğru çok eğimli olduğunda

Mesafe rehber çizgileri araca gerçekten daha uzak görünür. Bu nedenle, aşağı yokuşlardaki nesnelere gerçekten olduklarından daha yakın görünür. Aynı şekilde, kılavuz çizgileri ile gerçek mesafe ve yol güzergahı arasında hata payı mevcuttur.

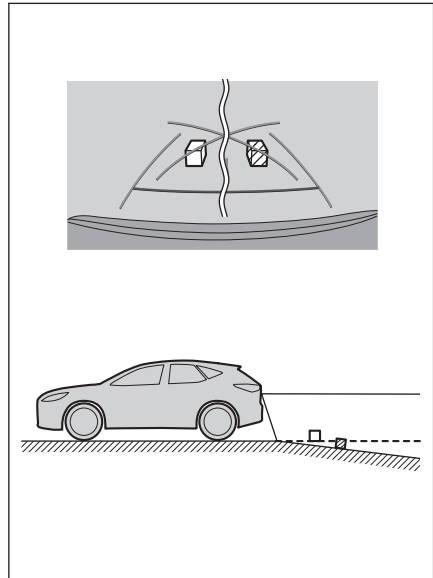

■ Aracın herhangi bir kısmı çöktüğünde

Yük dağılımı veya yolcu sayısı nedeniyle aracın herhangi bir parçası aşağı doğru çöktüğünde, ekrandaki çizgiler ile yoldaki gerçek mesafe ve güzergah arasında hata payı olur.

A Hata payı

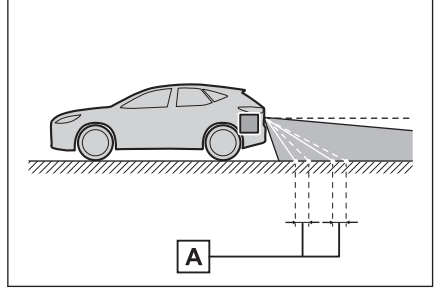

■ Tahmini seyir orta çizgisi

Kılavuz çizgileri arka tamponun yakınında havada gösterildiği için, merkezden kaçık gibi görülebilecekleri anlar olur.

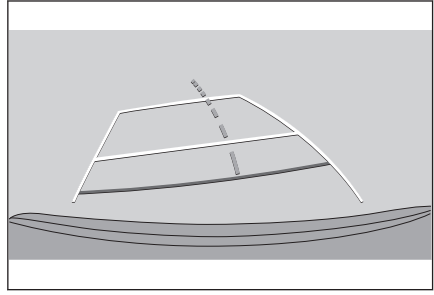

Ekran ile gerçek 3D cisimler arasındaki farklar

Tahmini seyir çizgileri ve mesafe kılavuz çizgileri düz bir yol yüzeyi için görüntülediğinden, üç boyutlu cisimlerin konumunu belirlemek mümkün değildir. Dışarı doğru açılan bir üç boyutlu cisme (örneğin kamyon kasası) yaklaşırken aşağıdakilere uyarılara dikkat edin.

■ Tahmini seyir çizgileri

Arkanızi ve çevrenizi görsel olarak kontrol etmeyi unutmayın. Ekranda, bir kamyon kasa tahmini seyir çizgilerinin dışında görünebilir ve araç kamyonla çarpışacakmış gibi görünmez. Bununla birlikte, kasa aslında tahmini seyir çizgilerinin üzerinden geçebilir ve tahmini seyir çizgilerinin yardımıyla geri giderseniz, araç kamyonla çarpabilir.

A Tahmini seyir çizgileri

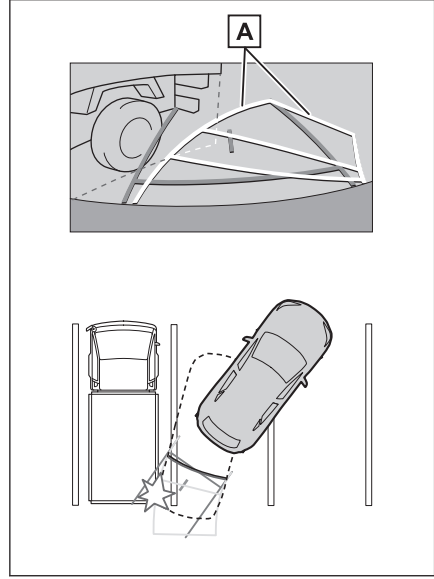

■ Mesafe kılavuz çizgileri

Arkanızi ve çevrenizi görsel olarak kontrol etmeyi unutmayın. Ekranda, mesafe kılavuz çizgileri bir kamyonun

B noktasına park ettiğini gösterir. Ancak gerçekte **A** noktasına kadar geri giderseniz kamyonla çarparsınız.

Ekranda, **A** noktasının en yakın olduğu ve ardından **B** ve **C** noktalarının geldiği görünür. Fakat gerçekte, **A** ve **C** noktalarına uzaklık aynıdır ve **B** noktası **A** ve **C** noktalarından daha uzaktır. **D** noktasına olan mesafe yaklaşık 1 m'dir.

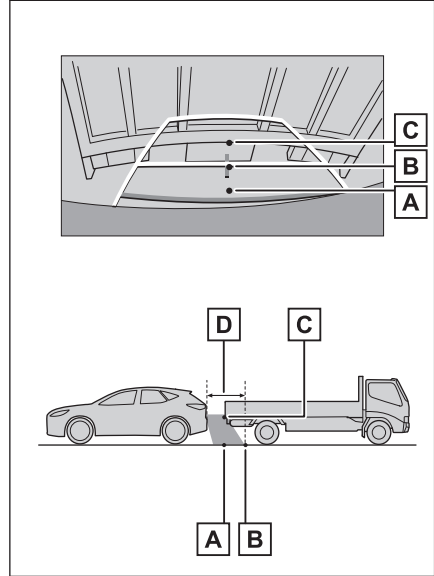

Herhangi bir olumsuzluk görürseniz

Aşağıdaki belirtilerden herhangi birini fark ederseniz veya sorun yaşıyorsanız, olası nedene ve çözüme göz atarak sorunu tekrar kontrol edin.

Belirti çözüm ile ortadan kalkmazsa, aracı Lexus bayiine ya da Lexus yetkili servisine veya gerekli donanıma sahip kalifiye bir profesyonele kontrol ettirin.

Belirti	Olası neden	Çözüm
Ekranın görülmesi zor	<ul style="list-style-type: none"> ● Araç karanlık bir bölgede veya gece. ● Mercek etrafındaki sıcaklık yüksek veya düşüktür. ● Dış hava sıcaklığı düşük. ● Kamera üzerinde su damlaları var. ● Yağmur yağıyor veya hava nemli. ● Kamera yabancı maddeler (çamur, vb.) ile kaplı. ● Güneş ışığı veya diğer aracın farları doğrudan kameraya geliyor. ● Araç floresan ışıklar, sodyum ışıkları, cıva ışıkları vb. altındadır. 	<p>Sürüş sırasında aracınızın çevresini görsel olarak kontrol edin. (Kamera ve koşullar iyileştikten sonra Lexus park destek monitörünü tekrar kullanın.)</p> <p>Lexus park destek monitörünün resim kalitesini artırmak için uygulanması gereken prosedür, multimedya ekranın ayarlanması için kullanılan prosedürle aynıdır.</p>
Görüntü bulanık	Kamera merceği su damlacıkları, kar veya çamur gibi kir veya yabancı maddeler ile kaplı.	<p>Kamerayı bol miktarda suyla yıkayın ve ardından kamera merceğini yumuşak, nemli bir bezle silin.</p> <p>Özel kamera temizleme yıkayıcısını çalıştırın ve kamera lensini temizleyin. Daha fazla bilgi için, "KULLANICI EL KİTABI"na bakın.</p>

8-1. Lexus park destek monitörü

Belirti	Olası neden	Çözüm
Ekran yanlış hizalanmış	Kamera güçlü bir darbe almış.	Aracı herhangi bir yetkili Lexus bayisi ya da Lexus servisi veya güvenilir başka bir servise gösterin.
Kılavuz çizgileri ciddi şekilde yanlış hizalanmış	Kamera konumu yanlış hizalanmış.	Aracı herhangi bir yetkili Lexus bayisi ya da Lexus servisi veya güvenilir başka bir servise gösterin.
	<ul style="list-style-type: none">● Araç eğilmiş (Araçta ağır yük mevcut, lastik üzerindeki bir delik nedeniyle lastik basıncı düşmüş, vb.).● Araç yokuşta durmakta.	Sürüş sırasında aracınızın çevresini görsel olarak kontrol edin.
Direksiyon düz olmasına rağmen tahmini seyir çizgileri hareket etmekte (araç genişliği kılavuz çizgileri ve tahmini seyir çizgileri hizalanmamış)	Direksiyon sensörlerinden alınan sinyallerde arıza vardır.	Aracı herhangi bir yetkili Lexus bayisi ya da Lexus servisi veya güvenilir başka bir servise gösterin.
Kılavuz çizgileri görüntülenmiyor	Arka kapı açık.	Arka kapıyı kapatın. Sorun bununla ortadan kalkmazsa, aracı yetkili Lexus bayisine ya da Lexus yetkili servisine veya gerekli donanıma sahip kalifiye bir profesyonele kontrol ettirin.

İlgili bilgiler

[Ekran görüntüsü ayarlarının değiştirilmesi\(S. 69\)](#)

Panoramik görüş monitörü işlevleri*1

Panoramik görüş monitörü, araca monte edilen ön, yan ve arka kameralardan gelen görüntülerin bir bileşimini aracın üstünden kesintisiz olarak görüntüleyerek düşük hızlarda sürüşe yardımcı olan bir cihazdır.

📄 BİLGİ

Açıklamalarda kullanılan ekranların çizimleri örnek olarak verilmiştir ve araç parlaması ve benzeri nedenlerle kameradan gelen gerçek görünümünden farklılık gösterebilir.

⚠️ DİKKAT

- Panoramik görüş monitörü, aracın etrafını kontrol etmenize yardımcı olan bir cihazdır. Sürüş sırasında daima çevrenizi görsel olarak kontrol etmeyi unutmayın.
- Kişilerin gerçek konumu ve mesafesi ile ekranda görünen engeller kamera merceğinin özellikleri nedeniyle farklılık gösterir.

Kamera düğmesi

Panoramik görüş monitörünü görüntüler ve gösterim modunu değiştirir.

Araç kişiselleştirme özelliği, direksiyon düğmesinin panoramik görüş monitörü gösterimini ve ekranını değiştirmek için kullanımını sağlar. Daha fazla bilgi için, bkz. "KULLANICI EL KİTABI".

► Tip A

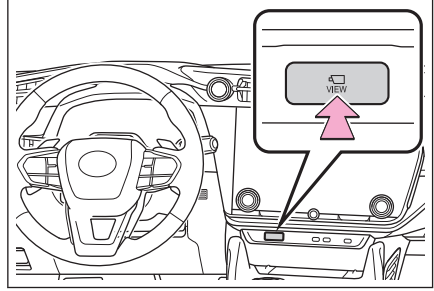

► Tip B

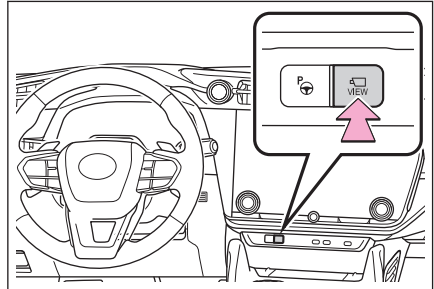

*1 : Bazı modellerde

Panoramik görüş monitörü ekranının görüntülenmesi

Güç düğmesi AÇIK konumundayken kamera düğmesine basarsanız veya vitesi "R" konumuna getirirseniz, panoramik görüş monitörü çalışır.

■ Vites şu konumlardayken gösterim modu: "P"

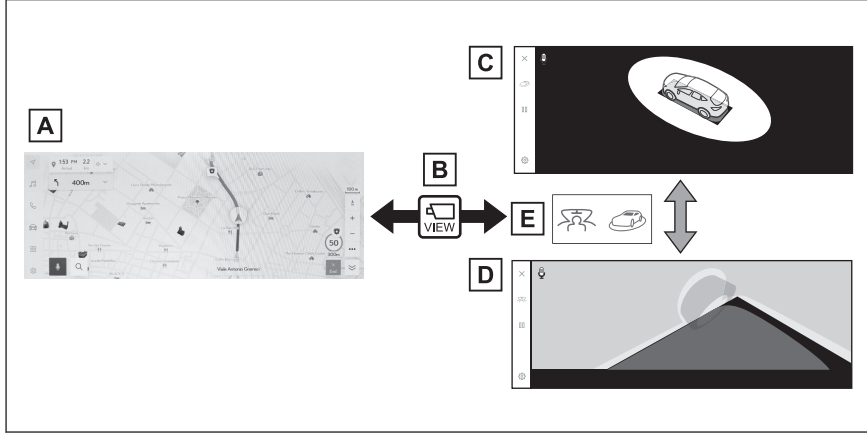

- A Navigasyon ekranı, müzik ekranı vb.
- B Kamera düğmesine basılması
- C Hareketli görünüm
- D Şeffaf görünüm
- E Gösterim modu değişim düğmesine basın

8-2. Panoramik görüş monitörü

BİLGİ

- Araç yaklaşık 20 km/saat veya daha düşük bir hızda hareket ederken kamera düğmesine basarsanız, panoramik görüş monitörü ekranı görüntülenir. Araç yaklaşık 20 km/saat hızı aştığında, panoramik görüş monitörü ekranı kaybolacak ve önceki ekran görüntülenecektir.
- Kılavuz çizgi modları gibi görüntü ayarları, kullanıcı profillerine kaydederek Ayarlarım olarak kaydedilebilir. Sürücü tanındığında geri çağrılabilirler.
- Sesli kontrol sistemi, panoramik görüş monitörü ekranını görüntülemek, ekran modunu değiştirmek ve diğer işlemler için kullanılabilir.*²

İlgili bilgiler

[Bir kullanıcı profili kaydetme\(S. 52\)](#)

[Sesli kontrolün başlatılması\(S. 41\)](#)

*2 : Bu işlev bazı ülkelerde veya bölgelerde kullanılmaz.

Vites şu konumlardayken gösterim modu:"P"

Bu, aracın etrafındaki engelleri kontrol etmenizi sağlamak için kameralar alınan birleştirilmiş görüntüleri gösteren bir moddur. Görüntüler sürücü koltuğundan ve aracın üstünden bir açıyla bakılıyormuş gibi görüntülenir.

1. Vitesi"P"konumuna alın.
2. Kamera düğmesine basın.
 - Gösterim modu değiştirme düğmesine her dokunulduğunda mod değişir.
 - Kamera düğmesine tekrar basıldığında, ekran navigasyon ekranı gibi önceki ekrana döner.

■ Şeffaf görünüm

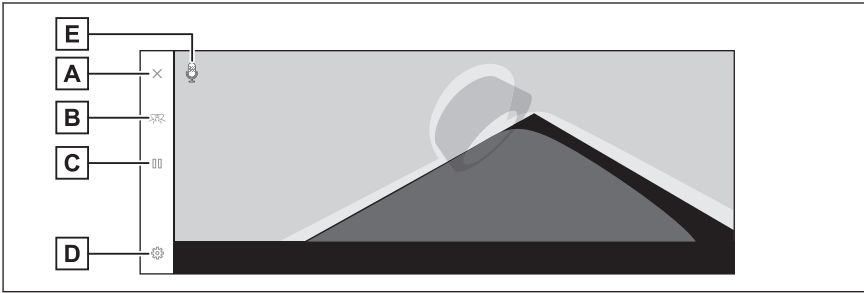

■ Hareketli görünüm

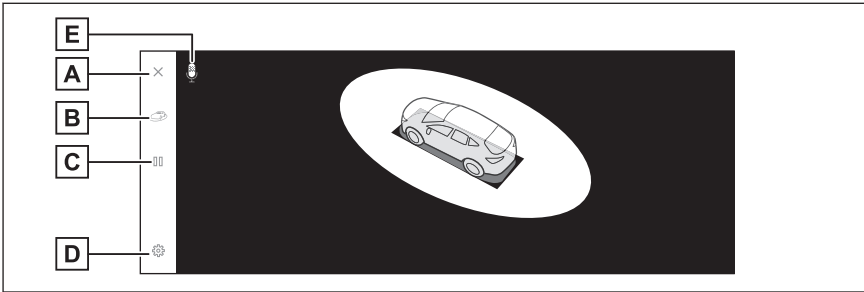

A) Ekran kapatma düğmesi

Kamera ekranını kapatır ve navigasyon gibi önceki ekrana döndürür.

B) Ekran modu değiştirme düğmesi

Şeffaf görünüm ile hareketli görünüm arasında geçiş yapar.

C) Dönüşü duraklat/devam ettir düğmesi

Ekranın dönüşünü duraklatır ve devam ettirir.

D) Ayar özelleştirme düğmesi

Otomatik köşe görünümü gösterimi, araç gövdesi rengi, Lexus park destek sensörü algılama mesafesi gibi ayarları değiştirir.

8-2. Panoramik görüş monitörü

Ses tanıma simgesi*1

Bu simge, sesli kontrol sistemi çalışırken görüntülenir.

BİLGİ

- Lexus park destek sensörü açıldığında, şeffaf veya hareketli görünümü görüntüleyebilirsiniz. (Lexus park destek sensörü hakkında ayrıntılı bilgi için, bkz. "KULLANICI EL KİTABI".)
- Ayrıca, ekrandaki herhangi bir noktaya dokunarak, şeffaf görünüm ve hareketli görünüm ekranının dönüşünü duraklatabilir ve devam ettirebilirsiniz.

İlgili bilgiler

[Panoramik görüş monitörü ayarlarının değiştirilmesi\(S. 311\)](#)

*1 : Bu işlev bazı ülkelerde veya bölgelerde kullanılmaz.

Vites şu konumlardayken gösterim modu:"D"veya"N"

Çevrenizin görünümünü ekranda göstererek görülmesi zor olan kavşaklarda ve T şeklinde kavşaklarda yakındaki yayaları, bisikletleri ve araçları kontrol edebilirsiniz. Bu mod, aracın her iki tarafını da güvenlik açısından kontrol etmek, dar yollarda çarpışmaları önlemek ve yolun kenarına aracı çekmek için de destek sağlar.

1. Vitesi "D"veya"N"konumuna alın.
2. Kamera düğmesine basın.
 - Kamera düğmesine her bastığınızda mod değişir.
 - Köşe görünümü modu açıksa ve direksiyonu düz konumdan 180 dereceden fazla çevirirseniz, ekran yan boşluk görünümü ve panoramik görünümden köşe görünümü ve panoramik görünüme geçecektir.

■ Geniş önden görünüm ve panoramik görünüm

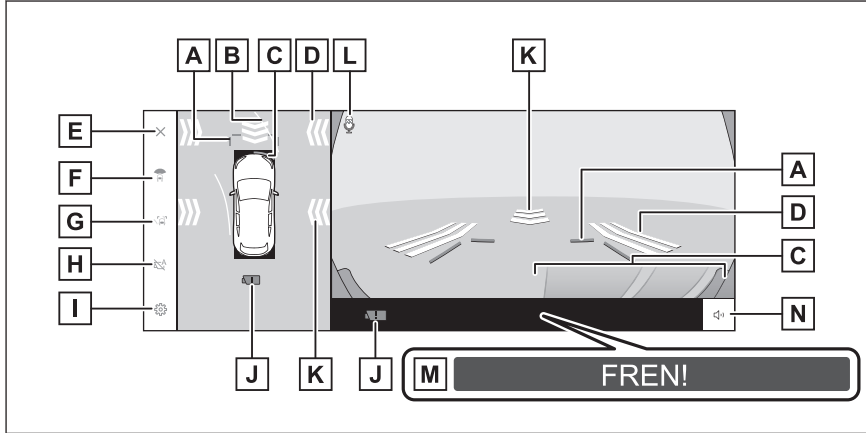

A Ön mesafe kılavuz çizgileri

Aracın yaklaşık 1 m önünü görüntüler.

B Tahmini ileri seyir çizgileri

Direksiyon simidinin çalışmasına bağlı seyir çizgilerini görüntüler. (Sarı)
Bu çizgiler, direksiyon düz konumdan 90 dereceden fazla çevrildiğinde görüntülenir.

C Lexus park destek sensörü

Ekranda bir gösterge görüntüler ve bir nesne bir sensör tarafından algılandığında zil sesi verir. (Lexus park destek sensörü hakkında ayrıntılı bilgi için, bkz. "KULLANICI EL KİTABI".)

D FCTA (Ön Manevra Uyarısı)*1/Hareketli nesnelere uyarısı*1

Aşağıdaki durumlarda ekranda bir gösterge görüntülenir.

8-2. Panoramik görüş monitörü

- FCTA (Ön Manevra Uyarısı) önden yaklaşan bir araç veya bir nesne algılandığında.
- Hareketli nesnelere uyarısı, aracın önü veya arkasından geçen araçları ve/veya engelleri algılayarak.

E Ekran kapatma düğmesi

Kamera ekranını kapatır ve navigasyon gibi önceki ekrana döndürür.

F Gösterim modu değiştirme düğmesi

Düğmeye her dokunduğunuzda görüntü modunu değiştirir.

G Kılavuz çizgisi geçiş düğmesi

Düğmeye her dokunduğunda kılavuz çizgi modunu değiştirir

H Otomatik görüntü düğmesi

Otomatik görüntü modunu açar veya kapatır. Vites"D"veya"N"konumunda olduğunda, geniş ön görünüm ve panoramik görünüm ya da boşluk görünümü/köşe görünümü ve panoramik görünüm otomatik olarak araç hızına göre görüntülenir.

I Ayar kişiselleştirme düğmesi

Otomatik köşe görünümü gösterimi, araç gövdesi rengi, Lexus park destek sensörü algılama mesafesi gibi ayarları değiştirir.

J Kamera kiri algılama simgesi

Bu simge, kamerada kir algılandığında görüntülenir.

K Hareketli nesnelere uyarısı*¹

Hareketli nesnelere uyarısı, aracın önünden veya yanından yaklaşan bir araç veya nesne algılandığında, ekranda bir gösterge görüntülenir.

L Ses tanıma simgesi*²

Bu simge, sesli kontrol sistemi çalışırken görüntülenir.

M PKSB (Park Destek Freni)

Çarpışabileceğiniz bir engel algılanırsa, ekranda bir mesaj görüntülenir. (PKSB (Park Destek Freni) hakkında ayrıntılı bilgi için, bkz. "KULLANICI EL KİTABI".)

N Mute düğmesi

Bu düğme, Lexus park destek sensörü/hareket eden nesnelere uyarısı sesini geçici olarak keser.

■ Yan boşluk görünümü ve panoramik görünüm

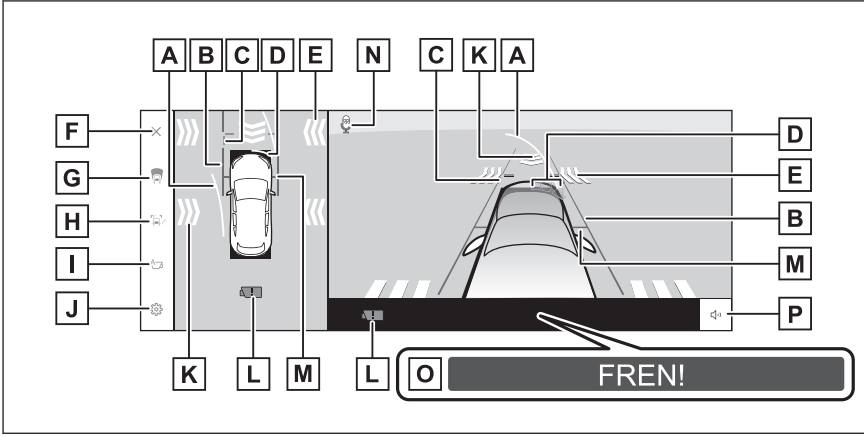

■ Köşe görünümü ve panoramik görünüm

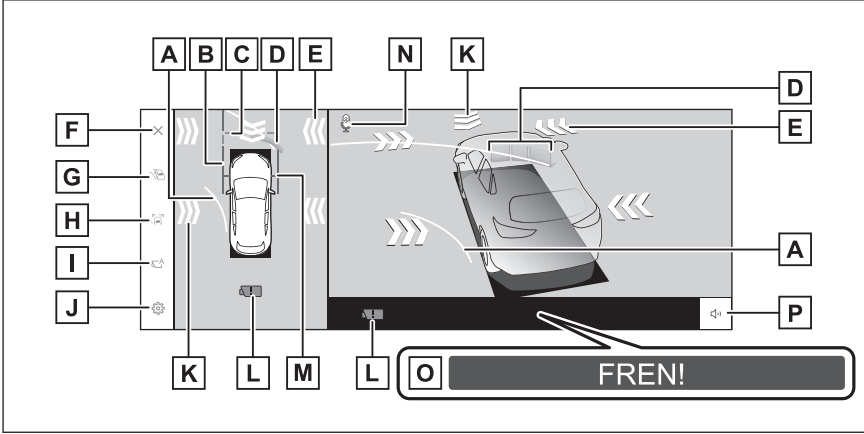

A Tahmini ileri seyir çizgileri

Direksiyon simidinin çalışmasına bağlı seyir çizgilerini görüntüler. (Sarı)
Bu çizgiler, direksiyon düz konumdan 90 dereceden fazla çevrildiğinde görüntülenir.

B Araç genişliği kılavuz çizgileri

Dış dikiz aynaları dahil aracın genişliğinin kılavuz çizgilerini gösterir.

C Ön mesafe kılavuz çizgileri

Aracın yaklaşık 1 m önünü görüntüler.

D Lexus park destek sensörü

Ekranda bir gösterge görüntüler ve bir nesne bir sensör tarafından algılandığında zil sesi verir. (Lexus park destek sensörü hakkında ayrıntılı bilgi için, bkz. "KULLANICI EL KİTABI".)

8-2. Panoramik görüş monitörü

E FCTA (Ön Manevra Uyarısı)^{*1}/Hareketli nesnelere uyarısı^{*1}

Aşağıdaki durumlarda ekranda bir gösterge görüntülenir.

- FCTA (Ön Manevra Uyarısı) önden yaklaşan bir araç veya bir nesne algılandığında.
- Hareketli nesnelere uyarısı, aracın önü veya arkasından geçen araçları ve/veya engelleri algıladığında.

F Ekran kapatma düğmesi

Kamera ekranını kapatır ve navigasyon gibi önceki ekrana döndürür.

G Gösterim modu değiştirme düğmesi

Düğmeye her dokunduğunuzda görüntü modunu değiştirir.

H Kılavuz çizgisi geçiş düğmesi

Düğmeye her dokunduğunda kılavuz çizgi modunu değiştirir.

I Otomatik görüntü düğmesi

Otomatik görüntü modunu açar veya kapatır. Vites"D"veya"N"konumunda olduğunda, geniş ön görünüm ve panoramik görünüm ya da boşluk görünümü/köşe görünümü ve panoramik görünüm otomatik olarak araç hızına göre görüntülenir.

J Ayar kişiselleştirme düğmesi

Otomatik köşe görünümü gösterimi, araç gövdesi rengi, Lexus park destek sensörü algılama mesafesi gibi ayarları değiştirir.

K Hareketli nesnelere uyarısı^{*1}

Hareketli nesnelere uyarısı, aracın önünden veya yanından yaklaşan bir araç veya nesne algılandığında, ekranda bir gösterge görüntülenir.

L Kamera kirliliği algılama simgesi

Bu simge, kamerada kirlilik algılandığında görüntülenir.

M Ön lastik kılavuz çizgileri

Ön lastiklerin konumunu gösterir.

N Ses tanıma simgesi^{*2}

Bu simge, sesli kontrol sistemi çalışırken görüntülenir.

O PKSB (Park Destek Freni)

Çarpışabileceğiniz bir engel algılanırsa, ekranda bir mesaj görüntülenir. (PKSB (Park Destek Freni) hakkında ayrıntılı bilgi için, bkz. "KULLANICI EL KİTABI".)

P Mute düğmesi

Bu düğme, Lexus park destek sensörü/hareket eden nesnelere uyarısı sesini geçici olarak keser.

*1 : Bazı modellerde

*2 : Bu işlev bazı ülkelerde veya bölgelerde kullanılmaz.

■ BİLGİ

- Lexus park desteği sensörü açıldığında, yan boşluk görünümü ve panoramik/köşe görünümünü görüntüleyebilirsiniz. (Lexus park destek sensörü hakkında ayrıntılı bilgi için, bkz. "KULLANICI EL KİTABI".)
- Lexus park destek sensörü gösterim konumu, kamera görüntüsünde görüntülenen engelin konumuyla eşleşmeyebilir.

▲ DİKKAT

- Ekranda görüntülenen kılavuz çizgilerinin konumu, yolcu sayısı, yük ve yol eğimi gibi faktörler nedeniyle değişebilir. Sürüş yaparken daima arkanızı ve çevrenizi görsel olarak kontrol ettiğinizden emin olun.
- Lexus park destek sensörü, FCTA (Ön Manevra Uyarısı) ve hareketli nesne uyarı gösterimleri üst üste bindirilir ve kamera görüntüsünde gösterilir, bu nedenle çevrenin ve renklerin parlaklığına bağlı olarak görmek zor olabilir.

İlgili bilgiler

Kılavuz çizgisi gösterim modunun değiştirilmesi(S. 293)

Otomatik gösterim modu(S. 294)

Panoramik görüş monitörü ayarlarının değiştirilmesi(S. 311)

Hareketli nesnelere uyarısı(S. 309)

Kılavuz çizgisi gösterim modunun değiştirilmesi

Kılavuz çizgisi değiştirme düğmesine her dokunulduğunda kılavuz çizgisi gösterim modu değişir.

■ Mesafe kılavuz çizgileri modu

Aracın yaklaşık 1 m önünü görüntüler.
(mavi)

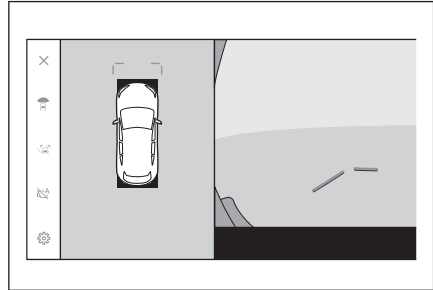

8-2. Panoramik görüş monitörü

■ Tahmini seyir çizgileri modu

Direksiyon simidinin çalışmasına bağlı seyir çizgilerini görüntüler. (Sarı) Bu çizgiler, direksiyon düz konumdan 90 dereceden fazla çevrildiğinde görüntülenir.

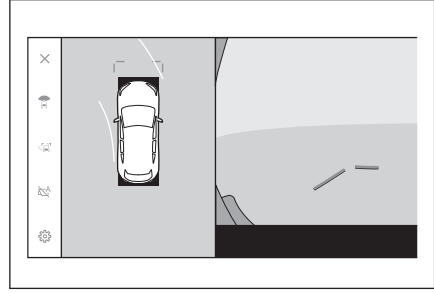

Otomatik gösterim modu

Kamera düğmesine basarak geniş ön görünüm ve panoramik görünüm ile yan boşluk görünümü ve panoramik görünüm/viraj görünümünü görebilmenize rağmen, otomatik gösterim modunu, görünümleri araç hızına göre otomatik olarak gösterecek şekilde de ayarlayabilirsiniz.

- Otomatik gösterim düğmesine dokunmak [] otomatik gösterim modunu açar.
- Otomatik gösterim modunu açmak, aşağıdaki durumlarda görünümleri otomatik olarak gösterir:
 - Vites şu konumdayken: "D" veya "N"
 - Araç hızı 10 km/saat'in altına iner (vites kolu "R" dışında bir konumdadır)

Köşe görünümü otomatik gösterimi

Köşe görünümü otomatik ekran modunu, direksiyon simidinin kullanımına göre köşe görünümü ve panoramik görünümü otomatik gösterecek şekilde ayarlayabilirsiniz.

- Köşe görünümü otomatik görüntüleme modu etkinleştirildiğinde ve direksiyon simidi ortadan (düz çizgi) yaklaşık 180 derece veya daha fazla çevrildiğinde, yan boşluk görünümü otomatik olarak köşe görünümüne değiştirilecektir.
- Köşe görünümü, direksiyon simidi ortadan (düz çizgi) yaklaşık 90 derece içinde çevrilene kadar görüntülenecektir.

BİLGİ

- Özel ayarlarda köşe görünümü otomatik modunu değiştirebilirsiniz.
- Köşe görünümü, araç hızı yaklaşık 12 km/saat veya daha yüksek olduğunda gösterilmez.

İlgili bilgiler

Panoramik görüş monitörü ayarlarının değiştirilmesi(S. 311)

Lexus park destek sensörüne bağlı ekran

Lexus park destek sensörü algılama durumuna bağlı olarak, geniş ön görünüm ve panoramik görünüm/Yan boşluk görünümü/Köşe görünümü ve panoramik görünüm gösterilir.

- Lexus park destek sensörü bir engel algıladığında görüntüler otomatik olarak gösterilir (vites konumu "D" veya "N" olduğunda).
- Lexus park destek sensörü bir engel algılamayı bıraktığında gösterim otomatik olarak önceki ekrana döner.

BİLGİ

- Orijinal ekrana dönmek için, ekran görüntülenirken kamera düğmesine basın.
- Bir engel algılandığında panoramik görüş monitörü ekranı iptal edilirse, multimedya sistemi ekranında gösterilen Lexus park destek sensörü işaretine dokunularak panoramik görüş monitörü ekranı yeniden görüntülenebilir.

Araç genişliği kılavuz çizgilerinin kullanımı

■ Yan boşluk görünümü ve panoramik görünüm

- Araç genişliği kılavuz çizgileri ile bir engel arasındaki konumsal ilişkiyi kontrol edin.
- Araç genişliği kılavuz çizgileri gerçek engelle çakışmayacak şekilde direksiyonu çevirin ve ileri doğru sürün.

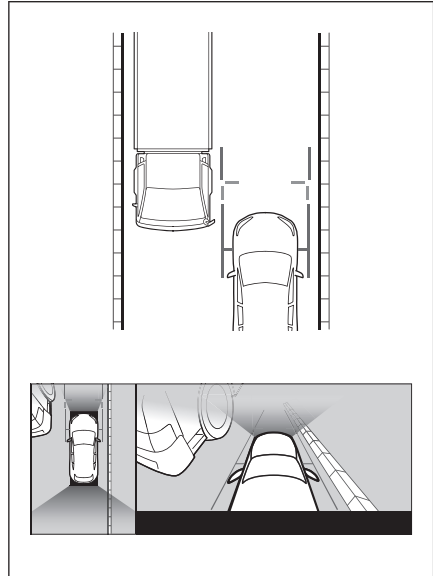

8-2. Panoramik görüş monitörü

- Araç genişliği kılavuz çizgileri ile bir yolun kenarı üzerindeki bordür gibi bir nesne arasındaki konumsal ilişkiyi kontrol edin.
- Araç genişliği kılavuz çizgilerinin şekilde gösterildiği gibi engelle çakışmaması için aracı kenara çekin.
- Araç genişliği kılavuz çizgileri nesneye paralel şekilde sürüş yaparak, nesnenin yanına park edebilirsiniz.

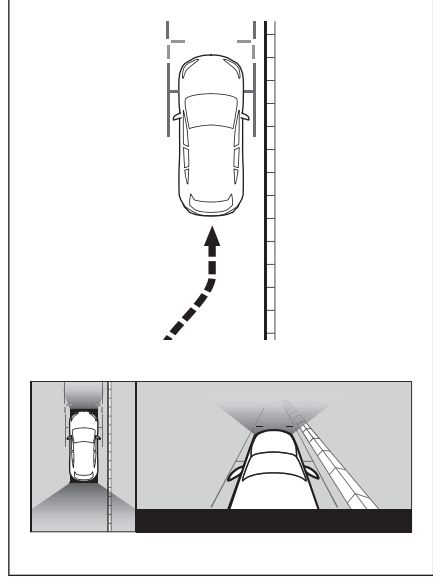

İleri tahmini seyir çizgilerinin kullanımı

■ Köşe görünümü ve panoramik görünüm

- İleri tahmini seyir çizgileri ile bir engel arasındaki konumsal ilişkiyi kontrol edin.
- İleri tahmin seyir çizgileri gerçek engelle çakışmayacak şekilde direksiyonu çevirin ve ileri doğru sürün.

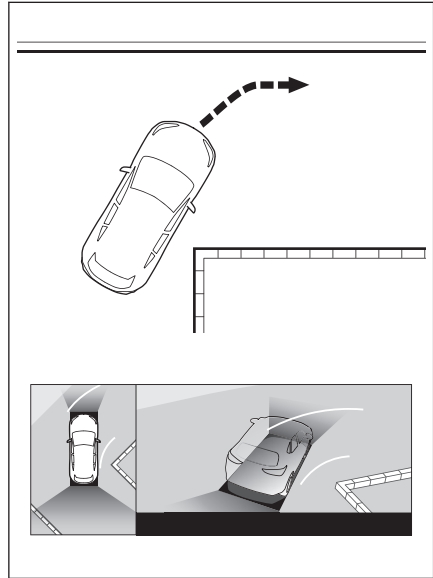

Vites şu konumlardayken gösterim modu:"R"

Aracı park ederken güvenliği kontrol etmek için aracın üstünden ve arka kameradan bir görüntü gösterilir.

1. Vitesi "R" konumuna alın.

- Görüntü modu değiştirme düğmesine her dokunduğunuzda mod değişir.

■ Arkadan görünüm ve panoramik görünüm

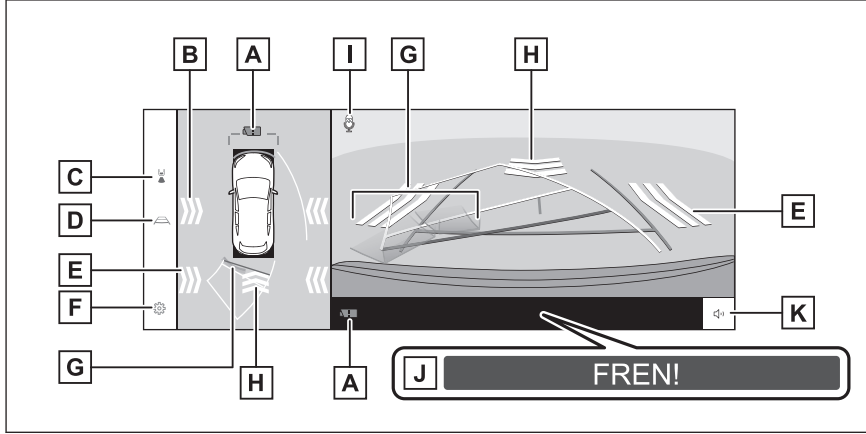

■ Geniş arkadan görünüm ve panoramik görünüm

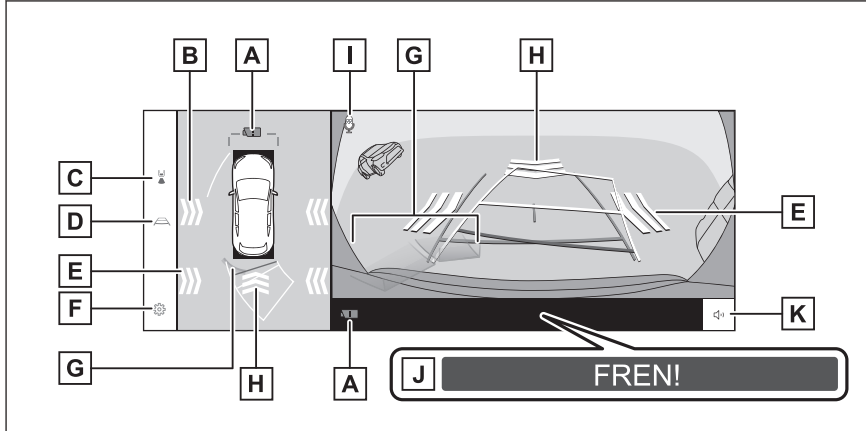

A Kamera kiri algılama simgesi

Bu simge, kamerada kir algılandığında görüntülenir.

B Hareketli nesnelere uyarısı*1

Hareketli nesnelere uyarısı, aracın yanından yaklaşan bir araç veya nesne algılandığında, ekranda bir gösterge görüntülenir.

8-2. Panoramik görüş monitörü

- C** Gösterim modu değiştirme düğmesi
Düğmeye her dokunduğunuzda görüntü modunu değiştirir.
- D** Kılavuz çizgisi geçiş düğmesi
Düğmeye her dokunduğunda kılavuz çizgi modunu değiştirir.
- E** RCTA (Geri Manevra Trafik Uyarısı)/RCD (Arka Kamera Algılama)/Hareketli nesnelere uyarısı*¹
Aşağıdaki durumlarda ekranda bir gösterge görüntülenir.
● Arka radar, arkadan yaklaşan bir araç veya bir nesne algıladığında.
● Arka kamera algılama işlevi arkada bir yaya algıladığında.
● Arka kamera hareketli bir nesne algılasa.
(RCTA (Geri Manevra Trafik Uyarısı)/RCD (Arka Kamera Algılama) hakkında ayrıntılı bilgi için, bkz. "KULLANICI EL KİTABI".)
- F** Ayar kişiselleştirme düğmesi
Otomatik köşe görünümü gösterimi, araç gövdesi rengi, Lexus park destek sensörü algılama mesafesi gibi ayarları değiştirir.
- G** Lexus park destek sensörü
Ekranda bir gösterge görüntüleri ve bir nesne bir sensör tarafından algılandığında zil sesi verir. (Lexus park destek sensörü hakkında ayrıntılı bilgi için, bkz. "KULLANICI EL KİTABI".)
- H** RCD (Arka Kamera Algılama)/Hareketli nesnelere uyarısı*¹
Aşağıdaki durumlarda ekranda bir gösterge görüntülenir.
● Arka kamera algılama işlevi arkada bir yaya algıladığında.
● Arka kamera hareketli bir nesne algılasa.
(RCD (Arka Kamera Algılama) hakkında ayrıntılı bilgi için, bkz. "KULLANICI EL KİTABI".)
- I** Ses tanıma simgesi*²
Bu simge, sesli kontrol sistemi çalışırken görüntülenir.
- J** PKSB (Park Destek Freni)
Çarpışabileceğiniz bir engel algılanırsa, ekranda bir mesaj görüntülenir. (PKSB (Park Destek Freni) hakkında ayrıntılı bilgi için, bkz. "KULLANICI EL KİTABI".)
- K** Mute düğmesi
Bu düğme, Lexus park destek sensörü/RCTA (Geri Manevra Trafik Uyarısı)/RCD (Arka Kamera Algılama)/hareketli nesnelere uyarısı sesini geçici olarak keser. Vitesin kullanımı sessize almayı otomatik olarak iptal eder.

*1 : Bazı modellerde

*2 : Bu işlev bazı ülkelerde veya bölgelerde kullanılmaz.

❏ BİLGİ

Lexus park destek sensörü gösterim konumu, kamera görüntüsünde görüntülenen engelin konumuyla eşleşmeyebilir.

⚠ DİKKAT

- Ekranda görüntülenen kılavuz çizgilerinin konumu, yolcu sayısı, yük ve yol eğimi gibi faktörler nedeniyle değişebilir. Sürüş yaparken daima arkanızı ve çevrenizi görsel olarak kontrol ettiğinizden emin olun.
- Lexus park destek sensörü, RCTA (Geri Manevra Trafik Uyarısı), RCD (Arka Kamera Algılama) ve hareketli nesne uyarı gösterimleri üst üste bindirilir ve kamera görüntüsünde gösterilir, bu nedenle çevrenin ve renklerin parlaklığına bağlı olarak görmek zor olabilir.

— İlgili bilgiler —

Kılavuz çizgisi gösterim modunun değiştirilmesi(S. 299)

Otomatik gösterim modu(S. 294)

Panoramik görüş monitörü ayarlarının değiştirilmesi(S. 311)

Hareketli nesnelere uyarısı(S. 309)

Kılavuz çizgisi gösterim modunun değiştirilmesi

Kılavuz çizgisi geçiş düğmesine her dokunduğunuzda kılavuz çizgisi gösterim modu değişir.

■ Tahmini seyir çizgileri modu

Bu mod, direksiyonun kullanımına uygun olarak hareket eden tahmini seyir çizgilerini görüntüler.

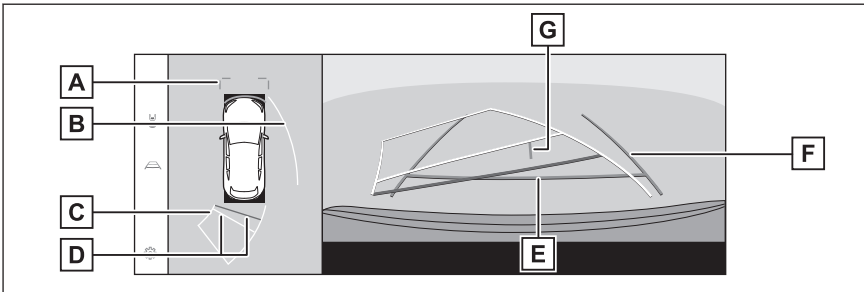

A Ön mesafe kılavuz çizgileri

Aracın yaklaşık 1 m (mavi) önünü görüntüler.

B Yan tahmini seyir çizgileri

Direksiyon simidinin çalışmasına bağlı seyir çizgilerini (sarı) görüntüler.

8-2. Panoramik görüş monitörü

- C** Geri hareket tahmini seyir çizgileri
Direksiyon simidinin çalışmasına bağlı seyir çizgilerini (sarı) görüntüler.
- D** Arka mesafe kılavuz çizgileri
Araçın arkasındaki mesafeyi gösterir.
● Mesafe kılavuz çizgisi tahmini seyir çizgilerine bağlıdır.
● Arka tamponun ucunun ortasından yaklaşık 0,5 m (kırmızı) ve 1 m (sarı) mesafeyi görüntüler.
- E** Arka mesafe kılavuz çizgisi
Arka tamponun ucundan yaklaşık 0,5 m (mavi) mesafeyi görüntüler.
- F** Araç genişliği kılavuz çizgileri
Araç düz bir çizgide geri giderken seyir çizgilerini görüntüler.
● Çizgiler, aracın gerçek genişliğinden daha geniştir.
● Araç düz olduğunda, kılavuz çizgileri tahmini seyir çizgileriyle çakışacaktır.
- G** Araç orta kılavuz çizgisi
Araç genişliği kılavuz çizgilerinin ortasını görüntüler.

■ Park desteği kılavuz çizgileri modu

Bu mod direksiyon dönüş noktalarını (park desteği kılavuz çizgileri) görüntüler. Bu mod, araç hissi olan ve tahmini seyir çizgilerinin yardımı olmadan aracı park edebilenler için önerilir.

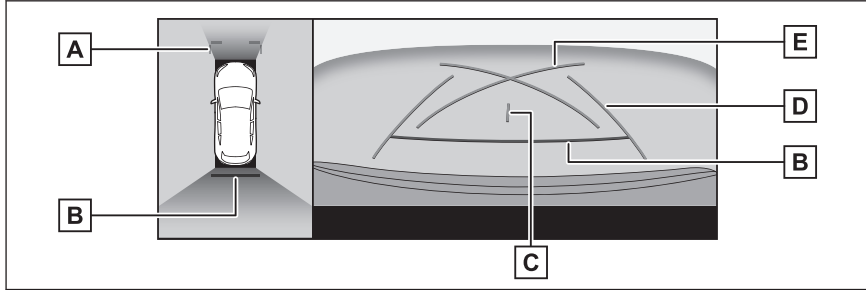

- A** Ön mesafe kılavuz çizgileri
Araçın yaklaşık 1 m (mavi) önünü görüntüler.
- B** Arka mesafe kılavuz çizgileri
Araçın arkasındaki mesafeyi gösterir.
● Arka tamponun ucunun ortasından yaklaşık 0,5 m (kırmızı) mesafeyi görüntüler.
- C** Araç orta kılavuz çizgisi
Araç genişliği kılavuz çizgilerinin ortasını görüntüler.
- D** Araç genişliği kılavuz çizgileri
Araç düz bir çizgide geri giderken seyir çizgilerini görüntüler.
● Çizgiler, aracın gerçek genişliğinden daha geniştir.

E Park destek kılavuz çizgileri

Aracın arkasında mümkün olan en küçük dönüşün seyir çizgilerini görüntüler.

- Kılavuz olarak, park ederken direksiyonu kullanma konumunu kullanın.

■ Mesafe kılavuz çizgileri modu

Bu mod yalnızca mesafe kılavuz çizgilerini görüntüler. Kılavuz çizgilerine ihtiyaç duymayanlar için önerilir.

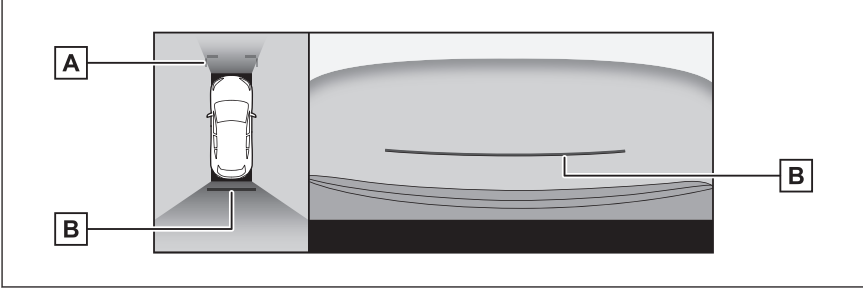

A Ön mesafe kılavuz çizgileri

Aracın yaklaşık 1 m (mavi) önünü görüntüler.

B Arka mesafe kılavuz çizgileri

Aracın arkasındaki mesafeyi gösterir.

- Arka tamponun ucunun ortasından yaklaşık 0,5 m (kırmızı) mesafeyi görüntüler.

■ Tahmini seyir orta çizgisi modu

Bu mod, tahmini seyir çizgilerini ve direksiyonun çalışmasına uygun olarak hareket eden bir araç orta kılavuz çizgisini görüntüler.

Arka tamponun ortası ile bir tabelaya veya direğe yaklaşırken bu modu kullanın.

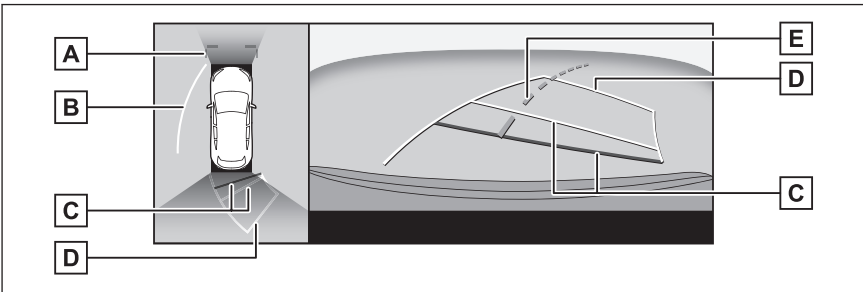

A Ön mesafe kılavuz çizgileri

Aracın yaklaşık 1 m (mavi) önünü görüntüler.

B Yan tahmini seyir çizgileri

Direksiyon simidinin çalışmasına bağlı seyir çizgilerini (sarı) görüntüler.

8-2. Panoramik görüş monitörü

C Arka mesafe kılavuz çizgileri

Aracın arkasındaki mesafeyi gösterir.

- Mesafe kılavuz çizgisi tahmini seyir çizgilerine bağlıdır.
- Arka tamponun ucunun ortasından yaklaşık 0,5 m (kırmızı) ve 1 m (sarı) mesafeyi görüntüler.

D Geri hareket tahmini seyir çizgileri

Direksiyon simidinin çalışmasına bağlı seyir çizgilerini (sarı) görüntüler.

E Tahmini seyir orta çizgisi

Direksiyonun çalışmasına bağlı olan araç orta kılavuz çizgisini (yeşil) görüntüler.

BİLGİ

Arka kapı kapatılmamışsa kılavuz çizgileri görüntülenmez. Arka kapı kapatılsa bile kılavuz çizgileri hala görüntülenmiyorsa, aracı yetkili Lexus bayisine ya da Lexus yetkili servisine veya gerekli donanımına sahip kalifiye bir profesyonelle kontrol ettirin.

DİKKAT

Arka araç genişliği kılavuz çizgileri aracın gerçek genişliğinden daha geniştir. Geri hareket ederken daima arkanızı ve çevrenizi görsel olarak kontrol ettiğinizden emin olun.

Tahmini seyir çizgileri modunu kullanarak park etme

1 Vitesi "R" konumuna alın.

- 2 Direksiyon simidini, tahmini seyir çizgileri park alanı içinde oluncaya kadar çevirin ve yavaşça geri gidin.

- A Park alanı
B Tahmini seyir çizgileri

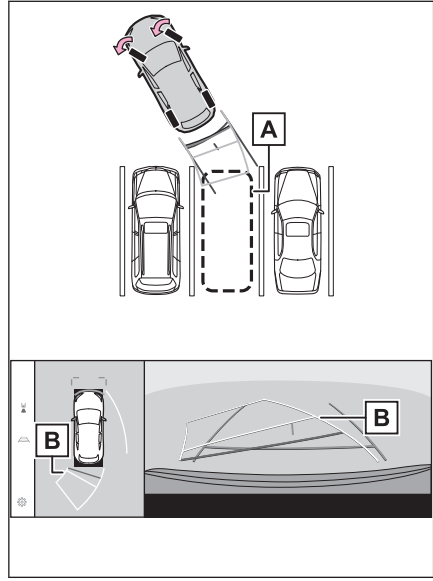

- 3 Aracın arkası park yerine girdiğinde, aracın genişlik kılavuz çizgileri park alanının sol ve sağ ayrılma çizgileri içerisine girecek şekilde direksiyonu çevirin.

- A Araç genişliği kılavuz çizgileri

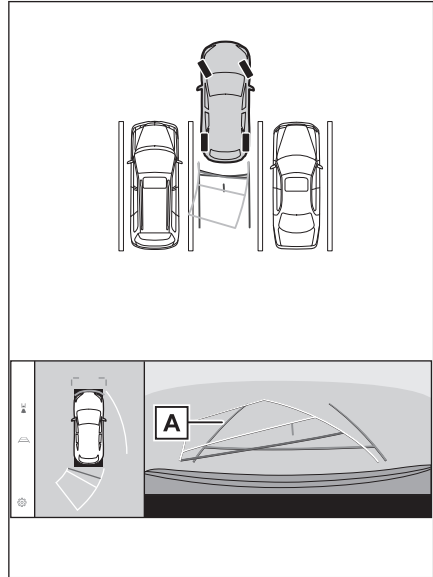

- 4 Araç genişliği kılavuz çizgileri ile park alanı çizgileri paralel olduğunda, direksiyonu düz konuma getirin ve araç tam olarak park alanına girene kadar yavaşça geri gidin.
- 5 Aracı uygun bir yerde durdurun ve park işlemini tamamlayın.

Park destek kılavuz çizgileri modunu kullanarak park etmek

- 1 Vitesi "R" konumuna alın.
- 2 Park destek kılavuz çizgileri park alanının bölme çizgisiyle hizalanana dek geri gidin.

- A Park destek kılavuz çizgileri
 B Park alanı ayırma çizgisi

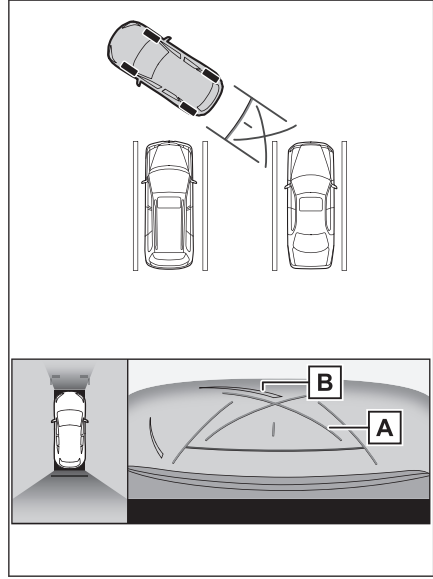

- 3 Direksiyon simidini tam çevirin ve yavaşça geri gidin.
- 4 Araç park alanı ile paralel olduğunda direksiyonu düzeltin ve araç park yerine tam olarak girinceye kadar yavaşça geri gidin.
- 5 Aracı uygun bir yerde durdurun ve park işlemini tamamlayın.

Dış dikiz aynaları katlandığında ekran

Dış dikiz aynaları katlandığında, panoramik görünüm yerine yan kameralardan gelen bir görüntü gösterilir. Bu, dar bir yere park ederken aracın çevresinin güvenli olduğunu teyit etmenize yardımcı olabilir.

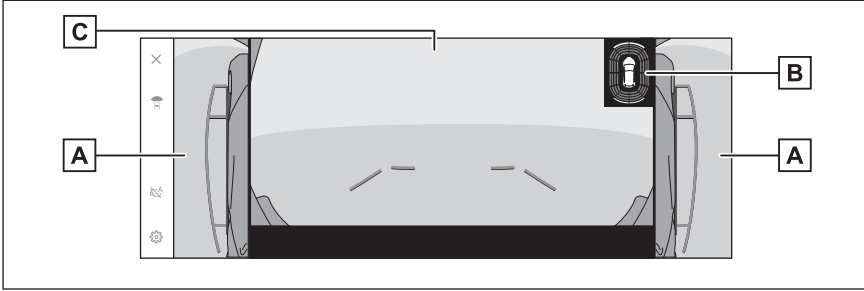

A Yan görüşler

B Lexus park destek sensörü

Ekranında bir göstere görüntüler ve bir nesne bir sensör tarafından algılandığında zil sesi verir. (Lexus park destek sensörü hakkında ayrıntılı bilgi için, bkz. "KULLANICI EL KİTABI".)

C Geniş ön görüşüm/Arkadan görüşüm/Geniş arka görüşüm

BİLGİ

- Kamera düğmesine, yan görüşüm ve geniş önden görüşüm gösterilirken basıldığında, önceki ekran görüntülenir.
- Lexus park destek sensörü gösterim konumu, kamera görüntüsünde görüntülenen engelin konumuyla eşleşmeyebilir.

Ekranı yakınlaştırma

Ekrandaki görüntü çok küçük ve görülmesi zorsa, ekranda yakınlaştırma yapılabilir.

Panoramik görünümde veya geniş ön görünümde yakınlaştırmak istediğiniz alana dokunun.

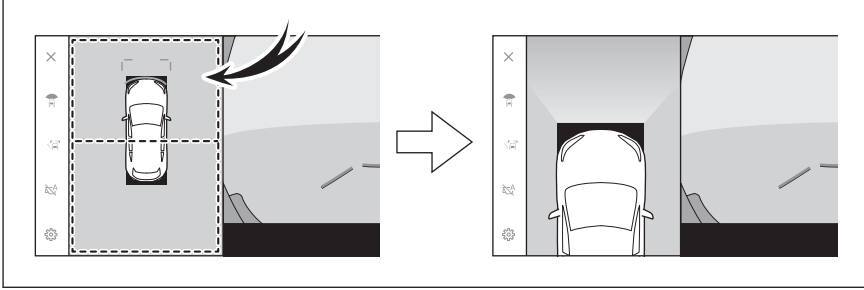

- Seçili alan yakınlaştırılır.
- Panoramik görünümde, araç önü veya arkasındaki iki yerden birini yakınlaştırebilirsiniz.
- Yakınlaştırmayı iptal etmek için ekrana yeniden dokunun.

BİLGİ

- Aşağıdaki koşulların tamamı gerçekleştiğinde yakınlaştırma işlevi çalışır:
 - Araç hızı 12 km/saat'in altında
 - Lexus park desteği sensörü açık
- Aşağıdaki durumlarda, yakınlaştırma özelliği otomatik olarak iptal edilir:
 - Araç hızı 12 km/saat'in üzerinde
 - Lexus park desteği sensörü kapalı
- Panoramik görünüm yakınlaştırıldığında kılavuz çizgiler görüntülenmez.

Şeffaf zeminden görüş gösterimi

Araçın altındaki durumun, lastik konumlarının vb. anlaşılmasına yardımcı olmak için mevcut araç konumundan geçmişte çekilen bir kamera görüntüsünün bir bileşimini görüntüler. Görüş, panoramik görünümde, yan boşluk görünümünde veya köşe görünümünde görüntülenir.

Kişiselleştirilmiş ayar ekranındaki ayar açıldığında ve araç ileri veya geri hareket ederken şeffaf zeminden görüş gösterilir.

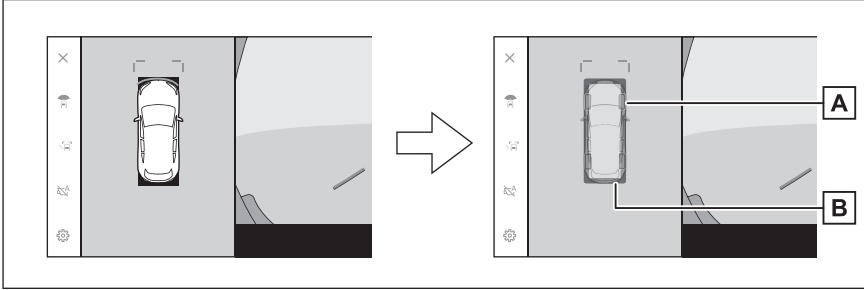

A Lastik izleri

Direksiyon simidine bağlı lastik konum kılavuzlarını görüntüler.

B Araç kılavuz çizgileri

Araçın dışını görüntüler.

BİLGİ

● Şeffaf zeminden görüş aşağıdaki durumlarda görüntülenmez:

- Araç hızı 20 km/saat'in üzerinde
- Araç durur ve belirli bir süre geçer
- Araç çalıştırdıktan sonra belirli bir mesafeyi gitmezse
- Yan aynalar katlanmış
- ABS çalışmakta
- Sistem düzgün çalışmıyor

● Aşağıdaki durumlarda sistem düzgün çalışmayabilir:

- Karla kaplı yollar
- Işıklardan kaynaklı gölgeler var
- Kamera merceğine kir veya yabancı bir nesne var
- Su (nehir, deniz vb.)
- Opsiyonel donanımlar takılmıştır
- Kameranın önünde bir engel var
- Lastikler değiştirilmiş

8-2. Panoramik görüş monitörü

- Arka kapı açık ve kamera doğru konumda değil
- Yol yüzeyi kaygan veya tekerlekler patinajda
- Araç bir yokuşun üzerinde veya diğer dik yollarda
- Geçmişte çekilen görüş görüntülediğinden, ekran ve gerçek durum aşağıdaki durumlarda farklılık gösterebilir:
 - Görüş çekildikten sonra bir engel beliriyor veya hareket ediyor
 - Kum veya kar ufalanır ve görüş çekildikten sonra hareket eder
 - Görüntü aralığında çamur veya su birikintileri var
 - Araç kaydığında
- Şeffaf zeminden görüşün bir kısmı veya tamamı aşağıdaki durumlarda siyah görünebilir:
 - Araç çekilen bir görüş olmadan hareket etmeye başlar
 - Direksiyon simidi belirli bir açıdan daha fazla döndürülür
 - Araç durur ve belirli bir süre geçer
 - Dış dikiz aynaları katlanmış
 - ABS çalışmakta
 - Sistem düzgün çalışmıyor

⚠ DİKKAT

- Lastik ve araç kılavuz çizgileri, yolcu sayısı, araç yükü, yol eğimi, yol yüzey koşulları, çevrenin parlaklığı, isteğe bağlı ekipmanlar, lastik değişimleri ve diğer nedenlerle gerçek araç konumuna doğru hizalanamayabilir. Sürüş sırasında daima çevrenizi kontrol etmeyi unutmayın.
- Görüntülenen görüş, geçmişte çekilmiş görüntüdür. Bu nedenle, engeller ve diğer nesnelere çekildikten sonra hareket ederse, şeffaf zeminden görüş ve gerçek durum her zaman uyumlu olmayabilir.

İlgili bilgiler

Panoramik görüş monitörü ayarlarının değiştirilmesi(S. 311)

Hareketli nesnelere uyarısı*¹

Panoramik görünüm sırasında aracın etrafında hareket eden bir nesne algılanırsa, bir alarm sesi duyulur ve ekranda bir gösterge görüntülenir.

Hareket eden nesnelere uyarısı, aşağıdakilerin tümü karşılandığında çalışır hale gelir:

- "D"veya"R"vites konumu seçildiğinde
- Araç hızı yaklaşık 15 km/saat veya altındayken
- Dış dikiz aynaları kapalı olmadığında

BİLGİ

- Aşağıdaki gibi durumlarda, kamera sensörleri hareket eden bir nesneyi doğru algılayamaz:
 - Nesne, koşan bir kişi olduğunda
 - Aracın veya bir binanın arkasından aniden bir kişi belirlediğinde
 - Nesne, kaykay veya kendi kendini dengeleyen kişisel taşıyıcıya binen bir kişi olduğunda
 - Nesne, çevreyle aynı renkte giyinmiş bir kişi olduğunda
 - Kişinin vücudunun bir kısmı, el arabası veya bagaj gibi bir nesnenin arkasına gizlendiğinde
 - Gün batımından sonra hava karardığında
 - Yağmur, kar, sis vb. sert hava koşullarında
 - Kamera merceği çamur, kar eritici madde, vb. ile kirlendiğinde veya hasar gördüğünde
 - Bir kamera merceğinde su damlacıkları olduğunda
 - Çok parlak bir ışık doğrudan bir kamera sensörüne vurduğunda
 - Bir garajın açık panjurunun yakınında veya yer altı park yerinde olduğu gibi, parlaklık/karanlık açısından bir fark olduğunda
- Aşağıdaki gibi bir nesne algılandığında çarpışma olasılığı olmasa bile sistem çalışabilir:
 - Bayrak, emisyon gazı, büyük yağmur damlaları, kar, yoldaki yağmur suyu vb. gibi hareket eden nesnelere/maddeler
 - Beyaz çizgiler, yaya geçitleri, taş kaldırım, tramvay rayları, yol onarım izleri, düşen yapraklar, çakıllar, su birikintileri gibi bir yolda oluşan desenler
 - Izgaralar veya yol oluğu
 - Bir yol banketi veya rampası
 - Bir su birikintisi veya ıslak yol yüzeyindeki bir nesnenin yansımaları

*1 : Bazı modellerde

8-2. Panoramik görüş monitörü

- Gölgeler
- Sütunlar, trafik işaretleri, yangın hidrantları vb. gibi yüksekliğe/ince uzunluğa sahip nesnelere.
- Hareketsiz duran yayalar, bisikletler veya araçlar
- Aşağıdaki gibi durumlarda, çarpışma olasılığı olmasa bile sistem çalışabilir:
 - Araç bir rampada giderken
 - Eğimde bir değişiklik olduğunda
 - Araç, yük taşıma veya ani frenleme nedeniyle dik bir açıyla yana yattığında
 - Belirtilenden farklı lastikler takıldığında
 - Araç yüksekliği ciddi miktarda değiştiğinde (aracın önü yukarı, aşağı)
 - Kamera sensörlerinin yakınına orijinal olmayan bir parça takıldığında
 - Tampon kaplaması gibi orijinal olmayan bir tampon koruyucu takıldığında
 - Bir kol camın dışında tutulduğunda
 - Yeniden kurulum veya çarpışma nedeniyle kamera sensörleri yer değiştirdiğinde
 - Çekme kancası takılıyken
 - Kamera merceği çamur, kar eritici madde, vb. ile kirlendiğinde
 - Bir kamera merceğinde su damlacıkları olduğunda
 - Dörtlü flaşörler gibi yanıp sönen bir ışık kaynağı olduğunda

Panoramik görüş monitörü ayarlarının değiştirilmesi

Köşe görünümü otomatik gösterimi ve araç gövde rengi gibi panoramik görüş monitörü ile ilgili ayarlar değiştirilebilir.

1 [] öğesine dokununuz.

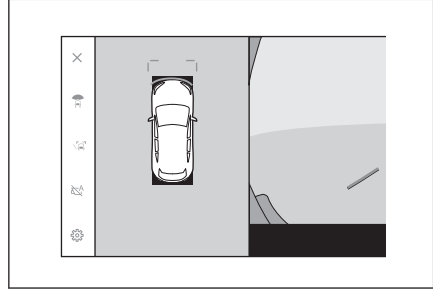

2 [Panoramik Görüş Monitörü] öğesine dokununuz.

3 İstenilen öğeyi seçin.

● [Köşe Görünümü]

Köşe görünümünün otomatik görüntülenmesini etkinleştirin veya devre dışı bırakın.

● [Araçın Altını Görüntüle]

Şeffaf zeminden görüş gösterimi ayarını açın veya kapatın. Açık olarak ayarlanıp aracın ileri veya geri hareket ettirilmesi, aracın altındaki durumun, ön lastik konumlarının vb. anlaşılmasına yardımcı olmak için mevcut araç konumundan geçmişte çekilen bir kamera görüntüsünün bir bileşik görüntüsünü gösterir. Görüş, panoramik görünümde, yan boşluk görünümünde veya köşe görünümünde görüntülenir.

● [LEXUS Park Destek 3D Ekranı]

Lexus park destek sensörü 3D ekranını gösterin veya gizleyin.

● [LEXUS Park Destek Mesafesi]

Lexus park destek sensörünün engelleri algılamaya başladığı mesafeyi değiştirin.

● [Araç Gövde Rengi]

Ekranı görüntülenen araç gövde rengini değiştirin.

● [Hareketli nesne uyarısı]*¹

Hareket nesnelere uyarısını etkinleştirin veya devre dışı bırakın.

● [Otomatik görüntüleme modu etkinleştirildiğinde uyarılar]*¹

Otomatik görüntüleme modu açık olduğunda uyarıyı etkinleştirin veya devre dışı bırakın.

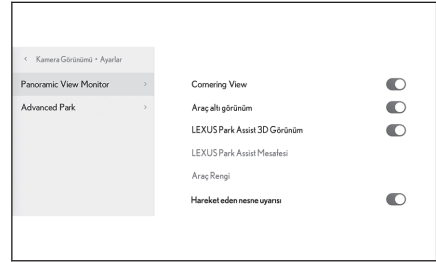

*1 : Bazı modellerde

BİLGİ

Güvenlik amacıyla, araç hareket ederken özel ayarlar ekranını görüntüleyemezsiniz.

İlgili bilgiler

Gövde renginin değiştirilmesi(S. 312)

Lexus park destek sensörü algılama mesafesinin değiştirilmesi(S. 312)

Gövde renginin değiştirilmesi

Ekranında görüntülenen araç gövde rengini değiştirin.

- 1 [Araç Gövde Rengi]öğesine dokunun.
- 2 İstedığınız gövde rengini seçin.
- 3 [Tamam]öğesine dokunun.

Lexus park destek sensörü algılama mesafesinin değiştirilmesi

Lexus park destek sensörünün engelleri algılamaya başladığı mesafeyi değiştirin.

- 1 [LEXUS Park Destek Mesafesi]öğesine dokunun.
- 2 Nesnelere algılamaya başlamak istediğiniz mesafeyi seçin.
- 3 [Tamam]öğesine dokunun.



Panoramik görüş monitörü uyarıları

Sürüş sırasında daima arkanızı ve çevrenizi görsel olarak kontrol ettiğinizden emin olun. Aksi takdirde, diğer araçlarla çarpışma veya öngörülemeyen bir kaza meydana gelebilir. Panoramik görüş monitörünü kullanırken aşağıdaki uyarıları dikkate alın.

⚠ DİKKAT

- Hiçbir zaman tamamen panoramik görüş monitörüne güvenerek hareket etmeyin. Daima başka bir araç kullanırken yaptığınız gibi arkanızı ve çevrenizi görsel olarak kontrol ettiğinizden emin olun. Özellikle, yakınlarda park etmiş araçlarla veya diğer nesnelere çarpışmamaya dikkat edin.
- Sürüş yaparken daima arkanızı ve çevrenizi görsel olarak kontrol ettiğinizden emin olun.
- Asla sadece ekrana bakarak sürüş yapmayın. Ekrandaki görüntü gerçek koşullardan farklı olabilir. Ayrıca, kameranın çekebileceği görüntü aralığının bir sınırı vardır. Asla sadece ekrana bakarak dönüş yapmayın veya geri gitmeyin. Bunu yapmak başka bir araçla çarpışmaya veya öngörülemeyen başka bir kazaya neden olabilir. Aracın çevresini görsel olarak kontrol ettiğinizden ve aracın dikiz ve yan aynalarını kullandığınızdan emin olun.
- Ekranda görüntülenen kılavuz çizgilerinin konumu, yolcu sayısı, yük ve yol eğimi gibi faktörler nedeniyle değişebilir. Sürüş yaparken daima arkanızı ve çevrenizi görsel olarak kontrol ettiğinizden emin olun.
- Panoramik görüş monitörünü aşağıdaki durumlarda kullanmayın:
 - Buzlu veya kaygan yol zemini veya karda
 - Kar zinciri veya acil durum lastiği kullanılırken
 - Ön kapı(lar) veya arka kapı tamamen kapanmadığında
 - Yokuşlar gibi düz olmayan yollarda
 - Lexus tarafından belirtilenden farklı boyuttaki lastikler takılıysa
 - Süspansiyon değiştirilmişse
 - Ekranda görüntülenen alana Lexus olmayan bir ürün takılıysa
- Düşük dış sıcaklıklarda ekran kararabilir veya görüntü soluk olabilir. Araç hareket ederken görüntü bozulabilir veya görüntüyü ekranda göremeyebilirsiniz, bu nedenle sürüş sırasında çevrenizi her zaman görsel olarak kontrol edin.
- Lastikleri sizin değiştirmeniz halinde ekranda gösterilen kılavuz çizgilerinin konumu değişebilir.

⚠ UYARI

- Şeffaf görünüm, hareketli görünüm, panoramik görünüm, yan boşluk görünümü ve köşe görünümü, ön kamera, arka kamera ve yan kameralar tarafından

UYARI

çekilen görüntülerin bir bileşimi olan bir görüntü üretir. Görüntülenebilir aralık ve içeriğin bir sınırı olduğundan, kullanmadan önce panoramik görünüm monitörünün özelliklerini tam olarak anladığınızdan emin olun.

- Şeffaf görünüm, hareketli görünüm, panoramik görünüm, yan boşluk görünümü ve köşe görünümünün 4 köşesi, kameraların kenarları üzerinde ortalanmış bir video kompozisyonu işleme bölgesine sahiptir ve görüntü netliği azalabilir. Ancak bu bir arıza değildir.
- Her kameranın yakınındaki aydınlatma koşullarına bağlı olarak, şeffaf görünüm, hareketli görünüm, panoramik görünüm, yan boşluk görünümü ve köşe görünümü üzerinde parlak ve karanlık yamalar görünebilir.
- Şeffaf görünüm, hareketli görünüm, panoramik görünüm, yan boşluk görünümü ve köşe görünümü, her kameranın kurulum konumundan ve görüntü çekim aralığından daha yüksekte olmaz.
- Aracın çevresinde kör noktalar vardır ve bu nedenle panoramik görüş monitöründe görüntülenmeyen bölgeler yer alır.
- Geniş önden görünüm, arka görünüm, geniş arkadan görünüm veya yan görünümde görüntülenen üç boyutlu nesnelere, şeffaf görünüm, hareketli görünüm, panoramik görünüm, yan boşluk görünümü ve köşe görünümünde görüntülenmeyebilir.
- Kişiler ve diğer üç boyutlu engeller panoramik görüş monitöründe gösterildiğinden farklı görünebilirler. (Bu farklılıklar, görüntülenen cisimlerin düşmüş gibi görüldüğü, görüntü işleme bölgelerinin yakınında kaybolduğu, video kompozisyonu işleme alanlarından görüldüğü veya bir cisme olan gerçek mesafenin görüntülenen konumdan farklı olduğu durumları içerir.)
- Arka kamerası olan arka kapı ya da dahili yan kameraları olan kapı aynalarına sahip ön kapılar açıldığında, görüntüler düzgün şekilde panoramik görüş monitöründe gösterilemez.
- Şeffaf görünüm, hareketli görünüm, panoramik görünüm, yan boşluk görünümü ve köşe görünümünde görüntülenen araç simgesi bilgisayar tarafından oluşturulan bir görüntüdür, bu nedenle renk, şekil ve boyut gerçek araçtan farklı olacaktır. Bu nedenle yakındaki üç boyutlu cisimler araca dokunuyor gibi görülebilir ve üç boyutlu cisimler ile aradaki gerçek mesafeler görüntülenenden farklı olabilir.
- Kamera düzgün çalışmayabilir ve görüntü ekranda aşağıdaki şekilde görüntülenebilir:
 - Vites "R" konumundayken, ekranın bir kısmı veya tamamı siyah gözükebilir
 - Vites "R" konumundayken, ekran kamera görüntüsüne geçiş yapamayabilir
 - "R" dışında bir vites konumu seçildiğinde, kameradan gelen görüntü gösterilmeye devam edebilir.
 - Kılavuz çizgileri kamera görüntüsünde görüntülenmez ve dikkat sembolleri ve uyarı bildirimleri görüntülenir

Ekranda görüntülenen alan

Aracın çevresinde kör noktalar vardır ve bu nedenle ekranda görüntülenmeyen bölgeler yer alır. Aracın etrafındaki hiçbir şey ekranda görüntülenmese bile, aslında yolda çarpışabileceğiniz engeller olabilir. Daima çevrenizi görsel olarak kontrol etmeyi unutmayın.

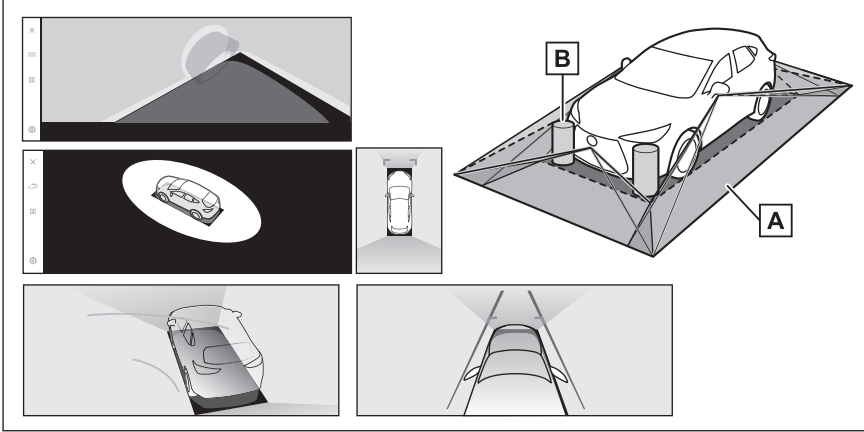

A Ekranda görüntülenen alan

B Ekranda görüntülenmeyen nesnelere

Karanlık alanlardaki nesnelere ekranda görünmez.

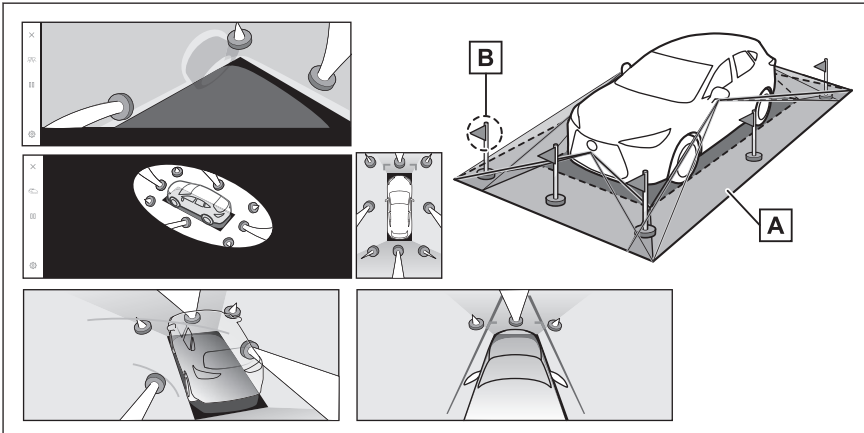

A Ekranda görüntülenen alan

B Ekranda görüntülenmeyen nesnelere kısımları

Yoldan daha yüksek kısımlar ekranda görünmez.

BİLGİ

- Araç simgesinin etrafındaki siyah kısımlar kamera tarafından görüntülenmez. Bu alanları görsel olarak kontrol edin.
- 4 kameradan alınan görüntüler düz bir yol yüzeyi standardında işlenerek gösterildiğinden, şeffaf görünüm, hareketli görünüm, panoramik görünüm (yakınlaştırılmış görünüm dahil), yan boşluk görünümü ve köşe görünümü şu şekilde gösterilebilir:
 - Nesnelere normalden daha ince ya da büyük olarak bozuk şekilde görünebilirler.
 - Yol yüzeyinden yukarıda bulunan cisimler, gerçekte olduğundan daha uzakta görünebilir veya hiç görülmeyebilir.
 - Uzun nesnelere, görüntünün gösterilmeyen alanlarından girişim yapacak şekilde görünebilir.
- Aydınlatma koşulları nedeniyle her kamera için görüntünün parlaklığında farklılıklar ortaya çıkabilir.
- Gösterilen görüntü, araç gövdesinin eğimi ya da yolcu sayısı ve araç yükünden kaynaklanan araç yüksekliğindeki değişim nedeniyle yanlış hizalanabilir.
- Kapılar tamamen kapatılmamışsa, görüntü ve kılavuz çizgileri doğru gösterilmeyebilir.
- Yol yüzeyinin ve nesnelere şeffaf görünümde, hareketli görünümde, panoramik görünümde (yakınlaştırılmış gösterim dahil), yan boşluk görünümünde ve köşe görünümünde gösterilen araç simgesiyle konumsal ilişkisi gerçek konumlardan farklı olabilir.
- Şekilde [○] ile gösterilen görüntüler kompozittir ve bu nedenle bazı alanları görmek zor olabilir.

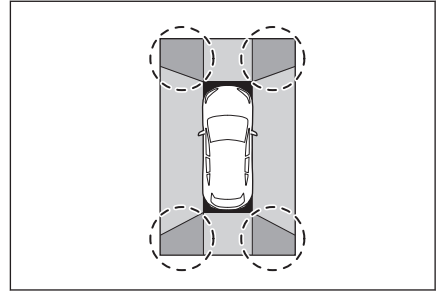

■ Geniş ön görünüm

- A** Ekranda görüntülenen alan
B Ekranda görüntülenmeyen nesnelere

Tamponların her iki köşesine yakın alanlar ekranda görünmez.

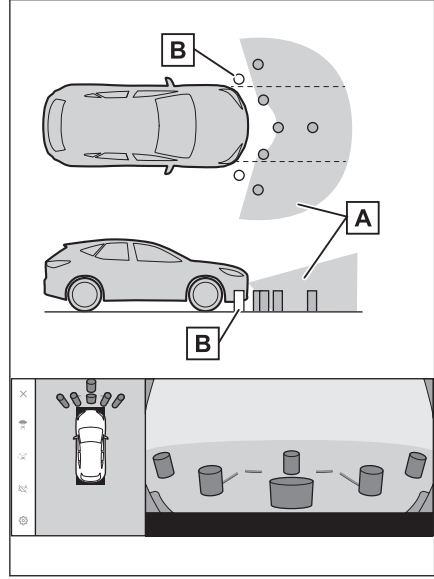

☐ BİLGİ

- Geri görüntüleme kamerasının görüş alanı kısıtlıdır. Tampon köşelerinde veya tamponun altında bulunan nesnelere ekranda görüntülenemez.
- Ekranda gösterilen görüntünün derinlik algısı gerçek mesafeye göre farklılık gösterir.
- Geniş ön görünüm kamerası özel bir mercek kullandığından, ekranda görüntülenen görüntünün derinlik algısı gerçek mesafeye göre farklılık gösterir.

8-2. Panoramik görüş monitörü

■ Her iki yan görünüm (yan aynalar katlandığında)

A Ekranda görüntülenen alan

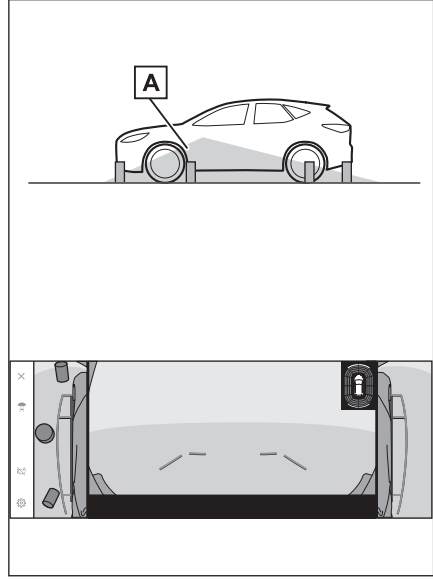

☐ BİLGİ

- Ekranda görüntülenen aralık, aracın durumu ve yol yüzeyi nedeniyle farklılık gösterebilir.
- Geri görüntüleme kamerasının görüş alanı kısıtlıdır. Yolcu tarafındaki tampona yakın ya da tamponun altındaki nesnelere görüntülenemez.
- Ekranda gösterilen görüntünün derinlik algısı gerçek mesafeye göre farklılık gösterir.
- Her iki yan görünüm kamerası özel bir mercek kullandığından, ekranda görüntülenen görüntünün derinlik algısı gerçek mesafeye göre farklılık gösterir.

■ Arka görünüm

- A Ekranda görüntülenen alan
- B Ekranda görüntülenmeyen nesnelere

Tamponların her iki köşesine yakın alanlar ekranda görünmez.

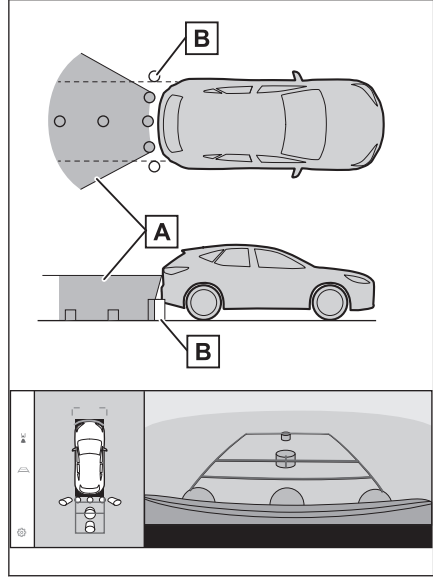

■ Geniş arka görünüm

- A Ekranda görüntülenen alan
- B Ekranda görüntülenmeyen nesnelere

Tamponların her iki köşesine yakın alanlar ekranda görünmez.

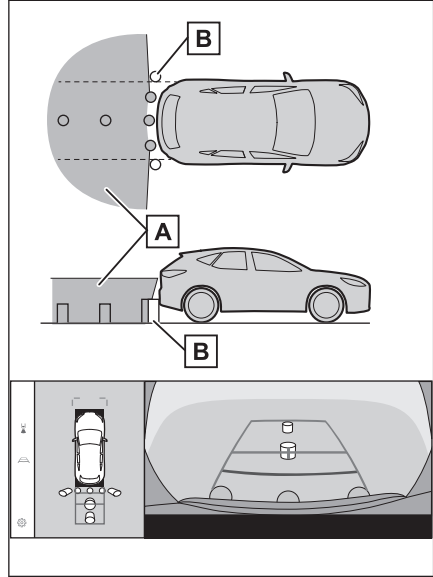

BİLGİ

- Ekranda görüntülenen aralık, aracın durumu ve yol yüzeyi nedeniyle farklılık gösterebilir.
- Geri görüntüleme kamerasının görüř alanı kısıtlıdır. Tampon köřelerinde veya tamponun altında bulunan nesnelere ekranda görüntülenemez.
- Ekranda gösterilen görüntünün derinlik algısı gerçek mesafeye göre farklılık gösterir.
- Arka görünüm ve geniş arka görünüm kameraları özel bir mercek kullandığından, ekranda görüntülenen görüntünün derinlik algısı gerçek mesafeye göre farklılık gösterir.
- Arka kameradan daha yüksek nesnelere monitörde görünmeyebilir.

Kamera konumu

Panoramik görüř monitörü kameraları řekillerde gösterilen konumlardadır.

■ Ön kamera

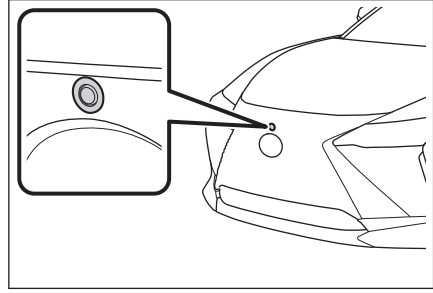

■ Yan kameralar

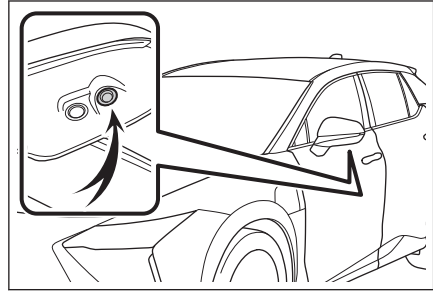

■ Arka kamera

► Tip A

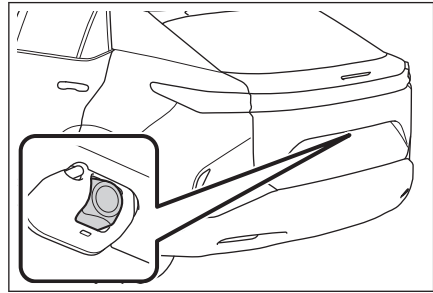

► Tip B

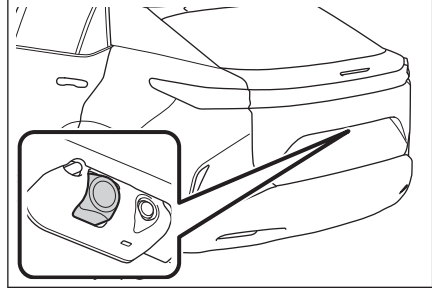

Kameranın temizlenmesi

Su damlacıkları, kar veya çamur gibi kir veya yabancı maddeler kameraya yapışmışsa, görüntüyü net bir şekilde göremezsiniz. Bu durumda, kamerayı bol miktarda suyla yıkayın ve ardından kamera merceğini yumuşak, nemli bir bezle silin.

⚠ UYARI

- Panoramik görüş monitörü düzgün çalışmayabilir. Aşağıdakilere dikkat edin:
 - Kameraya çarpmayın ya da sert bir darbe uygulamayın. Bunu yapmak kameranın konumunu ve montaj açısını değiştirebilir.
 - Kamera su geçirmez şekilde tasarlanmıştır. Ayırmayın, parçalarına ayırmayın veya modifiye etmeyin.
 - Kamera merceğini yıkarken, kamerayı bol suyla ıslatın ve ardından kamera merceğini yumuşak, nemli bir bezle temizleyin. Kamera merceğini zorla ovalamak kamera merceğini çizebilir ve artık görüntüleri net bir şekilde göremeyebilirsiniz.
 - Kamera kapağı reçineden üretilmiştir. Kameraya organik solvent, araç temizleme sıvısı, cam temizleme sıvısı veya cam kaplaması uygulamayın. Böyle bir durumda hemen silerek temizleyin.
 - Soğuk havalarda araca sıcak su dökmeyin veya başka hızlı sıcaklık değişimlerine maruz bırakmayın.
 - Aracı yüksek basınçlı bir araç yıkayıcı ile yıkarsanız, hortumu doğrudan kameraya veya kamera bölgesine doğrultmayın. Güçlü su basıncı uygulamak kameranın arızalanmasına neden olabilir.
- Kameraya vurulursa, kamera arızasına neden olabilir. Bunun olması halinde, aracı hemen yetkili Lexus bayisine ya da Lexus yetkili servisine veya gerekli donanıma sahip kalifiye bir profesyonelle gösterin.

■ Arka kameranın yıkama sıvısı ile temizlenmesi

Arka kamera merceğindeki kir, özel kamera temizleme yıkayıcısı çalıştırılarak temizlenebilir. Daha fazla bilgi için, "KULLANICI EL KİTABI"na bakın.

- Kamerayı temizlerken, yıkama sıvısı nedeniyle görüntüyü görmek zor olabilir. Geri gideceğinizde, harekete geçmeden önce aracın etrafını hem doğrudan hem de aynaları kullanarak tamamen kontrol ettiğinizden emin olun.
- Yıkama sıvısı temizlendikten sonra kamera merceği yüzeyinde kalırsa, aracın arkasındaki farların yüksekliği veya eğimi nedeniyle görüntünün geceleri görülmesi zor olabilir.
- Bazı kirler temizlikten sonra tamamen yok olmayabilir. Bu durumda, kamera merceğini bol suyla durulayın ve daha sonra suyla ıslatılmış bir bezle silin.
- Yıkama sıvısı kamera lensinin yüzeyine püskürtülür. Bu nedenle, kamera çevresine yapışan buz, kar vb. temizlenemez.

⚠ UYARI

Yıkama nozulünün montaj konumu ve eğim açısı değiştirilebileceğinden, yıkama nozulüne çarpmayın veya vurmuyun ya da güçlü bir darbeye maruz bırakmayın.

Park destek ışıkları

Panoramik görüş monitörü sisteminin park destek ışıkları şekilde gösterilen yerlere monte edilir.

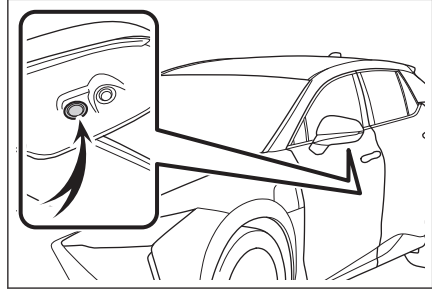

⚠ UYARI

- Aşağıdaki uyarılara mutlaka uyun, aksi takdirde panoramik görüş monitörü sistemi düzgün çalışmayabilir:
 - Bir ışığa aşırı güç uygulamayın veya güçlü bir darbeye maruz bırakmayın. Bunu yapmak ışığın konumunun veya montaj açısının sapmasına neden olabilir.
 - Su geçirmez bir yapıya sahip oldukları için ışıkları çıkarmayın, sökmeyin veya değiştirmeyin.

8-2. Panoramik görüş monitörü

⚠ UYARI

- Işıkları temizlerken, bol miktarda suyla yıkayın ve ardından yumuşak ıslak bir bezle silin.
 - Reçineden yapıldıkları için ışıkların kapaklarına organik çözücüler, cilalar, yağ giderici çözücüler, cam kaplamalar vb. uygulamayın. Uygulanırlarsa, hemen temizleyin.
 - Işıklara soğuk durumdayken sıcak su uygulamak gibi ani sıcaklık değişimlerine maruz bırakmayın.
 - Aracı yüksek basınçlı bir yıkayıcı ile yıkarken, doğrudan ışıklara veya çevresine su püskürtmeyin. Yüksek basınçlı su ışıklara zarar verebilir ve doğru çalışmalarına neden olabilir.
- Bir ışık güçlü bir darbeye maruz kalmışsa, zarar görmüş olabilir. Aracı hemen yetkili Lexus bayisi ya da Lexus yetkili servisine veya gerekli donanıma sahip kalifiye bir profesyonele gösterin.

Gerçek yol ile ekran arasındaki farklar

Panoramik görüş monitöründeki kompozit görüntüler ve kılavuz çizgiler, düz yol yüzeyleri için bir mesafe kılavuzu sağlar. Bu nedenle, ekrandaki kılavuz çizgiler ile yoldaki gerçek mesafe ve güzergah arasında hata payı mevcuttur.

■ Aracın arkasındaki zemin yukarıya doğru çok eğimli olduğunda

Mesafe kılavuz çizgileri araca gerçekten daha yakın görünür. Bu nedenle, yukarı yokuşlardaki nesnelere gerçekte olduklarından daha uzak görünür. Aynı şekilde, kılavuz çizgileri ile gerçek mesafe ve yol güzergahı arasında hata payı mevcuttur.

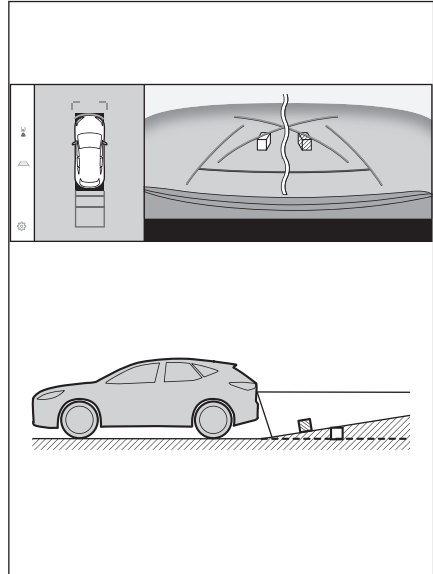

■ Aracın arkasındaki zemin aşağıya doğru çok eğimli olduğunda

Mesafe rehber çizgileri araca gerçekten daha uzak görünür. Bu nedenle, aşağı yokuşlardaki nesnelere gerçekte olduklarından daha yakın görünür. Aynı şekilde, kılavuz çizgileri ile gerçek mesafe ve yol güzergahı arasında hata payı mevcuttur.

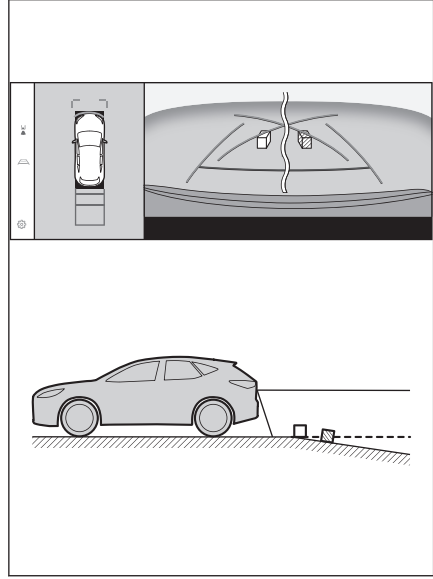

■ Aracın herhangi bir kısmı çöktüğünde

Yük dağılımı veya yolcu sayısı nedeniyle aracın herhangi bir parçası aşağı doğru çöktüğünde, ekrandaki çizgiler ile yoldaki gerçek mesafe ve güzergah arasında hata payı olur.

A Hata payı

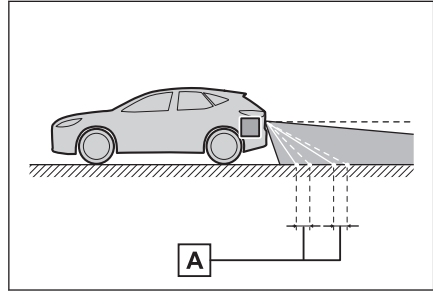

■ Tahmini seyir orta çizgisi

Kılavuz çizgileri arka tamponun yakınında havada gösterildiği için, merkezden kaçık gibi görülebilecekleri anlar olur.

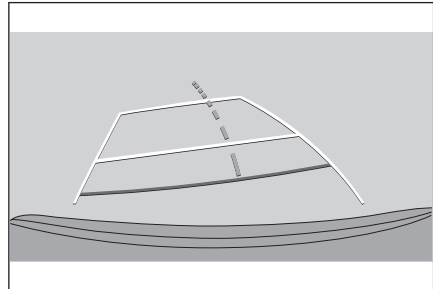

Ekran ile gerçek 3D cisimler arasındaki farklar

Ekranla görüntülenen kılavuz çizgileri düz bir yol yüzeyi için görüntülediğinden, üç boyutlu cisimlerin konumunu belirlemek mümkün değildir. Dışarı doğru açılan bir üç boyutlu cisme (örneğin kamyon kasası) yaklaşırken aşağıdakilere uyarılara dikkat edin.

⚠ DİKKAT

Lexus park destek sensörü gösterimi kırmızı olduğunda, aracı daha fazla hareket ettirmeden önce görsel olarak kontrol ettiğinizden emin olun. Başka bir araçla çarpışma veya öngörülemeyen başka bir kaza yapma tehlikesi vardır.

■ Panoramik görüş ekranı (yakınlaştırma ekranı dahil)

Ekranla, aracın tamponu ile başka bir cisim veya araç arasında bir boşluk olduğu ve aracın sanki cisim veya araçla çarpışmayacak gibi olduğu görünür. Ancak, araç seyir çizgilerinin üzerindedir, bu nedenle araç cisim veya araçla çarpışabilir. Çevrenizi görsel olarak kontrol etmeyi unutmayın.

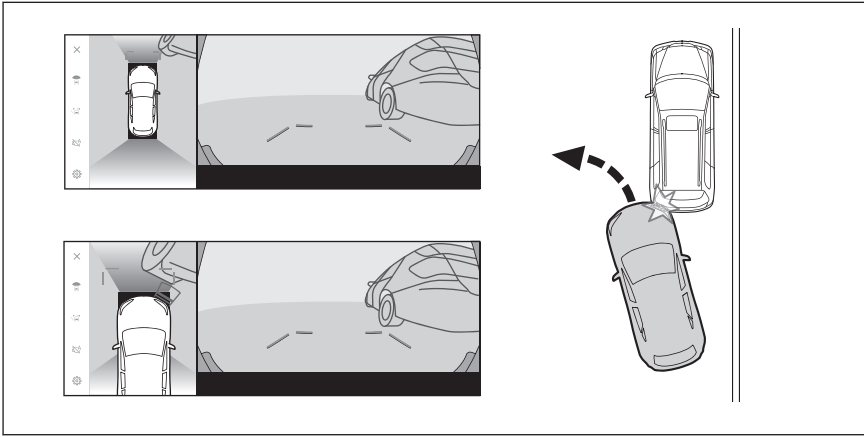

■ Tahmini seyir çizgileri

- Ekranda, aracın tamponunun tahmini seyir çizgilerinin dışında olduğu ve aracın sanki cisim veya araçla çarpışmayacağı görünür. Ancak, araç seyir çizgilerinin üzerindedir, bu nedenle araç cisim veya araçla çarpışabilir. Çevrenizi görsel olarak kontrol etmeyi unutmayın.

A Tahmini seyir çizgileri

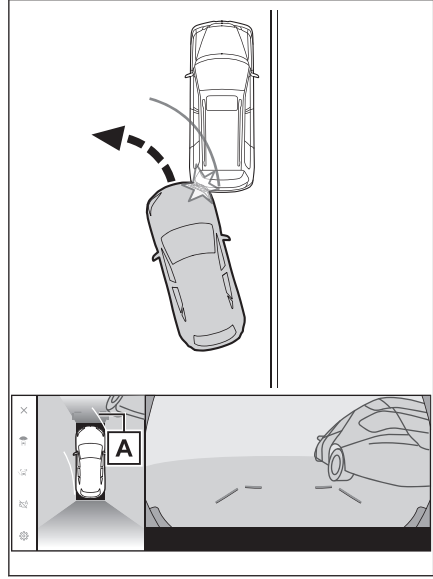

- Yüksek konumlardaki üç boyutlu nesneler (duvar çıkıntısı ya da bir kamyonun damperleri) ekranda görünmeyebilir. Çevrenizi görsel olarak kontrol etmeyi unutmayın.

A Duvar çıkıntısı

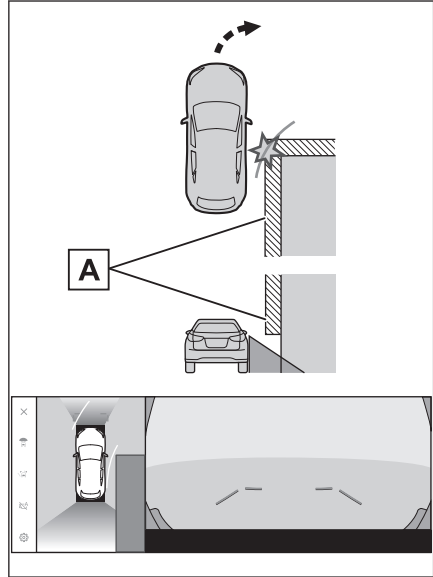

8-2. Panoramik görüş monitörü

- Ekranda, bir kamyon kasası tahmini seyir çizgilerinin dışında görünebilir ve araç kamyonla çarpışacakmış gibi görünmez. Bununla birlikte, kasa aslında tahmini seyir çizgilerinin üzerinden geçebilir ve tahmini seyir çizgilerinin yardımıyla geri giderseniz, araç kamyonla çarpabilir. Çevrenizi görsel olarak kontrol etmeyi unutmayın.

A Tahmini seyir çizgileri

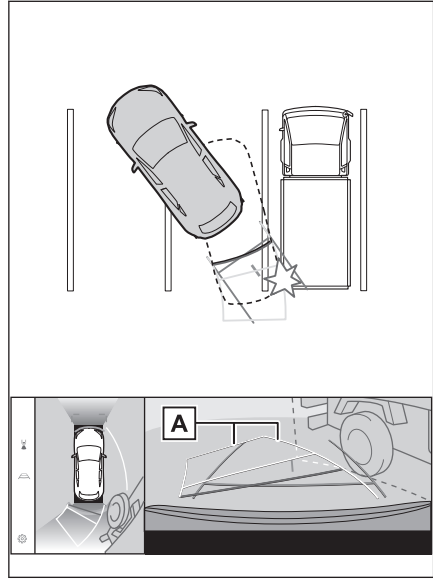

■ Mesafe kılavuz çizgileri

Ekranda, mesafe kılavuz çizgileri bir kamyonun **B** noktasına park ettiğini gösterir. Ancak gerçekte **A** noktasına kadar geri giderseniz kamyonla çarparsınız. Ekranda, **A** noktasının en yakın olduğu ve ardından **B** ve **C** noktalarının geldiği görünür. Fakat gerçekte, **A** ve **C** noktalarına uzaklık aynıdır ve **B** noktası **A** ve **C** noktalarından daha uzaktır. Arkanızı ve çevrenizi görsel olarak kontrol etmeyi unutmayın. **D** noktasına olan mesafe yaklaşık 1 m'dir.

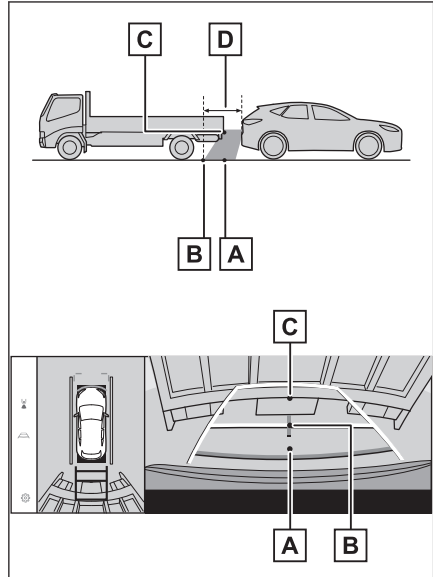

■ Çarpaz giriş çıkıntısı

Panoramik görünümde, çarpaz bir giriş düz ve çarpılmaması muhtemel görünebilir, ancak aracın üst kısmı gerçekten çıkıntılı olduğundan, araç ona çarpabilir. Arka kısmı ve çevreyi görsel olarak kontrol etmeyi unutmayın.

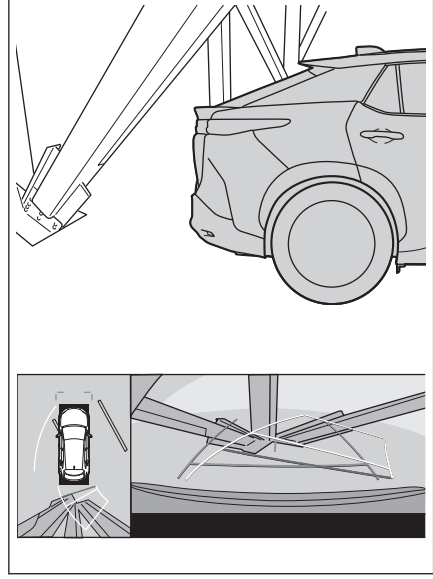

■ Büyütme işlevi

Normal panoramik görünümün aksine, panoramik görünüm büyütme işlevi araç simgesine yaklaşır. Bu nedenle, yoldaki beyaz çizgiler, duvarlar ve diğer nesnelar bükülmüş görünebilir.

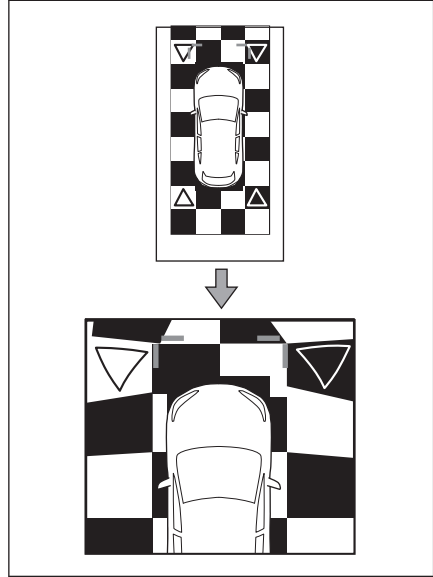

Herhangi bir olumsuzluk görürseniz

Aşağıdaki belirtilerden herhangi birini fark ederseniz veya sorun yaşıyorsanız, olası nedene ve çözüme göz atarak sorunu tekrar kontrol edin.

Belirti çözüm ile ortadan kalkmazsa, aracı Lexus bayiine ya da Lexus yetkili servisine veya gerekli donanıma sahip kalifiye bir profesyonelle kontrol ettirin.

Belirti	Olası neden	Çözüm
Ekranın görülmesi zor	<ul style="list-style-type: none">● Araç karanlık bir bölgede veya gece.● Mercek etrafındaki sıcaklık yüksek veya düşüktür.● Dış hava sıcaklığı düşük.● Kamera üzerinde su damlaları var.● Yağmur yağıyor veya hava nemli.● Kamera yabancı maddeler (çamur, vb.) ile kaplı.● Güneş ışığı veya diğer aracın farları doğrudan kameraya geliyor.● Araç floresan ışıklar, sodyum ışıkları, cıva ışıkları vb. altındadır.	<p>Sürüş sırasında aracın çevresini görsel olarak kontrol edin.</p> <p>Kamera ve koşullar iyileştikten sonra panoramik görüş monitörünü tekrar kullanın.</p> <p>Panoramik görünüm ekranı görüntü kalitesini ayarlama işlemi, multimedya ekranını ayarlama işlemi ile aynıdır.</p>
Görüntü bulanık	<p>Kamera merceği su damlacıkları, kar veya çamur gibi kir veya yabancı maddeler ile kaplı.</p>	<p>Kamerayı bol miktarda suyla yıkayın ve ardından kamera merceğini yumuşak, nemli bir bezle silin.</p> <p>Özel kamera temizleme yıkayıcısını çalıştırın ve kamera lensini temizleyin.</p> <p>Daha fazla bilgi için, "KULLANICI EL KİTABI"na bakın.</p>

Belirti	Olası neden	Çözüm
Ekran yanlış hizalanmış	Kamera güçlü bir darbe almış.	Aracı herhangi bir yetkili Lexus bayisi ya da Lexus servisi veya güvenilir başka bir servise gösterin.
Kılavuz çizgileri ciddi şekilde yanlış hizalanmış	Kamera konumu yanlış hizalanmış.	Aracı herhangi bir yetkili Lexus bayisi ya da Lexus servisi veya güvenilir başka bir servise gösterin.
	<ul style="list-style-type: none"> ● Araç eğilmiş (Araçta ağır yük mevcut, lastik üzerindeki bir delik nedeniyle lastik basıncı düşmüş, vb.). ● Araç yokuşta durmakta. 	Sürüş sırasında aracın çevresini görsel olarak kontrol edin.
Direksiyona düz olmasına rağmen tahmini seyir çizgileri hareket etmekte (araç genişliği kılavuz çizgileri ve tahmini seyir çizgileri hizalanmamış).	Direksiyon sensörlerinden alınan sinyallerde arıza vardır.	Aracı herhangi bir yetkili Lexus bayisi ya da Lexus servisi veya güvenilir başka bir servise gösterin.
Kılavuz çizgileri görüntülenmiyor	Arka kapı açık.	Arka kapıyı kapatın. Sorun bununla ortadan kalkmazsa, aracı yetkili Lexus bayisine ya da Lexus yetkili servisine veya gerekli donanıma sahip kalifiye bir profesyonele kontrol ettirin.
Panoramik görüş gösterimi büyütülemez. Şeffaf görünüm/hareketli görünüm/yan boşluk görünümü/ köşe görünümü gösterilemez.	Lexus park destek sensörü arızalı veya kirli olabilir.	Lexus park destek sensöründeki arızalar için düzeltme işlemlerini takip edin. (Lexus park destek sensörü hakkında ayrıntılı bilgi için, bkz. "KULLANICI EL KİTABI".)

İlgili bilgiler

Ekran görüntüsü ayarlarının değiştirilmesi(S. 69)

cretsiz/aık kaynaklı yazılım hakkında bilgi

Bu rn cretsiz/aık kaynak yazılımı ierir.

cretsiz/aık kaynaklı yazılımlar ve/veya kaynak kodları hakkında aağıdaki URL'den bilgi alabilirsiniz:

<https://www.denso.com/global/en/opensource/svss/toyota>

9-1. Ek

Medya ve veriler hakkında bilgiler	334
Sertifika	343

Medya ve veriler hakkında bilgiler

Kullanılabilecek medya hakkında bilgiler

Kullanılabilecek medya ve diğer cihazların özellikleri aşağıda verilmiştir.

■ USB flash sürücülerin formatları ve özellikleri

Kullanılabilecek USB flash sürücülerin formatları ve standartları ile kullanım kısıtlamaları aşağıda verilmiştir.

USB iletişim formatı	USB 2.0 HS(480MBPS)
Dosya formatı	FAT 16/32
İletişim sınıfı	Yığın depolama sınıfı
Maksimum klasör sayısı	3000 (kök dizin dahil)
Maksimum klasör seviyesi sayısı	8
Maksimum dosya sayısı	9999 (klasör başına en fazla 255 dosya)
Bellek kapasitesi	32 GB'a kadar
Bir dosyanın azami boyutu	2GB

- Yukarıdaki formatlar harici dosyalar doğru oynatılamayabilir veya dosya veya klasör adı gibi bilgiler doğru gösterilmeyebilir.
- Lütfen bu cihazın USB flash sürücünüzü oynatamayabileceğini dikkate alın.
- Dosyaları bir USB flash sürücüye kaydetmek için kullanılan bilgisayara bağlı olarak, oynatma dosyalarına ek olarak gizli dosyalar kaydedilebilir. Bu tür gizli dosyaların silinmesi önerilir. Oynatmaya olumsuz etki edebilirler ve dosyaların doğru şekilde değiştirilmesini engelleyebilirler.

Format bilgisi

Kullanılabilecek müzik verilerinin özellikleri aşağıdaki gibidir.

■ MP3

Desteklenen standart	MP3 (MPEG1 LAYER 3, MPEG2 LSF LAYER 3)
Desteklenen örnekleme frekansı (kHz)	MPEG1 LAYER 3:32, 44.1, 48 MPEG2 LSF LAYER 3:16, 22.05, 24
Desteklenen bit hızı (kbps) ⁽¹⁾	MPEG1 LAYER 3:32 ila 320 MPEG2 LSF LAYER 3:8 ila 160

Desteklenen kanal modu	Stereo, joint stereo, dual channel, monaural
ID3 etiketi	ID3 Ver. 1.0, 1.1, 2.2, 2.3 (her versiyonda belirtilen karakter sayısı)

(1) VBR (Değişken Bit Hızı) desteklenir.

■ WMA

Desteklenen standart	WMA Ver. 7, 8, 9 (9.1, 9.2)
Desteklenen örnekleme frekansı (kHz)	32, 44,1, 48
Desteklenen bit hızı (kbps) ⁽¹⁾⁽²⁾	Ver. 7, 8: CBR (Sabit Bit Hızı) 48 ila 192 Ver. 9 (9.1/9.2): CBR 48 ila 320

(1) VBR (Değişken Bit Hızı) desteklenir.

(2) Çok kanallı ses kaynakları 2 kanala dönüştürülür.

■ AAC

Desteklenen standart ⁽¹⁾	MPEG4 AAC-LC
Desteklenen örnekleme frekansı (kHz)	11.025, 12, 16, 22.05, 24, 32, 44.1, 48
Desteklenen bit hızı (kbps) ⁽²⁾	8 ila 320
Desteklenen kanal modu ⁽³⁾	1 kanal (1/0), 2 kanal (2/0)

(1) ADIF desteklenmez.

(2) VBR (Değişken Bit Hızı) desteklenir.

(3) Çift kanal desteklenmez.

■ WAV(LPCM)

Desteklenen örnekleme frekansı (kHz) (1)	8, 11.025, 12, 16, 22.05, 24, 32, 44.1, 48, 88.2, 96, 176.4, 192
Desteklenen niceleme biti sayısı (bit) ⁽²⁾	16/24
Desteklenen kanal modu	1 kanal (1/0), 2 kanal (2/0)

(1) 96 kHz/24 bit'ten yüksek ses kaynakları 96 kHz/24 bit'e düşürülür.

(2) Çok kanallı ses kaynakları 2 kanala dönüştürülür.

■ FLAC

Desteklenen örnekleme frekansı (kHz) (1)	8, 11.025, 12, 16, 22.05, 24, 32, 44.1, 48, 88.2, 96, 176.4, 192
Desteklenen niceleme biti sayısı (bit) ⁽²⁾	16/24

9-1. Ek

- (1) 96 kHz/24 bit'ten yüksek ses kaynakları 96 kHz/24 bit'e düşürülür.
- (2) Çok kanallı ses kaynakları 2 kanala dönüştürülür.

■ ALAC

Desteklenen örnekleme frekansı (kHz) (1)	8, 11.025, 12, 16, 22.05, 24, 32, 44.1, 48, 64, 88.2, 96
Desteklenen niceleme biti sayısı (bit) ⁽²⁾	16/24

- (1) 96 kHz/24 bit'ten yüksek ses kaynakları 96 kHz/24 bit'e düşürülür.
- (2) Çok kanallı ses kaynakları 2 kanala dönüştürülür.

■ Ogg Vorbis

Desteklenen örnekleme frekansı (kHz) (1)	8, 11.025, 16, 22.05, 32, 44.1, 48
Desteklenen bit hızı (kbps) ⁽²⁾	32 ila 500

- (1) 96 kHz/24 bit'ten yüksek ses kaynakları 96 kHz/24 bit'e düşürülür.
- (2) VBR (Değişken Bit Hızı) desteklenir.

■ Dosya adları

MP3/WMA/AAC/WAV(LPCM)/FLAC/ALAC/OGG Vorbis olarak tanınabilen ve oynatılabilen dosyalar yalnızca şu uzantıya sahip olanlardır:

".mp3"/".wma"/".m4a"/".3gp"/".aac"/".wav"/".flac"/".fla"/".ogg"/".ogx"/".oga".

MP3/WMA/AAC/WAV(LPCM)/FLAC/ALAC/OGG Vorbis dosyalarını bir ".mp3"/".wma"/".m4a"/".3gp"/".aac"/".wav"/".flac"/".fla"/".ogg"/".ogx"/".oga" uzantısı ile kaydedin.

■ ID3 etiketleri, WMA etiketleri, AAC etiketleri, etiketler ve Vorbis yorumları hakkında

- MP3 dosyaları, şarkı sanatçısı adlarını, başlık adlarını, albüm adlarını ve daha fazlasını saklayabilen, ID3 etiketleri adında yardımcı karakter bilgilerine sahiptir.
- WMA dosyaları, şarkı sanatçısı adlarını, başlık adlarını, albüm adlarını ve daha fazlasını saklayabilen, WMA etiketleri adında yardımcı karakter bilgilerine sahiptir.
- AAC dosyaları, şarkı sanatçısı adlarını, başlık adlarını, albüm adlarını ve daha fazlasını saklayabilen AAC etiketleri adı verilen yardımcı karakter bilgilerine sahiptir.
- WAV (LPCM) dosyaları, şarkı sanatçısı adlarını, başlık adlarını, albüm adlarını ve daha fazlasını saklayabilen, etiketler adında yardımcı karakter bilgilerine sahiptir.

- FLAC dosyaları, şarkı sanatçısı adlarını, başlık adlarını, albüm adlarını ve daha fazlasını saklayabilen, etiketler adında yardımcı karakter bilgilerine sahiptir.
 - ALAC dosyaları, şarkı sanatçısı adlarını, başlık adlarını, albüm adlarını ve daha fazlasını saklayabilen, etiketler adında yardımcı karakter bilgilerine sahiptir.
 - Ogg Vorbis dosyaları, şarkı sanatçısı adlarının, başlık adlarının, albüm adlarının ve daha fazlasının kaydedilmesini sağlayan Vorbis yorumu adlı yardımcı metin bilgilerine sahiptir.
- **Yüksek çözünürlüklü ses kaynakları**

Bu cihaz, yüksek çözünürlüklü ses kaynaklarını destekler. Yüksek çözünürlük tanımı, CTA (Consumer Technology Association) gibi grupların standartlarına dayanmaktadır.

Desteklenen formatlar ve oynatılabilir medya aşağıdaki gibidir.

Desteklenen formatlar

WAV, FLAC, ALAC, Ogg Vorbis

Oynatılabilir medya

USB flash sürücü

USB flash sürücülerden oynatılabilir video veri bilgileri

Bilgisayardan USB flash sürücüye kaydedilen video dosyaları için aşağıdaki formatlar desteklenir.

Format	Codec
MPEG4 Uzantısı:".mp4" ".m4v"	<ul style="list-style-type: none"> ● Video codec: H.264, MPEG-4 AVC, MPEG-4 ● Ses codec'i: MP3, AAC
AVI taşıyıcı uzantısı:".avi"	<ul style="list-style-type: none"> ● Video codec: H.264, MPEG-4, MPEG-4 AVC, WMV9, WMV9 Gelişmiş Profil ● Ses codec'i: MP3, AAC, WMA 9.2 (7, 8, 9.1, 9.2)
Windows Media Video uzantısı:".wmv"	<ul style="list-style-type: none"> ● Video codec: WMV9, WMV9 Gelişmiş Profili ● Ses codec'i: WMA 9.2 (7, 8, 9.1, 9.2)

- Desteklenen maksimum görüntü boyutu 1920 x 1080 pikseldir.
- Desteklenen kare hızı maksimum 60i/30p'dir.
- Kayıt cihazının türüne, kayıt koşullarına ve kullanılan USB flash sürücüye bağlı olarak video oynatma mümkün olmayabilir.

iPhone/iPod

■ Ticari marka ve tasarım sertifikasyon bilgileri



Made for Apple (Apple için üretilmiştir) yazısı elektronik aksesuarların özel olarak Apple ürünleri için tasarlandığını ve üretici tarafından Apple performans standartlarını karşıladığını belgeler.

Apple, bu aracın kullanımı ya da güvenlik ve düzenleyici standartlar ile uyumundan sorumlu değildir.

Bir Apple ürünü ile bu aksesuarın kullanılmasının kablosuz aktarım performansını etkileyebileceğini unutmayın.

iPhone, iPod, iPod touch, Apple CarPlay, Siri ve Lightning, Apple Inc.'in ABD ve diğer ülkelerde tescilli ticari markalarıdır.

Aşağıdakiler için üretilmiştir

- iPhone 12 Pro Max
- iPhone 12 Pro
- iPhone 12
- iPhone 12 mini
- iPhone SE (2. nesil)
- iPhone 11 Pro Max
- iPhone 11 Pro
- iPhone 11
- iPhone XS Max
- iPhone XS
- iPhone XR
- iPhone X
- iPhone 8 Plus
- iPhone 8
- iPhone 7 Plus
- iPhone 7
- iPhone SE

- iPhone 6s Plus
- iPhone 6s
- iPod touch (7. nesil)

Apple CarPlay

■ Ticari marka ve tasarım sertifikasyon bilgileri



Apple CarPlay logosunun kullanılması, bir araç kullanıcı arayüzünün Apple performans standartlarını karşıladığı anlamına gelir. Apple, bu aracın kullanımı ya da güvenlik ve düzenleyici standartlar ile uyumundan sorumlu değildir. iPhone, iPod veya iPad ile aksesuar kullanılmasının kablosuz bağlantı performansını etkileyebileceğini unutmayınız.

Apple CarPlay, ABD ve diğer ülkelerde tescilli olan Apple Inc.'in ticari bir markasıdır.

Android ve Android Auto

■ Ticari marka ve tasarım sertifikasyon bilgileri

androidauto

Android ve Android Auto, Google LLC'nin ticari markalarıdır.

USB flash sürücü

■ Bilgisayar kullanılarak kaydedilen müzik dosyaları

Aşağıdaki müzik dosyaları çalınabilir.

- MP3
- WMA
- AAC

- FLAC
- WAV
- ALAC
- Ogg Vorbis

MP3/WMA/AAC

Kullanılabilecek MP3/WMA/AAC dosyalarının standartları ve bu dosyaları depolayan medya ve formatlar için bazı kısıtlamalar geçerlidir. Microsoft, Windows ve Windows Media Microsoft Corporation'ın ABD ve diğer ülkelerde tescilli markalarıdır.

Kullanılabilecek müzik verilerinin özellikleri aşağıdaki gibidir.

MP3

MP3 (MPEG Audio LAYER 3), ses sıkıştırma teknolojisi ile ilgili standart formattır. MP3 kullanıldığında, dosya orijinal dosyanın yaklaşık 1/10 boyutuna sıkıştırılabilir.

WMA

WMA (Windows Media Audio), Microsoft Corporation'ın ses sıkıştırma formatıdır. Bu, dosyaları MP3'ten daha küçük bir boyuta sıkıştırabilir.

Bu ürün, Microsoft'un belli fikri mülkiyet hakları ile korunmaktadır.

Microsoft'un lisansı olmadan bu ürünün dışında bu tür bir teknolojinin kullanım veya dağıtımını yasaktır.

AAC

AAC (Gelişmiş Ses Kodlaması), MPEG2 ve MPEG4'te kullanılan ses sıkıştırma teknolojisi ile ilgili standart formattır.

Bluetooth®

Kullanılabilecek Bluetooth® özellikleri ve profilleri şu şekildedir.

Öge	Bluetooth® müzik çalar
Desteklenen Bluetooth® özellikleri	Bluetooth® Ana Özellikleri Ver. 5.0 veya üzeri
Desteklenen profiller	<ul style="list-style-type: none">● Müzik verilerinin iletimi için A2DP (Gelişmiş Ses Dağıtım Profili) profili: Ver. 1.3.2 ya da üzeri● Multimedya sistemindeki taşınabilir müziği kontrol etmek (oynatmak, durdurmak vb.) için AVRCP (Ses/Video Uzaktan Kumanda Profili) profili: Ver. 1.6.2 ya da üzeri
Desteklenen codec'ler	LDAC™/AAC/SBC

BİLGİ

Bu, tüm Bluetooth® cihazlarının multimedya sistemine bağlanabileceğini garanti etmez.

■ Sertifika



Bluetooth, Bluetooth SIG, Inc. şirketinin tescilli markasıdır.

■ LDAC



LDAC ve LDAC logosu Sony Corporation'ın ticari markalarıdır.

Gracernote®

Müzik çalındığında, multimedya sisteminin veritabanı albüm adı, sanatçı adı, tür ve parça adı için aranır. İlgili bilgiler veritabanında saklanıyorsa, bilgiler otomatik olarak atanır. Gracernote® medya veritabanı, bu multimedya sisteminde saklanan veritabanı bilgileri için kullanılır.

■ Gracernote® medya veritabanı

- Otomatik olarak atanan başlık bilgileri gerçek başlık bilgilerinden farklı olabilir.
- "Gracernote media database" tarafından sağlanan verilerin içeriğinin %100 doğru olduğu garanti edilmez.
- Gracernote, Gracernote logosu ve logo tipi ve "Powered by Gracernote" logosu, ABD ve/veya diğer ülkelerde Gracernote, Inc. şirketinin tescilli ticari markası veya ticari markasıdır.



Metin bilgi gösterimi hakkında bilgi

Her ekranda bilgi olarak görüntülenebilecek karakter sayısı sınırlıdır. Sistem tüm bilgileri görüntüleyemeyebilir. Ayrıca, kayıtlı içeriğe bağlı olarak bilgilerin düzgün görüntülenmediği veya görüntülenemediği durumlar da vardır.

Wi-Fi®

- Wi-Fi®, Miracast®, Wi-Fi Direct® ve WMM®, Wi-Fi Alliance®'in tescilli ticari markalarıdır.
- Wi-Fi Protected Setup™, Wi-Fi CERTIFIED™, WPA™, WPA2™ ve WPA3™, Wi-Fi Alliance®'in ticari markalarıdır.

MPEG

This product is licensed under the MPEG-4 patent portfolio license, AVC patent portfolio license and VC-1 patent portfolio license for the personal use of a consumer or other uses in which it does not receive remuneration to (i) encode video in compliance with the MPEG-4 Visual Standard, AVC Standard and VC-1 Standard ("MPEG-4/AVC/VC-1 Video") and/or (ii) decode MPEG-4/AVC/VC-1 Video that was encoded by a consumer engaged in a personal activity and/or was obtained from a video provider licensed to provide MPEG-4/AVC/VC-1 Video. No license is granted or shall be implied for any other use. Additional information may be obtained from MPEG LA, L.L.C. See <http://www.mpegla.com>.

Sertifika

Toyota Motor Europe NV/SA, Avenue du Bourget 60 - 1140 Brussels, Belgium www.toyota-europe.com

Toyota (GB) PLC, Great Burgh, Burgh Heath, Epsom, Surrey, KT18 5UX, UK

Manufacturer

- Name : Panasonic Automotive Systems Co., Ltd.
- Address : 4261, Ikonobe-cho, Tsuzuki-ku, Yokohama-shi, Kanagawa-ken 224-8520, Japan

Specifications of Bluetooth

Frequency band : 2402-2480MHz

Maximum radio-frequency power : 10mW Max

Specifications of WLAN

Frequency band : 2412-2472MHz

Maximum radio-frequency power : 100mW Max

Model No.[*]

CN-SLGCE0AJ,CN-SLGCE1AJ,CN-SLGDE4AJ



Hereby, Panasonic Automotive Systems Co., Ltd. declares that the radio equipment type [*] is in compliance with Directive 2014/53/EU.

The full text of the EU declaration of conformity is available at the following internet address:

<https://www.ptc.panasonic.eu/>

С настоящото Panasonic Automotive Systems Co., Ltd. декларира, че този тип радиосъоръжение [*] е в съответствие с Директива 2014/53/ЕС.

Цялостният текст на ЕС декларацията за съответствие може да се намери на следния интернет адрес:

<https://www.ptc.panasonic.eu/>

Tímto Panasonic Automotive Systems Co., Ltd. prohlašuje, že typ rádiového

zařízení [*] je v souladu se směrnicí 2014/53/EU.

Úplné znění EU prohlášení o shodě je k dispozici na této internetové adrese:

<https://www.ptc.panasonic.eu/>

Hermed erklærer Panasonic Automotive Systems Co., Ltd. , at radioudstyrstypen [*] er i overensstemmelse med direktiv 2014/53/EU.

EU-overensstemmelseserklæringens fulde tekst kan findes på følgende internetadresse:

<https://www.ptc.panasonic.eu/>

Hiermit erklärt Panasonic Automotive Systems Co., Ltd. , dass der Funkanlagentyp [*] der Richtlinie 2014/53/EU entspricht.

Der vollständige Text der EU-Konformitätserklärung ist unter der folgenden Internetadresse verfügbar:

<https://www.ptc.panasonic.eu/>

Käesolevaga deklareerib Panasonic Automotive Systems Co., Ltd. ,
et käesolev raadioseadme tüüp

[*] vastab direktiivi 2014/53/EL nõuetele.

ELi vastavusdeklaratsiooni täielik tekst on kättesaadav järgmisel
internetiaadressil:

<https://www.ptc.panasonic.eu/>

Με την παρούσα ο/η Panasonic Automotive Systems Co., Ltd. ,
δηλώνει ότι ο ραδιοεξοπλισμός

[*] πληροί την οδηγία 2014/53/ΕΕ.

Το πλήρες κείμενο της δήλωσης συμμόρφωσης ΕΕ διατίθεται
στην ακόλουθη ιστοσελίδα στο διαδίκτυο:

<https://www.ptc.panasonic.eu/>

Por la presente, Panasonic Automotive Systems Co., Ltd.
declara que el tipo de equipo radioeléctrico [*] es conforme con la Directiva
2014/53/UE.

El texto completo de la declaración UE de conformidad está
disponible en la dirección Internet siguiente:

<https://www.ptc.panasonic.eu/>

Le soussigné, Panasonic Automotive Systems Co., Ltd. déclare que
l'équipement radioélectrique

du type [*] est conforme à la directive 2014/53/UE.

Le texte complet de la déclaration UE de conformité est
disponible à l'adresse internet suivante:

<https://www.ptc.panasonic.eu/>

Il fabbricante, Panasonic Automotive Systems Co., Ltd. ,
dichiara che il tipo di apparecchiatura radio

[*] è conforme alla direttiva 2014/53/UE.

Il testo completo della dichiarazione di conformità UE è
disponibile al seguente indirizzo Internet:

<https://www.ptc.panasonic.eu/>

Ar šo Panasonic Automotive Systems Co., Ltd. deklarē,
ka radioiekārta [*] atbilst Direktīvai 2014/53/ES.
Pilns ES atbilstības deklarācijas teksts ir pieejams šādā
interneta vietnē:
<https://www.ptc.panasonic.eu/>

Aš, Panasonic Automotive Systems Co., Ltd., patvirtinu,
kad radijo ierīcinių tipas [*] atitinka Direktīvu 2014/53/ES.
Visas ES atbilstības deklarācijās tekstas priekšā šiuo
interneto adresu:
<https://www.ptc.panasonic.eu/>

Panasonic Automotive Systems Co., Ltd. ovime izjaviļuje
da je radijska oprema tipa [*] u skladu s Direktivom 2014/53/EU.
Cjeloviti tekst EU izjave o sukladnosti dostupan je na sljedećoj internetskoj adresi:
<https://www.ptc.panasonic.eu/>

Panasonic Automotive Systems Co., Ltd. igazolja,
hogy a [*] típusú rádióberendezés megfelel
a 2014/53/EU irányelvnek.
Az EU-megfelelőségi nyilatkozat teljes szövege
elérhető a következő internetes címen:
<https://www.ptc.panasonic.eu/>

B'dan, Panasonic Automotive Systems Co., Ltd. ,
niddikjara li dan it-tip ta' tagħmir tar-radju [*] huwa konformi
mad-Direttiva 2014/53/UE.
It-test kollu tad-dikjarazzjoni ta' konformità tal-UE huwa
disponibbli f'dan l-indirizz tal-Internet li ġej:
<https://www.ptc.panasonic.eu/>

Hierbij verklaar ik, Panasonic Automotive Systems Co., Ltd. , dat het type radioapparatuur [*] conform is met Richtlijn 2014/53/EU.

De volledige tekst van de EU-conformiteitsverklaring kan worden geraadpleegd op het volgende internetadres:

<https://www.ptc.panasonic.eu/>

Panasonic Automotive Systems Co., Ltd. niniejszym oświadcza, że typ urządzenia radiowego [*] jest zgodny z dyrektywą 2014/53/UE.

Pełny tekst deklaracji zgodności UE jest dostępny pod następującym adresem internetowym:

<https://www.ptc.panasonic.eu/>

O(a) abaixo assinado(a) Panasonic Automotive Systems Co., Ltd. declara que o presente tipo de equipamento

de rádio [*] está em conformidade com a Diretiva 2014/53/UE.

O texto integral da declaração de conformidade está disponível no seguinte endereço de Internet:

<https://www.ptc.panasonic.eu/>

Prin prezenta, Panasonic Automotive Systems Co., Ltd.

declară că tipul de echipamente radio [*] este în conformitate cu Directiva 2014/53/UE.

Textul integral al declarației UE de conformitate este disponibil la următoarea adresă internet:

<https://www.ptc.panasonic.eu/>

Panasonic Automotive Systems Co., Ltd. týmto vyhlasuje,

že rádiové zariadenie typu [*] je v

súlade so smernicou 2014/53/EÚ.

Úplné EÚ vyhlásenie o zhode je k dispozícii na tejto internetovej adrese:

<https://www.ptc.panasonic.eu/>

Panasonic Automotive Systems Co., Ltd. potrjuje, da je tip radijske opreme [*] skladen z Direktivo 2014/53/EU.

Celotno besedilo izjave EU o skladnosti je na voljo na naslednjem spletnem naslovu:

<https://www.ptc.panasonic.eu/>

Panasonic Automotive Systems Co., Ltd. vakuuttaa, että radiolaitetyyppi [*] on direktiivin 2014/53/EU mukainen.

EU-vaatimustenmukaisuusvakuutuksen täysimittainen teksti on saatavilla seuraavassa internetosoitteessa:

<https://www.ptc.panasonic.eu/>

Härmed försäkrar Panasonic Automotive Systems Co., Ltd. att denna typ av radioutrustning [*] överensstämmer med direktiv 2014/53/EU.

Den fullständiga texten till EU-försäkran om överensstämmelse finns på följande webbadress:

<https://www.ptc.panasonic.eu/>

Manufacturer

- Name : Panasonic Automotive Systems Co., Ltd.
- Address : 4261, Ikonobe-cho, Tsuzuki-ku, Yokohama-shi, Kanagawa-ken 224-8520, Japan

Specifications of Bluetooth

Frequency band : 2402-2480MHz

Maximum radio-frequency power : 10mW Max

Specifications of WLAN

Frequency band : 2412-2472MHz

Maximum radio-frequency power : 100mW Max

Model No.[*]

CN-SLGCE1AJ



Hereby, Panasonic Automotive Systems Co., Ltd. declares that the radio

equipment type[*] is in compliance with The Radio Equipment Regulations 2017.

The full text of the UK declaration of conformity is available at the following internet address:

<https://www.ptc.panasonic.eu/>

Bluetooth

смугу радіочастот, в якій працює радіообладнання; 2402-2480MHz
максимальну потужність випромінювання в смузі радіочастот, в якій
працює радіообладнання; 10mW

WLAN

смугу радіочастот, в якій працює радіообладнання; 2412-2472MHz
максимальну потужність випромінювання в смузі радіочастот, в якій
працює радіообладнання; 100mW

моделі №.[*]

CN-SLGCE8AJ

справжнім Panasonic Automotive Systems Co., Ltd. заявляє,
що тип радіообладнання [*] відповідає Технічному регламенту
радіообладнання;

повний текст декларації про відповідність доступний на
веб-сайті за такою адресою:

<https://service.panasonic.ua/>

(розділ «Технічне регулювання»)

Üretici firma

- İsim : Panasonic Automotive Systems Co., Ltd.
- Adres : 4261, Ikonobe-cho, Tsuzuki-ku, Yokohama-shi, Kanagawa-ken 224-8520, Japan

Bluetooth'un Özellikleri

Frekans bandı : 2402-2480MHz

Maksimum radyo frekansı gücü : 10 mW Maks

WLAN özellikleri

Frekans bandı : 2412-2472MHz

Maksimum radyo frekansı gücü : 100mW Maks.



Panasonic Automotive Systems Co., Ltd. , [*] tipi radyo ekipmanının 2014/53 / AB Yönetmeliğine uygun olduğunu beyan eder.

Uygunluk beyanının tam metnine aşağıdaki internet adresinden ulaşılabilir:

<https://www.ptc.panasonic.eu/>

Model No.[*]

CN-SLGCE3AJ

מספר אישור התאמה מטעם משרד התקשורת: 55-10477

חל איסור לבצע פעולות במכשיר שיש בהן כדי לשנות את תכונותיו האלחוטיות של המכשיר, ובכלל זה שינוי תוכנה, החלפת אנטנה מקורית או הוספת אפשרות לחיבור לאנטנה חיצונית, בלא קבלת אישור משרד התקשורת, בשל החשש להפרעות אלחוטיות.

Manufacturer : Continental Automotive Singapore Pte Ltd
Address : 80 Boon Keng Road, Continental Building Singapore 339780
Model : MCEU CBOX

Operation frequency (MHz) :

GSM 900 : Tx: 880 – 915 Rx: 925.0 – 960.0

GSM 1800 : Tx: 1710.2 – 1784.8 Rx: 1805.2 – 1879.8

WCDMA Band 1 : Tx: 1920 – 1980 Rx: 2110 – 2170

WCDMA Band 8 : Tx: 880 – 915 Rx: 925 – 960

LTE 1: Tx: 1920 – 1980 Rx: 2110 – 2170

LTE 3: Tx: 1710 – 1785 Rx: 1805 – 1880

LTE 7: Tx: 2500 – 2570 Rx: 2620 – 2690

LTE 8: Tx: 880 – 915 Rx: 925 – 960

LTE 20 : Tx: 832 – 862 Rx: 791 – 821

LTE 26: Tx: 814 – 849 Rx: 859 – 894

GNSS Receiver Frequency: 1559 – 1610

Maximum output power :

GSM 900 2W

GSM 1800 1W

WCDMA Band 1 : 0.25W

WCDMA Band 8 : 0.25W

LTE Band 1, 3, 7, 8, 20, 26 : 0.2W



The latest "DECLARATION of CONFORMITY" (DoC) is available at the following address:
<https://www.continental-homologation.com/>

Hereby, Continental Automotive Singapore declares that the radio equipment type is in compliance with Directive 2014/53/EU.

שם המוצר וייעודו המסחרי: יחידת תקשורת לרכב
שם היצרן וכתובתו: קונטיננטל אוטומוטיב רפובליקת צ'כיה
סימן מסחרי רשום: Continental
שם דגם: MCEU CBOX
ארץ ייצור: צ'כיה
שנת ייצור: 2021



Hereby, Continental Automotive Singapore Pte Ltd declares that the radio equipment type MCEU CBOX/MCEU NCBOX is in compliance with <Directive 2014/53/EU / RER 2017 (SI 2017/1206)>. The full text of the <EU/UK> declaration of conformity is available at the following internet address: <https://www.continental-homologation.com>

QR Kodu

"QR Kodu" sözcüğü, Japonya ve diğer ülkelerde DENSO WAVE INCORPORATED şirketinin tescilli ticari markasıdır.

Harita verisi

©2023 HERE

Veri lisansı için aşağıdaki bağlantıyı ziyaret edin.

<https://legal.here.com/terms/general-content-supplier/terms-and-notices/>

SON KULLANICI LİSANS SÖZLEŞMESİ

<https://legal.here.com/en-gb/terms/end-user-license-agreement>

A

Akıllı telefon

Bağlan.....	116
Kaydet.....	112
Sil.....	115
Varış noktalarını ayarlama (NaviBridge).....	162

Aktarım

Kişi verileri (Telefon numarası)....	242
--------------------------------------	-----

Ana menü..... 17**Ana sayfa**

Evin varış noktası olarak belirlenmesi	158
Kaydedilmesi.....	158

Anahtar Sözcüklere Göre Arama... 48**Android Auto.....136****Android Auto'da oynatma.....203****Anten**

Radyo.....	184
------------	-----

Apple CarPlay

Kayıtlı akıllı telefon.....	133
Kayıtsız akıllı telefon.....	130

Apple CarPlay'in kullanımı..... 199**Ara nokta ekleme.....161****Ara noktalar.....169****Arama içi işlemler.....235****Arama yapılması**

Aramada.....	238
Favoriler listesi.....	227
Geçmiş.....	226
Kişiler.....	228
Lexus yol yardımı servisi.....	230
Mesaj.....	253
Sayısal tuş takımı girişi.....	229
Sürekli ton sinyali.....	231

Aramaları reddetme.....234

İkinci arama.....	237
-------------------	-----

Aramaları sonlandırma.....240**Aramaları yanıtlama/Aramaları alma...**

.....	232
İkinci arama.....	237

Ayarlama

Görüntü kalitesi.....	98
Kontrast.....	69
Parlaklık.....	69
Saat.....	66
Ses kalitesi.....	99

Ayarlar

Bayi bilgisi ayarları.....	73
Bluetooth® cihaz ayarları.....	102
Çeşitli ayarlar.....	57
Ekran görüntüsü ayarları.....	69
Genel ayarlar.....	66
Gizlilik ayarları.....	74
Güvenlik ayarları.....	74
Güzergah arama ayarları.....	84
Harita görüntüleme ayarları.....	81,151
Kullanıcı profili ayarları.....	62
Navigasyon sistemi ayarları.....	80
Panoramik görüş monitörü ayarları....	311
Radyo ayarları.....	94
Ses ve medya ayarları.....	94
Sesli kontrol ayarları.....	71
Trafik ayarları.....	89
Wi-Fi® ayarları.....	100
Yönlendirme ayarları.....	87

B

Bağlama

Bluetooth® cihazları.....	116
iPod.....	38
Miracast®.....	210
USB bağlantı noktası.....	38
Wi-Fi®.....	124

Bayi bilgisi.....	73
Bir nokta için bilgi görüntüleme....	147
Bir varış noktası arama.....	156
Akıllı telefonla uyumlu uygulamalar....	162
.....	162
Ana sayfa.....	158
Karakter girişi.....	157
Sürüş Planı.....	159
Varış noktası geçmişi.....	158
Varış noktası olarak bir favori.....	158

Bluetooth® cihazları

Bağlan.....	116
Birincil cihaz olarak ayarlama.....	120
İkincil cihaz olarak ayarlama.....	121
Kaydet.....	112
Sil.....	115

Bluetooth® müzik sisteminin çalması	206
--	------------

C

Cadde üstü park önerisi.....	81
Cep telefonu	
Bağlan.....	116
Kaydet.....	112
Sil.....	115

Ç

Çalma

Android Auto.....	203
Apple CarPlay.....	199
Bluetooth® müzik çalar.....	206
iPod/iPhone.....	195
Miracast®.....	211
USB flash sürücüsü.....	188,191

D

DAB Dinleme.....	181
DAB radyo.....	181

Dil ayarları.....	66
Direksiyon düğmeleri	
Eller serbest (Telefon).....	222,224
Müzik.....	33
Sesli kontrol.....	41
Dokunmatik ekran.....	21
Durum simgeleri.....	19
Düzenle.....	170

E

Ekran AÇIK/KAPALI.....	69
Ekran kullanımı.....	24
Ekran modunu değiştirme.....	97
Eller serbest (Telefon).....	214

F

FM radyo.....	178
Format bilgisi.....	334

G

Genel ayarlar.....	66
Görüntü kalitesi ayarı.....	98
Gracenote®.....	185,334
Güncelleme	
Yazılım bilgileri.....	77
Güvenlik ayarları.....	74
Güvenlik kilidi.....	74
Güzergah seçeneklerini değiştirme....	167
.....	167
Güzergah yönlendirme.....	171
Güzergahın değiştirilmesi.....	168

H

Harflerin girilmesi.....	26
Harita	
3D görünüm ayarları.....	81
Hareket ettirme.....	32
Harita stilini değiştirme.....	81
Trafik bilgisi.....	81

Yakınlaştır/Uzaklaştır.....	30
Yönün değiştirilmesi.....	31
Harita dili.....	81
Harita ekranı.....	27
Harita görüntüleme ayarları	
Cadde üstü park.....	151
Harita simgesi	
Hız kamerası.....	152

I

Internet.....	256
Çalışma.....	258
Ekran.....	257

I

İnternet radyosu.....	185
iPod/iPhone oynatma.....	195

K

Kaçınma.....	84
Kameranın temizlenmesi.....	273,313
Kaydedilmesi	
Bayı bilgisi.....	73
Bluetooth® cihazları.....	112
Favoriler listesi.....	248
Kullanıcı profili.....	52
Kullanıcı profili ayarları.....	59
Yüz tanıma.....	64
Kişi verileri (Telefon numarası)	
Aktar.....	242
Değiştir.....	246
Ekle.....	246
Sil.....	247

Klavye

Harflerin ve rakamların girilmesi..... 26

Klima kontrol düğmeleri.....	16
Konferans araması yapmak.....	239

Kontrast ve parlaklık.....	69
Konum	

Konumu düzeltin..... 90

Kullanıcı profili

Bir profili değiştirme ve kaydetme... 59

Kaydet..... 52

Kuzey yukarı gösterimi.....	31
------------------------------------	-----------

L

Lexus hesabı.....	52
Lexus park destek monitörü.....	264
Kılavuz ekranını görüntüleme.....	266
Lexus park destek monitörü uyarıları	
Kamera konumu.....	275

M

Mesaj.....	249
Mesajların yanıtlanması.....	251

Mevcut konum

Görüntüleme..... 29

Miracast®.....	211
-----------------------	------------

Miracast® uyumlu cihazların bağlanması.....	210
--	------------

Müzik.....	178
-------------------	------------

Müzik sistemi açma/kapama.....	33
---------------------------------------	-----------

N

NaviBridge.....	162
------------------------	------------

Navigasyon Ayarları.....	90
---------------------------------	-----------

Navigasyon sistemi.....	144
--------------------------------	------------

O

Otm. ses seviyesi ayarlayıcı.....	94
--	-----------

Otoyol modu.....	155
-------------------------	------------

Ö

Ölçeği değiştirme.....	30
-------------------------------	-----------

Ölçek.....	30
-------------------	-----------

P	
Panoramik görüş monitörü.....	283
POI simgelerinin görüntülenmesi.	149
R	
Radyonun dinlenmesi.....	178
Rakamların girilmesi.....	26
S	
Saat ayarları.....	66
Ses kalitesi ayarı.....	99
Ses seviyesi ayarı.....	33
Müzik.....	33
Navigasyon sesi.....	94
Sistem ses seviyesi.....	94
Telefon (Zil Sesi/alıcı).....	102,222,224
Sesli komutlar.....	44
Sesli kontrol sistemi.....	39
Silme	
Bluetooth® cihazları.....	115
Favoriler listesi.....	248
Kişi verileri (Telefon numarası).....	247
Kullanıcı profili.....	62
Son varış noktası.....	90
Varış noktası.....	171
Sistemi sesli kontrol ile çalıştırma..	39
Sistemin yeniden başlatılması.....	14
Sorun giderme	
Apple CarPlay/Android Auto.....	138
Eller serbest (Telefon).....	218
Lexus park destek monitörü.....	281
Panoramik görüş monitörü.....	330
Surround ses.....	94
Ş	
Şehir haritası.....	30
Şerit gösterimi ekranları.....	172

T	
Tarayıcı.....	256
Çalışma.....	258
Ekran.....	257
Tarih ve Saat ayarları.....	66
Telefonları değiştirme.....	241
Tüm güzergah harita ekranı	
Tahmini varış zamanı.....	164
U	
USB bağlantı noktası.....	38
USB flash sürücü oynatımı.....	188,191
USB hub.....	38
Uyumlu profiller.....	111
V	
Varış noktası	
Arama.....	156
Ekleme.....	161
Silme.....	171
Son varış noktasını sil.....	90
Varış noktası ayarı.....	164
W	
Web tarayıcı.....	256
Çalışma.....	258
Ekran.....	257
Wi-Fi®.....	124
Wi-Fi® ayarları.....	100
Y	
Yansıtımlı gösterge ekranı.....	31
Yazılım bilgilerinin güncellenmesi..	77
Yeni mesajlar gönderme.....	251
Yeniden güzergahın aranması.....	174
Yönlendirme demosu.....	166
Yüksek çözünürlüklü ses kaynakları..	334

Z

Zaman ayarları..... 66

LEXUS TÜRKİYE

Cumhuriyet Mah. Yakacık D-100 Kuzey Yan Yol Cad. No: 5 Kartal-İSTANBUL

Lexus İletişim Merkezi: (0212) 354 0 355

lexus.com.tr

Lexus Türkiye, Toyota Türkiye Pazarlama ve Satış A.Ş.'nin bir bölümüdür.