

# NX 350h - NX 450h+



MULTIMEDYA EL KİTABI



© 06/23 LEXUS

Tüm hakları saklıdır. Toyota Türkiye Pazarlama ve Satış A.Ş.'nin izni olmaksızın bu kitabın tamamı veya bir kısmı tekrar yazılamaz ve kopya edilemez.

Bu kitap TOYOTA Türkiye Pazarlama ve Satış A.Ş. bünyesinde EĞİTİM MÜDÜRLÜĞÜ tarafından yayımlanmıştır.

**Yayın No. OM78655T**

<b>Temel kullanım</b>	Multimedya sisteminin temel kullanımı	1
<b>Ayarlar ve kayıt</b>	Çeşitli özellikleri kaydetme ve ayarlama	2
<b>Akıllı telefon veya iletişim cihazının bağlanması</b>	Bluetooth® veya Wi-Fi® kullanımı	3
<b>Navigasyon</b>	Harita ekranının kullanımı Haritada arama Güzergah yönlendirmenin etkinleştirilmesi	4
<b>Müzik sistemi</b>	Radyo dinlemek Müziğin keyfini çıkarmak	5
<b>Eller serbest aramalar</b>	Eller serbest cep telefonu kullanımı için	6
<b>Bağlantılı hizmetler</b>	Bağlantılı hizmetlerin çalıştırılması	7
<b>Park destek sistemi</b>	Aracın çevresinin kontrolü	8
<b>Ek</b>	Referans Bilgiler Sertifikasyon	9
<b>Dizin</b>	Alfabetik dizin	

## Giriş

Bilginiz için .....	7
Güvenlik talimatları .....	9
Bu kılavuzun okunması .....	10
Resimli dizin .....	12

## 1 Temel kullanım

### 1-1. Multimedya sisteminin temel kullanımı

Ekran ve kontrol .....	14
Multimedya ekranına genel bakış .....	16
Ana menü .....	17
Durum simgeleri .....	19
Dokunmatik ekranın kullanımı .....	21
Temel ekran işlevi .....	24
Harflerin ve rakamların girilmesi .....	26

### 1-2. Navigasyon sisteminin temel kullanımı

Harita ekranı .....	27
Aracın mevcut konumunu görüntüleme .....	29
Harita ölçeğinin değiştirilmesi .....	30
Haritanın yönünü değiştirme ..	31
Haritanın hareket ettirilmesi ...	32

### 1-3. Müzik sisteminin temel kullanımı

Müzik sistemini AÇMA/ KAPAMA ve ses seviyesi ayarı .....	33
Müzik kaynağının değiştirilmesi .....	35
Kaynak seçim ekranındaki düğme düzeninin değiştirilmesi .....	37

USB bağlantı noktasına bağlama .....	38
--------------------------------------	----

### 1-4. Sesli kontrol sistemi

Sistemi sesli kontrol ile çalıştırma .....	39
Sesli kontrolün başlatılması ...	41
Sesli komut verilmesi .....	44
Klavyeyi kullanarak bilgi arama .....	48

## 2 Ayarlar ve kayıt

### 2-1. Multimedya sistemi ilk kurulumu

Bir kullanıcı profili kaydetme ..	52
-----------------------------------	----

### 2-2. Çeşitli ayarlar

Çeşitli ayarların değiştirilmesi .....	57
--	----

### 2-3. Sürücü ayarları

Bir kullanıcı profilini değiştirme ve kaydetme .....	59
Sürücünün nasıl tanımlanacağını ayarlama ...	62

### 2-4. Genel ayarlar

Genel multimedya sistem ayarlarını değiştirme .....	64
---	----

### 2-5. Ekran ayarları

Ekran görüntüsü ayarlarının değiştirilmesi .....	67
--	----

### 2-6. Sesli kontrol ayarları

Sesli kontrol ayarlarını değiştirme .....	69
---	----

### 2-7. Araç ayarları

Bayi bilgilerinin ayarlanması ..	71
Güvenlik ayarlarının değiştirilmesi .....	72
Yazılım bilgilerinin güncellenmesi ve kontrolü ...	75



**2-8. Navigasyon Ayarları**

Navigasyon sistemi ayarları ...	78
Harita görüntüleme ayarlarının değiştirilmesi .....	79
Güzergah ayarları .....	82
Yönlendirme ayarları .....	87
Trafik ayarları .....	89
Diğer ayarlar .....	90

**2-9. Ses ve medya ayarları**

Ses ve medya ayarlarının değiştirilmesi .....	94
Ekran modunu değiştirme .....	97
Görüntü kalitesinin ayarlanması .....	98
Her kaynağın sesinin ayarlanması .....	99

**2-10. Wi-Fi® ayarları**

Wi-Fi® ayarlarının değiştirilmesi .....	100
---	-----

**2-11. Bluetooth® ayarları**

Bluetooth® cihazların ayarlanması .....	102
---	-----

3

**Akıllı telefon veya iletişim cihazının bağlanması****3-1. Bluetooth® işlevinin kullanılması**

Bluetooth® cihazları kullanım uyarıları .....	106
Bluetooth® özellikleri ve uyumlu profiller .....	109
Multimedya sisteminden Bluetooth® cihazını kaydetme .....	110
Kayıtlı Bluetooth® cihazını silme .....	113
Bluetooth® cihazına bağlantı kurma .....	114

Bluetooth® cihazının birincil cihaz olarak ayarlanması ...	118
--	-----

Bluetooth® cihazının ikincil cihaz olarak ayarlanması ...	119
---	-----

**3-2. Bir Wi-Fi® ağına bağlanma**

Wi-Fi® cihazları kullanım uyarıları .....	120
Wi-Fi® kullanarak ağa bağlanma .....	122

**3-3. Apple CarPlay ve Android Auto'nun kullanımı**

Apple CarPlay ve Android Auto'nun kullanımına ilişkin uyarılar .....	125
Apple CarPlay'in kayıtsız bir akıllı telefon ile kullanımı .....	128
Apple CarPlay'in kayıtlı bir akıllı telefon ile kullanımı .....	131
Android Auto'nun kullanımı ..	134
Apple CarPlay veya Android Auto arızalı olduğunda .....	136

4

**Navigasyon****4-1. Navigasyon sistemi**

Wi-Fi® kullanarak harita bilgisi sağlama hizmetlerinin kullanımı hakkında .....	142
Bağlı navigasyon .....	143
Bağlı navigasyon (dahili navigasyon sistemi ile) .....	144

**4-2. Harita bilgisi**

Bir nokta için bilgi görüntüleme .....	145
Harita seçenekleri ekranı .....	146
POI simgelerinin görüntülenmesi .....	147
Harita görüntüleme ayarları ..	149
Ototoyl modu .....	153

## 4-3. Varış noktası arama işlemi

- Bir varış noktası arama ..... 154
- Varış noktası arama ekranı .. 155
- Arama sonucu listesi ekranı. 158
- Ara nokta ekleme ..... 159
- Akıllı telefonunuzdan varış noktalarını ayarlama ..... 160

## 4-4. Varış noktası ayarı

- Tüm güzergah harita ekranı. 162
- Bir güzergah yönlendirme demosunu görüntüleme .... 164
- Güzergh seçeneklerinin değiştirilmesi ..... 165
- Güzerghın değiştirilmesi .... 166
- Bir güzergah üzerinde geçilecek noktaları ayarlama ..... 167
- Ara noktaları düzenleme ..... 168

## 4-5. Güzergh yönlendirme

- Güzergh yönlendirme ekranı ..... 169
- Şerit gösterimi ekranları ..... 170
- Yeniden güzergahın aranması ..... 172
- Tipik sesli yönlendirme komutları ..... 173

## 4-6. Harita güncelleme

- Harita veritabanı sürümü ve kapsanan alan ..... 174

## 5 Müzik sistemi

### 5-1. Radyonun kullanımı

- Radyonun dinlenmesi ..... 176
- DAB Dinleme ..... 179
- Radyo anteninın kullanımı ... 182

### 5-2. İnternet radyosu

- İnternet radyosunun kullanımı ..... 183

## 5-3. USB flash sürücü kullanımı

- USB flash sürücünün oynatımına ilişkin uyarılar .. 184
- USB flash sürücüdeki müzik dosyalarını çalma ..... 186
- USB flash sürücüdeki video dosyalarının oynatılması .... 189

## 5-4. iPod/iPhone çalışması

- iPod/iPhone oynatma için uyarılar ..... 192
- iPod/iPhone oynatma ..... 193

## 5-5. Apple CarPlay kullanımı

- Apple CarPlay oynatma uyarıları ..... 196
- Apple CarPlay'in kullanımı ... 197

## 5-6. Android Auto kullanımı

- Android Auto oynatma uyarıları ..... 200
- Android Auto'da oynatma .... 201

## 5-7. Bluetooth® müzik kullanımı

- Bluetooth® müzik çalma uyarıları ..... 203
- Bluetooth® müziğin dinlenmesi ..... 205

## 5-8. Miracast® çalışması

- Miracast® oynatma uyarıları 208
- Miracast® uyumlu cihazların bağlanması ..... 209
- Miracast® oynatma ..... 210

## 6 Eller serbest aramalar

### 6-1. Eller serbest aramaları kullanım uyarıları

- Eller serbest arama uyarıları 214
- Eller serbest aramada arıza olduğunda ..... 218

## 6-2. Direksiyon düğmeleriyle eller serbest aramaların yapılması

Direksiyon düğmeleriyle kullanım (Tip A).....	222
Direksiyon düğmeleriyle kullanım (Tip B).....	224

## 6-3. Arama yapılması

Arama geçmişinden arama yapılması .....	226
Favoriler listesinden arama yapmak .....	227
Kişiler üzerinden arama yapılması .....	228
Tuş takımından arama yapılması .....	229
Lexus yol yardımı servisini arama .....	230
Bekleme veya duraklatma sinyali kullanarak arama yapmak .....	231

## 6-4. Aramaların yanıtlanması

Aramaları yanıtlama.....	232
Aramaları reddetme .....	234

## 6-5. Arama içi işlemler

İşlemleri arama ekranından gerçekleştirme .....	235
Kesilen aramayı yanıtlama ..	237
Devam eden bir arama sırasında başka bir kişiyi arama.....	238
Konferans araması yapmak ..	239
Aramaları sonlandırma.....	240

## 6-6. Eller serbest aramalar için telefonların değiştirilmesi

Eller serbest aramalar için telefonların değiştirilmesi ...	241
---	-----

## 6-7. Kişi verisinin düzenlenmesi

Kişi verilerinin aktarılması ....	242
Kişilere yeni kişi verileri ekleme .....	246

Favorileri kaydetme.....	248
--------------------------	-----

## 6-8. Mesaj işlevinin kullanımı

Mesaj işlevi kullanımına ilişkin uyarılar .....	249
Mesaj işlevinden arama yapmak .....	253

## 7 Bağlantılı hizmetler

### 7-1. Web tarayıcı (Internet)

Web tarayıcı (Internet) işlevi hakkında .....	256
Web tarayıcı ekranını görüntüleme .....	257
Web tarayıcı ekranının kullanımı .....	258

## 8 Park destek sistemi

### 8-1. Lexus park destek monitörü

Lexus park destek monitörü işlevleri.....	264
Kılavuz ekranını görüntüleme.....	266
Kılavuz çizgisi gösterim modunun değiştirilmesi .....	268
Lexus park destek monitörü uyarıları.....	273

### 8-2. Panoramik görüş monitörü

Panoramik görüş monitörü işlevleri.....	283
Vites şu konumlardayken gösterim modu:"P" .....	287
Vites şu konumlardayken gösterim modu:"D"veya"N" ..	289
Vites şu konumlardayken gösterim modu:"R" .....	297
Dış dikiz aynaları katlandığında ekran .....	305
Ekrana yakınlaştırma .....	306
Şeffaf zeminden görüş gösterimi .....	308

Hareketli nesnelere uyarısı ....	310
Panoramik görüş monitörü ayarlarının değiştirilmesi ....	312
Panoramik görüş monitörü uyarıları .....	314
Herhangi bir olumsuzluk görürseniz .....	331

### 9 Ek

#### 9-1. Ek

Müzik sisteminde kullanılacak medya ve veriler hakkında bilgi .....	336
Sertifika .....	345
Dizin .....	372

**Bilginiz için****Multimedya kullanıcı el kitabı**

- Bu kullanıcı el kitabı multimedya sisteminin çalışmasını açıklar. Doğru kullanım için lütfen bu kılavuzu ve "KULLANICI EL KİTABINI" dikkatlice okuyun.
- Yazılım güncellemeleri ve teknik özelliklerdeki değişiklikler gibi bazı durumlarda bu el kitabının içeriğinin sistemden farklı olabileceğini dikkate alın.
- Bu el kitabı, Ver.2031 ve önceki sistem yazılımıyla ilgili bilgileri içerir. En son bilgiler için aşağıdaki URL'ye bakın. Bu sistemi kullanmadan önce, en son yazılım sürümüyle ilgili bilgileri okuduğunuzdan emin olun. Geçerli yazılım sürümünün ayrıntıları için bkz. "[Yazılım bilgilerinin güncellenmesi ve kontrolü](#)"(→ S.75).

Ülkeye veya bölgeye bağlı olarak, yazılım güncelleme hizmeti sunulmayabilir.

**► NX450h+**

- URL:  
<https://www.lexus.eu/manual?parameter=om78655e.nx.2303.phev.mm>
- QR kodu:

**► NX350h**

- URL:  
<https://www.lexus.eu/manual?parameter=om78655e.nx.2303.hev.mm>
- QR kodu:



### ► NX350/NX250/NX200

- URL:

<https://www.lexus.eu/manual?parameter=om78655e.nx.2303.cv.mm>

- QR kodu:



- Bu el kitabında gösterilen ekranlar, işlevlerin kullanılabilirliğine, abonelik durumuna ve bu el kitabının üretildiği sırada mevcut olan harita verilerine bağlı olarak sistemin gerçek ekranından farklı olabilir.
- Bu el kitabında listelenmiş şirket adları ve ürünler, ilgili sahip şirketlerin ticari markaları ve/veya tescilli ticari markalarıdır.

## Veri telafisi hakkında feragatname

Bu sistem verileri dahili belleğe kaydeder. Belleğe kaydedilen veriler sistem hatası, onarım, arıza, hatalar veya diğer nedenlerle bozulabilir veya kaybolabilir.

Toyota Motor Corporation'un doğrudan ve/veya dolaylı hasarlardan hiçbir şekilde sorumlu olmayacağını ve dahili belleğe kaydedilen verilerin düzgün şekilde kaydedilememesi durumunda veriler için hiçbir tazminat ödemeyeceğini dikkate alınız.

## 12 volt akünün çıkarılması

Kontak <güç düğmesi> kapatıldığında, tüm veriler sisteme kaydedilir. Veriler kaydedilmeden önce 12 volt akü terminali sökülürse, veriler doğru kaydedilmeyebilir.



## Güvenlik talimatları

Bu sistemi en güvenli şekilde kullanabilmek için lütfen aşağıdaki güvenlik talimatlarına uyun.

Bu sistem sizi varış noktasına ulaştırmaya yardımcı olmak üzere tasarlanmıştır ve sistemi uygun şekilde kullandığınız sürece bunu sağlayabilir. Aracın güvenli şekilde kullanılmasından ve yolcularınızın emniyetinden yalnızca sürücü sorumludur. Bu sistemin hiçbir özelliğini dikkatinizi dağıtacak ve güvenli seyrinizi engelleyecek biçimde kullanmayın. Sürüş sırasında birinci öncelik her zaman aracın güvenli şekilde seyri olmalıdır. Aracı kullanırken tüm trafik kurallarını göz önünde bulundurun. Yoldaki bir trafik işareti değiştirildiyse, güzergah yönlendirmede tek yönlü bir caddenin yönü gibi konularda güncel bilgiler olmayabilir.

Aracı kullanırken, daha çok sesli talimatları dinlemeye çalışın ve sadece güvenliyse kısa süreyle ekrana bakın. Ancak, sadece sesli yönlendirmeye güvenmeyin. Bu özelliği sadece referans olarak kullanın. Sistem mevcut konumu doğru şekilde belirleyemezse hatalı, geç veya sessiz bir yönlendirme ortaya çıkabilir.

Sistemdeki veriler nadiren eksik olabilir. Sürüş sınırlamaları dahil olmak üzere yol koşulları da (sola dönüş yok işaretleri, caddelerin kapanması, vb.) sıklıkla değişir. Bu nedenle, sistemdeki talimatları takip etmeden önce talimatın güvenli ve kurallara uygun şekilde yerine getirilip getirilemeyeceğini kontrol edin.

Bu sistem bir yerin güvenliği, caddelerin durumları ve acil servislerin kullanılabilir olması hakkında uyarılarda bulunamaz. Bir yerin güvenliği hakkında şüpheleniyorsanız, aracınızı buraya sürmeyin. Bu sistem hiçbir koşul altında sürücünün karar verme mekanizması yerine geçemez.



### DİKKAT

- Güvenlik açısından, sürücü seyir halindeyken sistemi kullanmamalıdır. Yol ve trafik koşullarına gereken dikkatin gösterilmemesi kazaya neden olabilir.
- Aracı kullanırken trafik kurallarına mutlaka uyun ve yol koşullarına dikkat edin.

## Bu kılavuzun okunması

Bu kılavuzda kullanılan sembolleri açıklar.

## Bu kılavuzdaki semboller

Semboller	Anlamları
	<b>DİKKAT</b> : Açıklamalara uyulmadığı takdirde ölüme veya ciddi yaralanmalara neden olunabilir.
	<b>UYARI</b> : Açıklamalara uyulmadığı takdirde araçlarda veya ekipmanlarında hasara veya arızaya neden olunabilir.
1 2 3...	İşleyiş ve çalışma prosedürlerini gösterir.
	Açıklamalar haricinde, bilmeniz gereken ve işinize yarayacak işlem yöntemleri ve işlevleri hakkındaki şeyleri açıklar.

## Resimlerdeki semboller

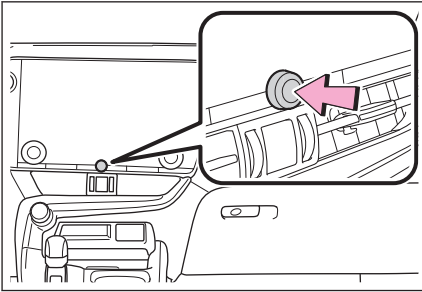

Semboller	Anlamları
	Düğmeleri ve diğer cihazları kullanmak için yapılacak hareket (itmek, çevirmek, vb.) gösterir.

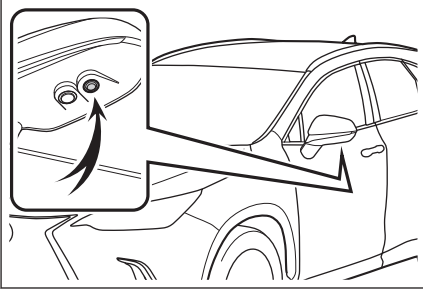

Semboller	Anlamları
	Açıklanan parça veya yeri belirtir.

## Resimli dizin

## Gösterge paneli

Aşağıdaki şekil soldan direksiyonlu araç içindir.

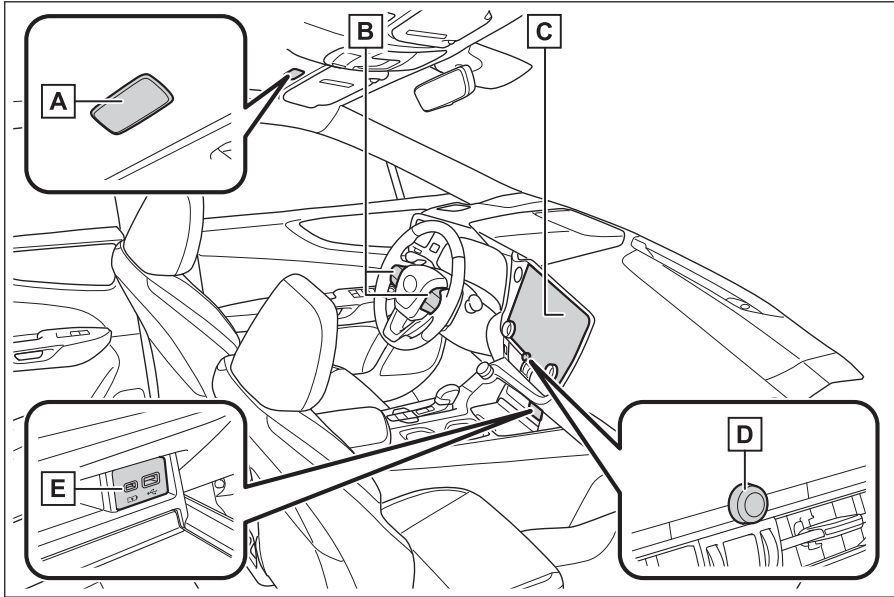

<b>A</b>	<b>Mikrofon</b> .....	<b>S.40</b>
<b>B</b>	<b>Direksiyon simidi düğmeleri</b>	
	Sesin kontrolü .....	S.35
	Sistemi sesli kontrol ile çalıştırma .....	S.41
	Arama yapılması .....	S.222,224
<b>C</b>	<b>Ekran</b> .....	<b>S.14</b>
<b>D</b>	<b>[🔌 VOL]düğmesi</b> .....	<b>S.33</b>
<b>E</b>	<b>USB bağlantı noktası</b> .....	<b>S.38</b>

**1-1. Multimedya sisteminin temel kullanımı**

Ekran ve kontrol .....	14
Multimedya ekranına genel bakış .....	16
Ana menü.....	17
Durum simgeleri.....	19
Dokunmatik ekranın kullanımı .....	21
Temel ekran işlevi .....	24
Harflerin ve rakamların girilmesi.....	26

**1-2. Navigasyon sisteminin temel kullanımı**

Harita ekranı .....	27
Aracın mevcut konumunu görüntüleme.....	29
Harita ölçeğinin değiştirilmesi .....	30
Haritanın yönünü değiştirme ..	31
Haritanın hareket ettirilmesi ...	32

**1-3. Müzik sisteminin temel kullanımı**

Müzik sistemini AÇMA/ KAPAMA ve ses seviyesi ayarı.....	33
Müzik kaynağının değiştirilmesi .....	35
Kaynak seçim ekranındaki düğme düzeninin değiştirilmesi .....	37
USB bağlantı noktasına bağlama .....	38

**1-4. Sesli kontrol sistemi**

Sistemi sesli kontrol ile çalıştırma .....	39
Sesli kontrolün başlatılması ...	41
Sesli komut verilmesi .....	44
Klavyeyi kullanarak bilgi arama.....	48

### Ekran ve kontrol

#### ► 14 inç ekran

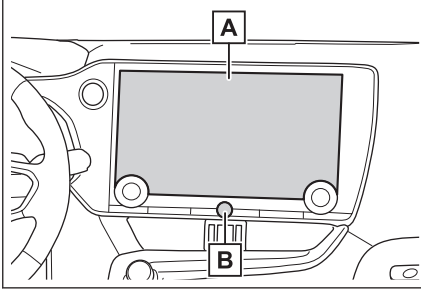

#### ► 9,8 inç ekran

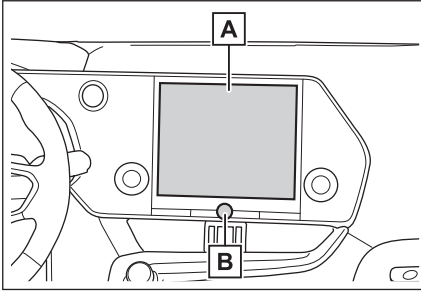

#### A Ekran

Dokunmatik ekranı doğrudan dokunarak kullanın.

#### B [🔊 VOL] düğmesi

Sesi açın/kapatın ve ses seviyesini ayarlayın.

#### 📄 BİLGİ

- LCD ekran, ortama veya bakıldığı açıya bağlı olarak soluk veya karanlık görünebilir.
- Güneş ışığı veya başka bir harici ışık ekrana çarparsa ekranı görmek zor olabilir.
- Polarize güneş gözlüğü takarsanız, ekran kararabilir veya görülmesinde zorluk çekilebilir.

#### ⚠ DİKKAT

Güvenlik için, sürücü sürüş sırasında ekranı mümkün olduğunca az kullanmalı ve ekranı kullanmak için aracı durdurmalıdır. Direksiyon simidini yanlışlıkla çevirmeye veya diğer ön görülemeyen kazalara yol açabileceğinden, sürüş sırasında ekranın



**⚠ DİKKAT**

kullanılması tehlikelidir. Ayrıca, aracı sürerken ekrana yalnızca gerektiği kadar ve mümkün olduğunca kısa süre bakın.

**⚠ UYARI**

Motor <hybrid sistem> kapalıyken ekranı uzun süre kullanmayın. Bunu yapmak 12 volt akünün bitmesine neden olabilir.

**Sistemin yeniden başlatılması**

Sistem yanıtı son derece yavaş olduğunda, sistemi yeniden başlatabilirsiniz.

- [⏻ VOL]düğmesini en az 3 saniye basılı tutun.

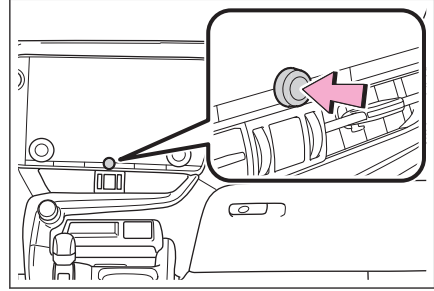

### Multimedya ekranına genel bakış

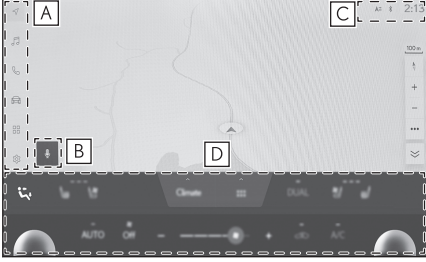

#### A Ana menü

Bir simgeye dokunulduğunda ekranda görüntülenecek işlevi değiştirir.

#### B Mikrofon düğmesi

Navigasyonun, müziğin ve diğer çeşitli işlevlerin sözlü kullanımını sağlayan sesli kontrol ekranını görüntüler.

#### C Durum simgeleri

Saat ve iletişim durumları, vb. hakkında bilgi içeren simgeler ekranın üstünde görüntülenir.

#### D Klima kontrol düğmeleri

Klimayı ve araç işlevlerini çalıştırın.\*1

### BİLGİ

- Görüntülenen içerik multimedya ekranının boyutuna bağlı olarak farklılık gösterebilir.
- Sadece 14 inç ekran:

[ ] seçeneğine harita ekranında dokunarak haritayı daha büyük bir boyutta görüntüleyin ve [ ] ögesine ses ekranında dokunarak içeriği daha büyük bir boyutta görüntüleyin.

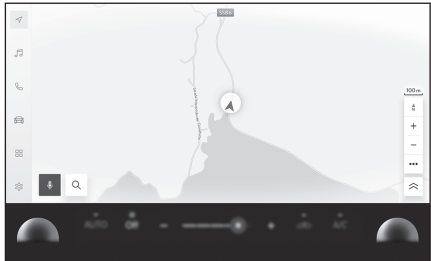

### İlgili bilgiler

[Ana menü\(S. 17\)](#)

[Sesli kontrolün başlatılması\(S. 41\)](#)

[Durum simgeleri\(S. 19\)](#)

\*1 : "KULLANICI EL KİTABI"na bakın.

## Ana menü

Ekranında görüntülenecek işlev bir simgeye dokunarak değiştirilebilir.

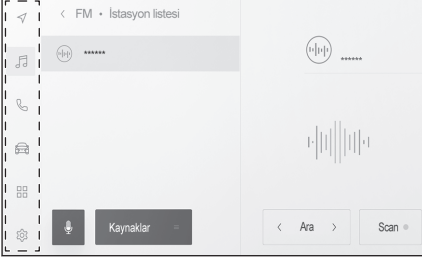

 : Apple CarPlay

Apple CarPlay ekranını görüntüler.

 : Android Auto™

Android Auto ekranını görüntüler.

 : Navigasyon sistemi

Harita ekranını görüntüler. Navigasyon sistemi, bir varış noktasını aramak veya navigasyon sistemiyle ilgili diğer görevleri gerçekleştirmek için kullanılabilir.

 : Müzik

Müzik kontrol ekranını görüntüler. Müzik çalmak için istenen kaynak seçilebilir.

 : Telefon

Telefon ekranını görüntüler. Eller serbest telefon aramaları yapmak için Bluetooth® ile bağlı bir cep telefonu kullanılabilir.

 : Araç bilgileri\*1

Araç bilgi ekranını görüntüler. Yakıt tüketim ekranları ve araç ekipmanlarının ayarları gibi araç bilgileri görülebilir.

 : Bağlantılı

Uygulamalar ekranını görüntüler.

Bu işlev bazı ülkelerde kullanılamaz. Ayrıntılar (hizmetin olduğu ülkelerin listesi, kullanım, kurulum vb.) için herhangi bir yetkili Lexus bayisi veya Lexus servisi veya güvenilir başka bir servise başvurun.

 : Ayarlar

Ayarlar ekranını görüntüler. Multimedya sistemi ve araç ayarları değiştirilebilir.

## 1-1. Multimedya sisteminin temel kullanımı

---

### BİLGİ

Desteklenen bir cihaz sisteme bağlandığında ve ilgili işlev etkinleştirildiğinde Apple CarPlay/Android Auto simgeleri görüntülenir.

\*1 : "KULLANICI EL KİTABI"na bakın.

## Durum simgeleri

Zaman ve iletişim durumları hakkında bilgi içeren simgeler ekranın üstünde görüntülenir.

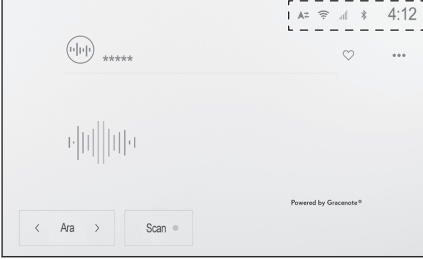

# 4:12

Mevcut saati gösterir. Saate dokunmak tarih ve saat ayarları ekranını görüntüler.



Bluetooth® ile bağlanan cep telefonunun bağlantı durumunu görüntüler. Simgeye dokunulması Bluetooth® ayarları ekranını görüntüler.



Bağlı cep telefonunun alım seviyesini görüntüler.



Bağlı cep telefonunun kalan pil şarj miktarını görüntüler.



Toyota Center Sunucusu ile veri paylaşımı devre dışı bırakıldığında görüntülenir.



Toyota Center Sunucusu ile konum verilerinin paylaşılma durumunu görüntüler.



Veri İletişim Modülünün (DCM) alım durumunu görüntüler.\*1



Wi-Fi® veri alım seviyesini görüntüler.



Lexus park destek sensörü etkin olduğunda görüntülenir.\*1

## 1-1. Multimedya sisteminin temel kullanımı



Telefon ekranı dışında bir ekran görüntülenirken eller serbest arama yapıldığında görüntülenir.



İnternet radyosu çalarken görüntülenir.\*2



Kablosuz şarj cihazı varken görüntülenir.\*1

### BİLGİ

- Cep telefonu için görüntülenen kalan pil şarjı miktarı, cep telefonu ekranındakiyle aynı olmayabilir. Ayrıca, kalan pil şarjı miktarı telefon modeline bağlı olarak görüntülenemeyebilir.
- Alım seviyesi düşükse Wi-Fi® özelliğini kullanamayabilirsiniz.
- Cep telefonunuzu aşağıdaki gibi yerlerde veya durumlarda kullanıyorsanız, Bluetooth® ile bağlanamayabilirsiniz:
  - Cep telefonu bir koltuğun arkasında veya altında ya da torpido bölmesi veya konsol kutusunun içinde
  - Cep telefonu metal cisimlere temas ediyor veya metal cisimler tarafından örtülmekte
- Cep telefonu güç tasarrufu moduna ayarlanmışsa, Bluetooth® bağlantısı otomatik olarak kesilebilir. Bu durumda, cep telefonundaki güç tasarrufu modunu devre dışı bırakın.

### İlgili bilgiler

[Genel multimedya sistem ayarlarını değiştirme\(S. 64\)](#)

[Bluetooth® cihazların ayarlanması\(S. 102\)](#)

\*1 : Bazı modellerde

\*2 : Bu işlev bazı ülkelerde veya bölgelerde kullanılmaz.



## Dokunmatik ekranın kullanımı

Dokunmatik ekranı doğrudan bir parmakla dokunarak kullanın.

### ■ Dokun

Ekrana hafifçe dokununuz. Ekrandaki öğeleri seçebilirsiniz.

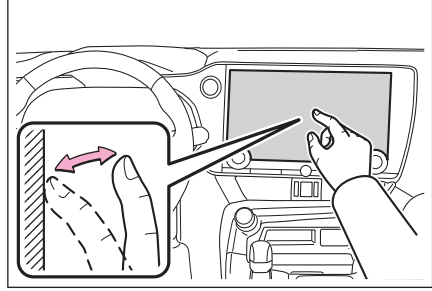

### ■ Sürükle

Parmağınızı ekrana dokunurken hareket ettirin. Liste ve harita ekranları, parmağın hareket ettiği miktarda kaydırılabilir.

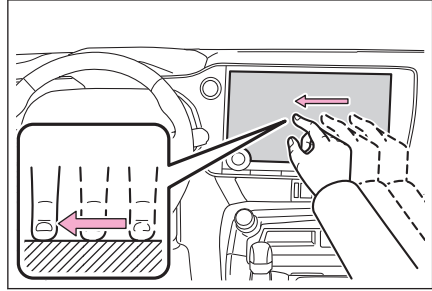

### ■ Hafifçe vur

Ekrana dokunan parmak ucunuzu hafifçe vurun. Liste ve harita ekranları, sürüklemeyele kaydırmalara göre daha fazla kaydırılır.

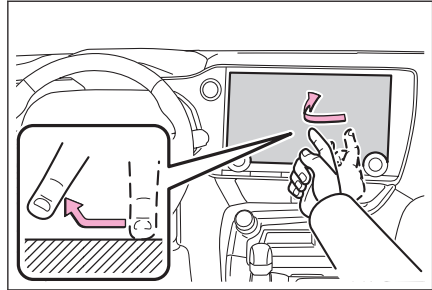

### ■ Büyütme/küçültme

Ekranı dokunurken iki parmağınızı içeri ve dışarı hareket ettirin. Haritaları yakınlaştırıp uzaklaştırabilirsiniz.

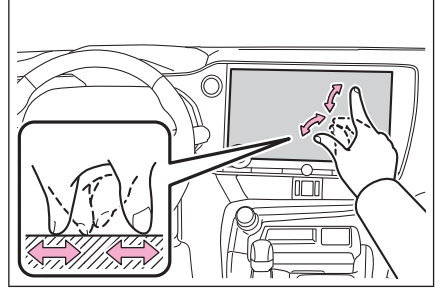

### ■ BİLGİ

- Bazı işlevleri çalıştırmak için, ekrana basılı tutmak veya çift dokunmak (2 kez hızlı şekilde dokunmak) gerekebilir.
- Ekran dokunma hassasiyet seviyesi değiştirilebilir.
- Ekran düğmesine dokunulduğunda gelen ses çıkışı AÇIK/KAPALI olarak değiştirilebilir.
- Yüksek rakımlı yerlerde hafifçe vuruşlar düzgün çalışmayabilir.
- Sürüş sırasında ekranın kullanımı kısıtlanır.

### İlgili bilgiler

[Genel multimedya sistem ayarlarını değiştirme\(S. 64\)](#)

### Dokunmatik ekranı kullanma notları

### ■ BİLGİ

- Ekrandaki düğmelerden tepki alınmazsa parmağınızı ekrandan çekip yeniden deneyin.
- Aşağıdaki durumlarda, ekran düğmeleri tepki vermeyebilir veya arızalanabilir:
  - Bir eldiven giyilirse
  - Ekran tırnakla kullanılırsa
  - Ekran aynı anda başka bir parmak veya avuç içi ile dokunulursa
  - Ekran kir veya su varsa
  - Ekran plastik bir film veya kaplama varsa
  - Araç güçlü radyo dalgaları yayan veya elektronik parazite neden olan TV vericileri, elektrik trafoları, gaz istasyonları, büyük ekranlar, havaalanı veya benzer yerlerin yakınındaysa
  - Araçta radyo veya cep telefonu gibi taşınabilir bir kablosuz iletişim cihazı taşırken veya şarj ederken

- Ekranı aşağıdaki gibi metalik bir nesneyle dokunulmuş veya kaplanmışsa, ekran düğmeleri yanıt vermeyebilir veya arızalanabilir:
  - Alüminyum folyo gibi metal kaplı bir kart
  - Alüminyum folyo kullanan bir sigara kutusu
  - Metalik parçaları olan bir cüzdan, çanta veya torba
  - Bozuk paralar
  - CD ve DVD'ler, USB kablosu vb. medyalar.
- Sistem ekrana dokunan bir parmakla başlatılırsa, ekran düğmeleri yanıt vermeyebilir. Parmaklarınızı ekrandan ayırın ve yeniden deneyin. Düğmeler hala yanıt vermiyorsa, kontağı <güç düğmesini> kapatın ve sistemi yeniden başlatın.
- Apple CarPlay harita uygulaması büyütme/küçültme özelliğini desteklemez.

 **UYARI**

- Ekranı korumak için, kullanırken parmağınızla ekrana hafifçe dokununuz.
- Dokunmatik ekranı parmağınızdan başka bir nesneyle kullanmayın.
- Ekranı bir gözlük temizleme bezi veya benzeri yumuşak bir bezle nazikçe temizleyin. Parmağınızla veya sert bir bezle ekrana sertçe dokunmak ekranın yüzeyini çizebilir.
- Ekranı temizlemek için benzin veya alkali bir çözelti kullanmayın. Aksi takdirde ekran zarar görebilir.
- Belirli koşullar altında, ekran biraz ısınabilir. Uzun süre dokunulursa hafif yanıklara neden olabilir.

## 1-1. Multimedya sisteminin temel kullanımı

### Temel ekran işlevi

Ayarlar ve müzik gibi birden fazla aday varsa bir liste ekranı görüntülenir. İstedığınız öğeyi seçmek için listeyi kaydırın.

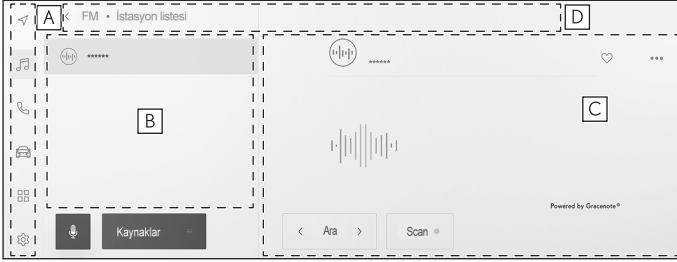

**A** Ana menü

Bir simgeye dokunulduğunda ekranda görüntülenecek işlevi değiştirir.

**B** Alt menü

Listedeki öğeleri görüntüler. Listeyi kaydırmak, ekranı sürükleyerek veya hafifçe vurarak yapılabilir.

**C** Açıklama alanı

Alt menüde seçtiğiniz öğe hakkında ayrıntılı bilgi görüntüler.

**D** Kırıntı listesi

Ekran başlıklarını hiyerarşik olarak görüntüler. [<]öğesine dokunmak bir seviye yukarı hiyerarşiye geri döndürür.

### BİLGİ

Sürüş sırasında ekranın kullanımı kısıtlanır.

### ■ Bir listeyi arama

Dizindeki bir metne dokunmak, listeden istenen öğeyi görüntüler.

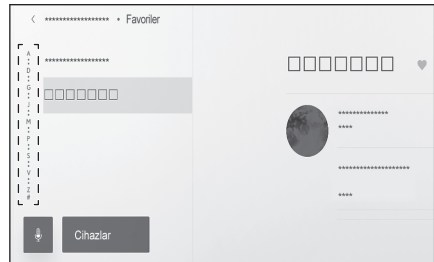

## ■ Ayarların açılması veya kapatılması

Bir öğeye dokunulması ayarı açar veya kapatır.

 : AÇIK

 : KAPALI

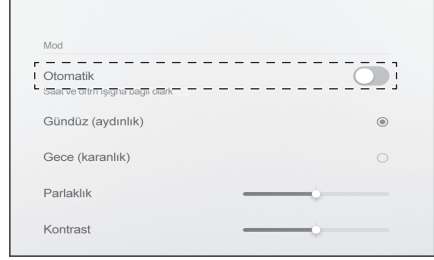

## ■ Çoklu ayar seçenekleri

[  ] simgesine sahip öğeye dokunmak birden çok seçenektan bir öğe seçmenizi sağlar.

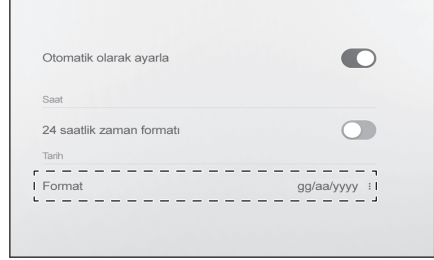

## ■ Seviyenin ayarlanması

Kaydırıcıyı sürüklemek, ayar seviyesinin ayarlanmasını sağlar.

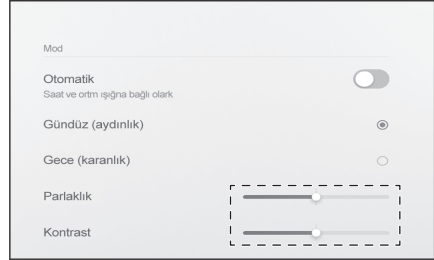

## — İlgili bilgiler —





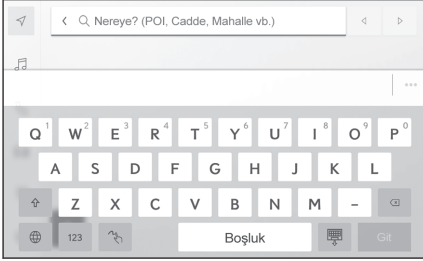

[Ana menü\(S. 17\)](#)

### Harflerin ve rakamların girilmesi



Harfler ve rakamlar klavye kullanılarak girilebilir. Harflerin girilmesi tahmine dayalı metni görüntüler.

#### ► Ekran örneği



-  : Klavyeyi kapatır ve önceki ekrana döner.
-  : Geçerli metin girişine göre önerilen metni görüntüler.
-  : Bir karakteri siler.
-  : Klavyeyi değiştirir.
-  : Büyük ve küçük harf arasında geçiş yapar.
- [Git]** : Giriş metnine göre arama yapın.
-  : Klavyeyi kapatır.
- 123** : Rakam ve sembol giriş moduna geçer.
- ABC** : Harf metni giriş moduna geçer.
-  : El yazısı giriş ekranına geçer.

#### **BİLGİ**

- Gösterilen klavye türü özelliğe bağlı olarak farklılık gösterir.
-  ögesini basılı tutarak klavye türünü doğrudan seçin.
-  ögesine çift dokunarak harfleri giriş için büyük harfe çevirin.



## Harita ekranı

Harita ekranında görüntülenen bilgiler ve amacı aşağıdaki gibidir. Ana menüden [↖] ögesine dokununuz.

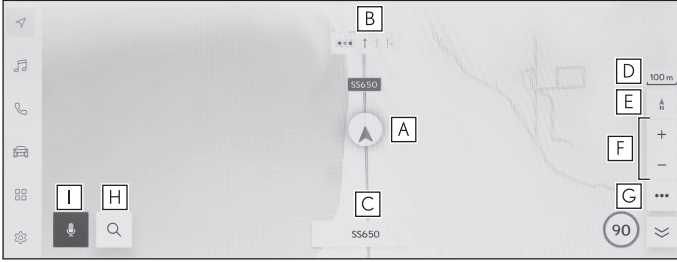

**A** Mevcut konum işareti

Aracın mevcut konumunu ve yönünü görüntüler.

**B** Şerit bilgisi gösterimi

Bir kavşakta/yol ayrımında geçiş ve dönüş şeritlerini görüntüler.(Yalnızca harita verilerinde bilgisi olan kavşaklar/yol ayrımları için kullanılabilir)

Güzergah yönlendirme sırasında, sürüş için önerilen şerit vurgulu olarak görüntülenir.

**C** Ad gösterimi

Duruma bağlı olarak, aşağıdakiler görüntülenir: (Yalnızca harita verilerinde bilgisi bulunan noktalar için kullanılabilir)

● Üzerinde gidilen yolların adları

**D** Ölçek gösterimi

Görüntülenen haritanın ölçeğini gösterir.

**E** Yön işareti

Haritanın yönünü görüntüler. Haritanın yönünü değiştirmek için dokununuz.

Haritanın yönünü değiştirme hakkında ayrıntılı bilgi için haritanın yönünü değiştirme kısmına bakınız.

**F** Yakınlaşma/uzaklaşma düğmesi

Harita ekranını yakınlaştırır/uzaklaştırır.

**G** Ekran ayar düğmesi

Ekran ayarı ekranını görüntüler ve yakındaki POI görüntü ayarlarının değiştirilmesi, vb. ayarları sağlar.

**H** Varış noktası düğmesi

Varış noktası arama ekranını görüntüler.

**I** Mikrofon düğmesi

Sesli kontrol ekranını gösterir.

### İlgili bilgiler

---

Aracın mevcut konumunu görüntüleme(S. 29)

Haritanın yönünü deęiřtirme(S. 31)

Harita görüntüleme ayarları(S. 149)

Bir varıř noktası arama(S. 154)

Sistemi sesli kontrol ile alıřtırma(S. 39)

## Aracın mevcut konumunu görüntüleme

Aracın mevcut konumu, mevcut konum işaretiyle görüntülenir [▲].



Harita ekranı kaydırıldığında, ana menüden [▲] veya [↖] öğesine dokunarak, haritayı aracın mevcut konumuna döndürün.

### 📄 BİLGİ

- Araç yeniyken veya bir kablo söküldüğünde ve 12 voltluk bir akü terminaline yeniden bağlandığında, aracın gerçek mevcut konumu ile [▲] mevcut konum işaretiyle görüntülenen konum [▲] farklı olabilir. Ancak, bir süre aracı sürdükten sonra, harita eşleştirmesi ve alınan GPS bilgileri ile, görüntülenen mevcut konum [▲] otomatik olarak düzeltilecektir. (Duruma bağlı olarak, birkaç dakika sürebilir.) GPS bilgileri alınmaz ve mevcut konum otomatik olarak düzeltilmezse, aracı güvenli bir yerde durdurun ve mevcut konumu manuel olarak düzeltin.
- Mevcut konum işaretinin şekli [▲] harita rengine bağlı olarak farklılık gösterir.

### — İlgili bilgiler —

[Harita görüntülemeyi kişiselleştirme ayarları\(S. 80\)](#)

[Konum/Yön kalibrasyonu\(S. 92\)](#)

### Harita ölçeğinin değiştirilmesi

Harita ekranı yakınlaştırılabilir/uzaklaştırılabilir.

Harita ekranında [ + ] veya [ - ] ögesine dokunun.



- Ölçek, ekrandaki dokunma veya büyütme/küçültme işlemleriyle değiştirilebilir.  
Çift dokunmalı yakınlaştırma: Ekrana 2 kez hızlı şekilde dokunun  
Uzaklaştır dokunması: Ekrana iki parmağınızla dokunun
- [ + ]/[ - ] ögesine dokunarak harita ölçeğini kademesiz olarak değiştirin.

### Şehir haritası

Harita tamamen yakınlaştırıldığında, bir şehir haritası görüntülenebilir.

Harita ölçeği gösterimi 50 m'deyken [ + ].

Şehir haritasını iptal etmek için [ - ] ögesine dokunun ya da ekranda büyütün.



#### BİLGİ

- Geçerli bölge harita verilerinde yoksa, şehir haritası görüntülenmez.
- Araç şehir haritasının bulunmadığı bir bölgeye götürülür veya harita kaydırılırsa, şehir haritası otomatik olarak iptal edilir.

## Haritanın yönünü değiştirme

Haritanın yönü sabitlenebilir ya da araç yönüne uyacak şekilde değiştirilebilir. Yönü istediğiniz gibi değiştirin.

[  ] ögesine her basıldığında, harita ekranının yönü kuzey yönü yukarı, gidiş yönü yukarı ve 3D ekran arasında değişecektir.

- Kuzey yukarı gösterimi [  ]  
Araçın hareket yönüne bakılmaksızın harita her zaman kuzey yönü yukarı ile görüntülenir.
- Yansıtılmalı gösterge ekranı [  ]  
Harita, aracın hareket yönü daima yukarı olacak şekilde görüntülenir.
- 3D harita [  ]  
Bir 3D harita görüntüler. 3D haritaya dokunulduğunda, aracın hareket yönü her zaman yukarı olacak şekilde harita görüntülenir.

### BİLGİ

- 3D haritanın gösterim açısı ayarlanabilir.
- Haritanın yönü yukarı doğru veya 3D harita olduğunda, harita geçerli konum ekranı (varış noktası ayar harita ekranı, tam güzergah harita ekranı vb.) dışındaki herhangi bir ekrana değiştirilirse, yönlenim kuzeye doğru değişir. Ancak, geçerli konum ekranı görüntülendiğinde yukarı doğru veya 3D haritaya geri döner.

### İlgili bilgiler

[Gösterim açısı ayarı\(S. 80\)](#)

### Haritanın hareket ettirilmesi

Harita hareket ettirilebilir ve dokunulan bir nokta harita ekranının merkezi olarak ayarlanabilir.

Haritadaki bir noktaya dokunun.

- Harita ekranının merkezi dokunulan noktaya taşınacaktır.

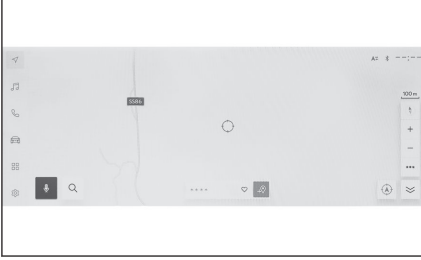

- Bir POI için bilgi mevcutsa, dokunulduğunda görüntülenecektir.
- Haritada bir noktaya kaydıldıktan sonra [ +📍 ] öğesine dokunarak, nokta yeni bir varış noktası veya ara nokta olarak ayarlanabilir.
- Haritada bir noktaya kaydıldıktan sonra [ ❤️ ] öğesine dokunularak, nokta bir favori olarak ayarlanabilir.
- [ 🏠 ] veya [ 📍 ] öğesine dokunarak aracın mevcut konumuna dönün.

#### BİLGİ

Harita, ekrana dokunup sürükleyerek veya hafifçe vurarak kaydırılabilir.

#### İlgili bilgiler

[Dokunmatik ekranın kullanımı\(S. 21\)](#)

[Haritanın yönünü değiştirme\(S. 31\)](#)

[Bir nokta için bilgi görüntüleme\(S. 145\)](#)

## Müzik sistemini AÇMA/KAPAMA ve ses seviyesi ayarı

Müzik kullanılmadığında kapatılabilir veya ses seviyesi uygun bir seviyeye ayarlanabilir.

Kontakt <güç düğmesi> ACC veya ON konumuna getirildiğinde sistem kullanılabilir.

### ⚠ UYARI

- Motor çalışmıyorken <hybrid sistem çalışmıyor> müzik sistemini uzun süre kullanmayın. Bunu yapmak 12 volt akünün bitmesine neden olabilir.
- Müziği güvenli sürüşe engel olmayacak uygun bir ses seviyesinde dinleyin.

### ■ Ses kontrol düğmesi ile çalıştırma

#### [⏻ VOL]düğmesi

Açık ve kapalı arasında geçiş yapmak için buna basın. Ses seviyesini ayarlamak için çevirin.

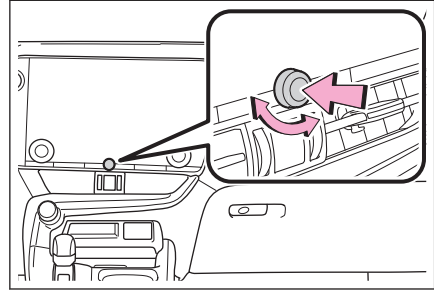

### ■ Direksiyon düğmeleriyle kullanım

#### ► Tip A

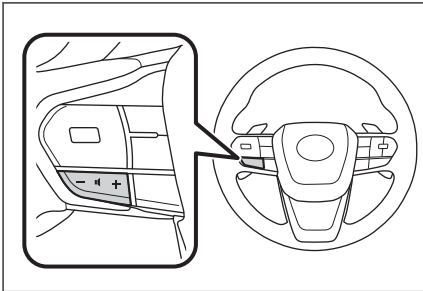

#### [+] düğmesi

Sesi artırır.

Kesintisiz ayarlamak için basılı tutun.

#### [-] düğmesi

Sesi kısar.

Kesintisiz ayarlamak için basılı tutun.

### ► Tip B

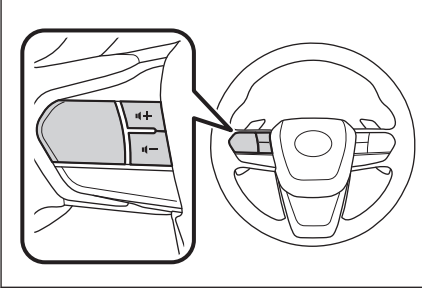

### Müzik güç düğmesi

Bu düğme, kişiselleştirme yoluyla favori bir direksiyon düğmesi olarak ayarlanırsa kullanılabilir. Kişiselleştirme prosedürü için, bkz. "KULLANICI EL KİTABI".

Açık ve kapalı arasında geçiş yapmak için buna basın.

### [+] düğmesi

Sesi artırır.

Kesintisiz ayarlamak için basılı tutun.

### [-] düğmesi

Sesi kısar.

Kesintisiz ayarlamak için basılı tutun.



## Müzik kaynağının değiştirilmesi

Kaynak radyo, USB vb. arasında değiştirilebilir.

- 1 Ana menüden[🎵] öğesine dokunun.
- 2 [Kaynaklar] öğesine dokunun.
- 3 Seçmek istediğiniz kaynağa dokunun.

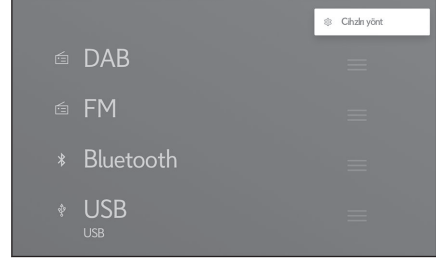

### 📄 BİLGİ

- Müzik dinlerken aracın içinde veya yakınında bir cep telefonu kullanılıyorsa, hoparlörlerden parazit gelebilir.
- Aşağıdaki işlevler Apple CarPlay bağlantı yöntemine bağlı olarak kullanılamaz.
  - iPod
  - USB müzik veya USB video
  - Bluetooth® müzik
  - Miracast®
  - Android Auto
- Android Auto'ya bağlıyken aşağıdaki işlevler kullanılamaz.
  - iPod
  - USB müzik veya USB video
  - Apple CarPlay

## Direksiyon düğmesiyle kaynağı değiştirme

Direksiyon düğmesi ile kaynağı değiştirmek mümkündür.

### ► Tip A

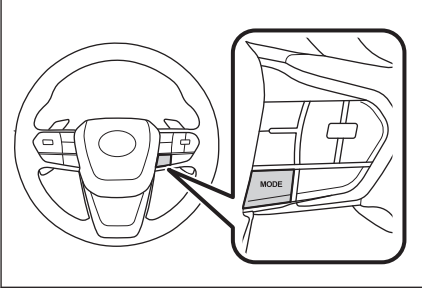

### [MODE]düğmesi

Kaynaklar sırayla değişir.

Duraklatmak veya sessize almak için basılı tutun. İptal etmek için tekrar basılı tutun.

Kaynak seçim ekranındaki düğme düzenini değiştirirseniz, değişim sırası da değişir.

### ► Tip B

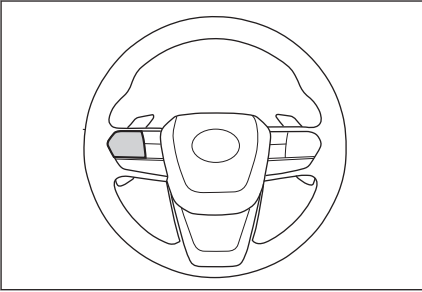

### Mod düğmesi

Bu düğme, kişiselleştirme yoluyla favori bir direksiyon düğmesi olarak ayarlanırsa kullanılabilir. Kişiselleştirme prosedürü için, bkz. "KULLANICI EL KİTABI".

Kaynaklar sırayla değişir.

Duraklatmak veya sessize almak için basılı tutun. İptal etmek için tekrar basılı tutun.

Kaynak seçim ekranındaki düğme düzenini değiştirirseniz, değişim sırası da değişir.

**Kaynak seçim ekranındaki düğme düzeninin değiştirilmesi**

Düğmelerin konuları, daha kolay kullanımını sağlamak için istenildiği gibi değiştirilebilir.

- 1 Ana menüden[🎵]öğesine dokunun.
- 2 [Kaynaklar]öğesine dokunun.
- 3 Yeniden konumlandırılacak kaynağın sağındaki[☰]öğesine dokunun, düğmeyi hareket ettirin ve bırakın.

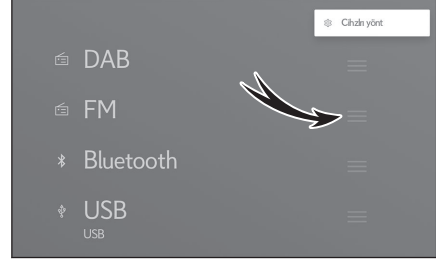

### USB bağlantı noktasına bağlama

Akıllı telefon veya taşınabilir oynatıcı gibi bir cihaz bağlayın.

#### ● USB kablosunu bağlantı noktasına takın.

Bir USB flash sürücüyü bağlarken, doğrudan USB bağlantı noktasına bağlayın.

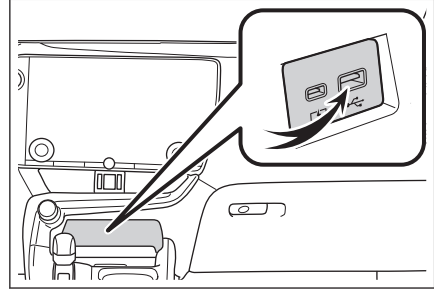

#### 📄 BİLGİ

- Cihazınıza bağlı olarak görüntüleme mümkün olmayabilir.
- USB kablosunun ve bağlanacak cihazın kullanım kılavuzuna bakın.
- Bağlı cihazla birlikte verilen pil gibi bir güç kaynağı kullanın. Araca takılan aksesuar soketinin kullanılması parazite neden olabilir. (Aksesuar soketi bilgileri için ayrı verilen "KULLANICI EL KİTABI"na bakın.)
- Birden çok cihazı bağlamak için bir USB hub kullanıldığında, tanınacak ilk cihaz dışındaki cihazlar kullanılamaz.\*1

#### ⚠ UYARI





- Bağlı cihazın üzerine bastırmayın veya gereksiz baskıya maruz bırakmayın. Cihaz veya terminali zarar görebilir.
- Bağlantı noktasını yabancı maddelerden uzak tutun. Cihaz veya bağlantı noktası zarar görebilir.

\*1 : USB flash sürücü ve iPod/iPhone

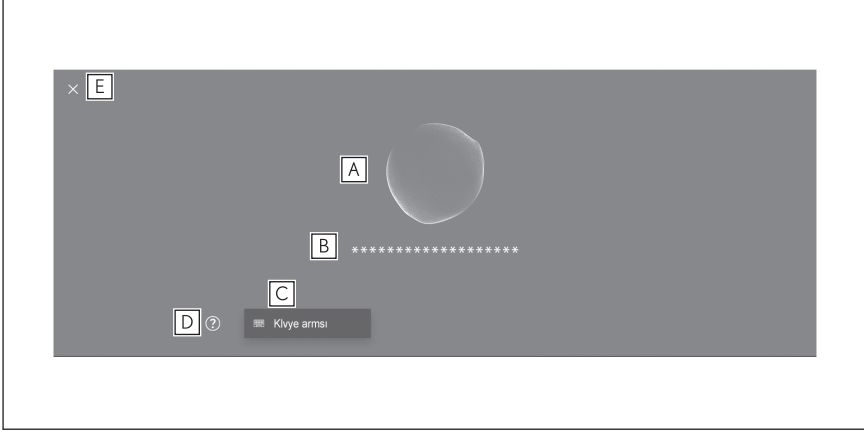
## Sistemi sesli kontrol ile çalıştırma<sup>\*1</sup>

Sesli kontrol sisteminin kullanılması, sesli komutlarla navigasyon sisteminin, müziğin, eller serbest telefon aramalarının ve diğer birçok özelliğin çalışmasını sağlar. Lexus Link<sup>\*1</sup> kullanırken, bulut sunucusundaki içeriklerden bilgiler aranabilir.



- A** Ses tanıma durumunu görüntüler.
-  /  : Konuşma bekleme
-  : Dinleme
-  : Ses tanımanın işlenmesi
- B** Sistemin yanıtını ve tanıma sonuçlarını metin olarak görüntüler.
- C** Klavye ekranını görüntüler.
- Klavye kullanarak çeşitli bilgileri aramanızı sağlar.
- D** Liste olarak sesli komutların örneklerini görüntüler.
- Sesli komutlarda sık kullanılan konuşma örneklerini özelliğe göre inceleyebilirsiniz.
- E** Sesli kontrol ekranını kapatır.

### BİLGİ

- Lexus Link<sup>\*1</sup> bağlantı durumu ekranda görüntülenebilir.  
[Çevrimiçi hizmet yok] : Lexus Link sözleşmesi yok veya Lexus Link hizmetlerinin sunulmadığı bir dil seçilmiş.
- [İnternet bağlantısı yok] : İnternete bağlı değil.
- Sürüş sırasında sesli kontrol ekranı bir flama olarak gösterilecektir.

## 1-4. Sesli kontrol sistemi

- Bazı durumlarda, POI'nin veya adresin aranabileceği ülke(lerin) adı ekranda görüntülenebilir.\*1

### İlgili bilgiler

Clavyeyi kullanarak bilgi arama(S. 48)

### Mikrofonlar

Mikrofonlar sırasıyla sürücü tarafına ve yolcu tarafına monte edilmiştir.

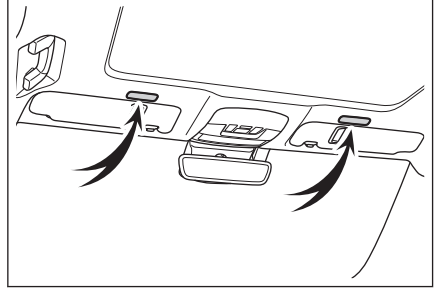

### Desteklenen diller

Bu işlev aşağıdaki diller ile uyumludur:

#### ■ Avrupa

- Yerel ses tanıma desteği : İngilizce, Almanca, Fransızca, İspanyolca, İtalyanca, Rusça, Felemenkçe, Portekizce, Lehçe, Flamanca, İsveççe, Türkçe, Çekçe, Norveççe, Danca, Fince, Yunanca, Slovakça, Macarca
- Bulut ses tanıma desteği : İngilizce, Almanca, Fransızca, İspanyolca, İtalyanca, Rusça, Felemenkçe, Portekizce, Lehçe, Flamanca, İsveççe, Türkçe, Çekçe, Norveççe, Danca

#### ■ Rusya

Yerel ses tanıma desteği : İngilizce, Almanca, Fransızca, İspanyolca, İtalyanca, Rusça, Felemenkçe, Portekizce, Lehçe, Flamanca, İsveççe, Türkçe, Çekçe, Norveççe, Danca, Fince, Yunanca, Slovakça, Macarca

\*1 : Bu işlev bazı ülkelerde veya bölgelerde kullanılmaz.

## Sesli kontrolün başlatılması\*1

Sesli kontrol aşağıdaki işlemlerden herhangi biri ile başlatılabilir:

### ■ Konuşma düğmesine basın

Direksiyondaki  düğmesine (konuşma düğmesi) basın.

#### ► Tip A

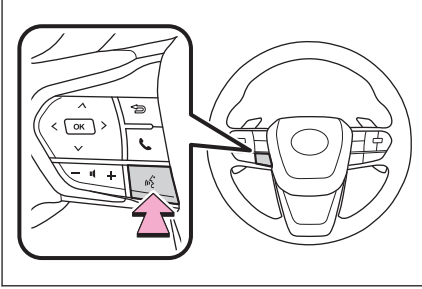

#### ► Tip B

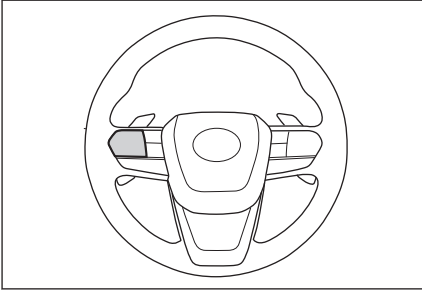

Her düğme işlevinin konumu, aracın ve multimedya sisteminin durumuna bağlı olarak değişecektir.

### ■ Uyandırma sözcüğünü söyle

"Hey Lexus" deyin.

- Uyandırma sözcüğü ayarlar ekranında değiştirilebilir.
- Uyandırma sözcüğü kullanılabilir ve hemen bir sesli komut verilebilir.

Örnek: "Hey Lexus, yakındaki kafeye git"

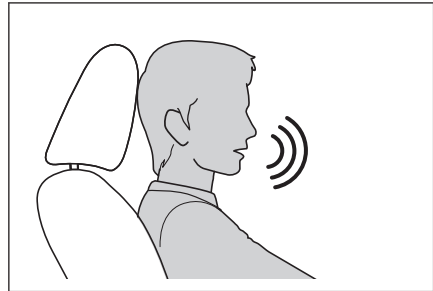

## 1-4. Sesli kontrol sistemi

### ■ Mikrofon düğmesine dokunun

Ekran üzerinde [  ] öğesine dokunun.



### 📄 BİLGİ

- Sesli işlemler, uyandırma sözcüğü ile sesli kontrol sistemini etkinleştirerek sürücü veya yolcu koltuğundan yapılabilir. Bu durumda, sistemi etkinleştiren koltuğun dışındaki koltuklardan gelen sesli komutlar tanınmaz.
- Ancak, bazı özellikler yolcu koltuğundan sesli kontrol ile kullanılamaz.
- Sesli kontrol sistemi konuşma düğmesi veya mikrofon düğmesi ile etkinleştirildiyse, sesli işlemler yalnızca sürücü koltuğundan gerçekleştirilebilir.
- Sesli kontrol sistemi, anlaşılır şekilde söylenmediği takdirde komutları tanımayabilir. Kullanırken aşağıdaki noktalara dikkat edin:
  - Anlaşılır şekilde konuşun.
  - Gürültü (rüzgar gürültüsü veya dış gürültü) nedeniyle komutlar düzgün tanınmayabileceği için pencereyi kapatın.
  - Klima yüksek gürültülü üflerse komutlar düzgün tanınmayabilir, bu nedenle fan hızını azaltın.
  - Bir komut verilirken yüksek sesle müzik çalıyor bu komut tanınmayabilir, bu nedenle müzik sesini azaltın.
  - Aynı anda birkaç kişi konuşursa komutlar tanınmayabilir.
- Sesli komut söyleyerek sesli uyarıyı kesebilirsiniz.
- Sesli kontrol ekranında sesli uyarıyı açabilir veya kapatabilirsiniz.
- Medya ayarları ekranında sistemin ses seviyesini ayarlayabilirsiniz.

### — İlgili bilgiler —

[Sesli kontrol sistemini başlatmak için uyandırma sözcüğünü değiştirme\(S. 69\)](#)

[Sesli kontrol ayarlarını değiştirme\(S. 69\)](#)

[Ses ve medya ayarlarının değiştirilmesi\(S. 94\)](#)

\*1 : Bu işlev bazı ülkelerde veya bölgelerde kullanılmaz.



## Sesli kontrolün durdurulması

Sesli komutlar aşağıdaki işlemlerden biriyle sona erebilir:

- "İptal" deyin.
- Sesli kontrol ekranında  ögesine dokununuz.
- Direksiyon simidinin üzerindeki konuşma düğmesini basılı tutunuz.

### Sesli komut verilmesi\*\*1

Sesli kontrol ekranı görüldüğünde sesli komut verin. Sistem doğal konuşmayı tanıyabilir.

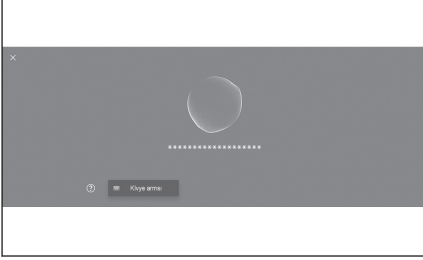

### BİLGİ

- Aksanlı veya standart dışı bir ifadeyle söylenirse komutlar tanınmayabilir.
- Sesli kontrol sistemi yer adlarını ve tesisleri ararken takma adları veya kısaltmaları tanımıyorsa, resmi adını söyleyin.
- Yapmak istediklerinizi ekleyerek konuşmak, sesli kontrol sisteminin komutunuzu tanımmasını kolaylaştırır. Örneğin, bir varış noktasını adına göre ararken, yalnızca adı söylemeyin. Bunun yerine, "yakındaki kafeye" git gibi bir ad ve fiil içeren bir ifade söyleyin.

### Özellikler listesi

Bu, sözlü olarak kullanılabilen ana özelliklerin ve örnek sesli komutların bir listesidir.

Mevcut özellikler araca ve araçta bulunan sisteme bağlı olarak farklılık gösterir.

#### ■ Genel komutlar

Eylem	Örnek sesli komut
En baştan başlayın	"Baştan başla"
Sesli kontrolü durdur	"İptal"
Sesli komutlar için ipuçlarını aç	"Yardım"
Bir önceki ekrana dönün	"Geri git"
Liste numarası seçin	"Bir numara"
Liste sayfasını değiştirin	"Sonraki sayfa" "Önceki sayfa"

#### ■ Varış noktası arama\*\*2

Varış noktası, tesisin adından, türünden ve adresinden ayarlanabilir.

\*1 : Bu işlev bazı ülkelerde veya bölgelerde kullanılmaz.

Eylem	Örnek sesli komut
Bir tesisi ara	"<POI kategorisi/POI adı> bul""Yakındaki <POI kategorisine> git"
Bir adres arayın	"<adres> için yol tarifini al"
Evinize dönün	"Beni eve götür"

### ■ Navigasyonun kullanımı\*2

Harita kullanılabilir ve hedef silinebilir.

Eylem	Örnek sesli komut
Harita türünü değiştirin	"Haritayı 3D olarak değiştir"
Harita ölçeğinin değiştirilmesi	"Yakınlaştır" "Uzaklaştır"
Harita ekranını görüntüleyin	"Haritada göster"
Güzergah bilgilerini kontrol edin	"ETA'm nedir?"
Varış noktasını silin	"Varış noktasını sil"
Varış noktası geçmişi görüntüleyin	"Son varış noktalarını göster"

### ■ Müzik kullanımı

Radyo, USB bellek, Bluetooth® müzik gibi ses işlemleri yapılabilir.

Medyaya kayıtlı sanatçı adları, albüm adları, şarkı adları belirtilebilir.

Ayrıca radyo istasyonu adından da belirlenebilirler.\*3

Eylem	Örnek sesli komut
Ses seviyesini ayarlayın	"Ses açma" "Ses kısma"
Sesi kapatın	"Sesi kapat"
Sonraki/önceki şarkıyı çalın	"Sonraki şarkı" "Önceki şarkı"
Çalınacak şarkıyı belirleyin*4	"Çal <sanatçı>" "Çal <albüm>" "Çal <şarkı>"
Radyo istasyonu seçin	"Ayarla <FM frekansı>" "Ayarla <FM istasyonu adı>"*3
Müzik kaynağını değiştirin	"Değiştir <ses kaynağı>"

### ■ Eller serbest telefon kullanımı\*5

Araca bağlı bir Bluetooth® cep telefonu ile telefon aramaları yapılabilir.

Kişilere kayıtlı olan ad ve telefon türü belirtilebilir ve buradan telefon numarası aranabilir.

Eylem	Örnek sesli komut
Telefon rehberinizdeki bir kişiyi arayın	"Ara <kişiler>"

#### 1-4. Sesli kontrol sistemi

Eylem	Örnek sesli komut
Bir telefon numarasını arayın	"Ara <telefon numarası>"
Ara geçmişini görüntüleyin	"Son aramaları göster"
Bir mesaj gönderin*6	"Mesaj gönder <kişi adı>"
Bir mesajı okuyun	"Mesajı oku"
Bluetooth® bağlantı ekranını görüntüleyin	"Bluetooth Ayarlarını Göster"

#### ■ Bilgi arama hizmeti\*2\*7

Çevrimiçi hizmeti kullanarak bilgi arama yapılabilir.

Eylem	Örnek sesli komut
Hava durumu bilgilerini kontrol edin	"Yarın Brüksel'deki hava durumunu söyle"

#### ■ Klima kontrolü

Klima sıcaklığı ve fan hızı kullanılabilir.

Eylem	Örnek sesli komut
Klimayı açın veya kapatın	"Klimayı aç" "Klimayı kapat"
Klima sıcaklığını ayarlayın	"Sıcaklığı artır" "Sıcaklığı düşür" "Sıcaklığı 25 dereceye ayarla"
Klima fan hızını ayarlayın	"Fan hızını artır" "Fan hızını düşür" "Fan hızını 3'e ayarla"

#### ■ Araç cihaz kontrolü\*2\*7

Camların açılıp kapatılması gibi araç işlevleri çalıştırılabilir.

Eylem	Örnek sesli komut
Camları açın veya kapatın	"Tüm camları aç" "Tüm camları kapat" "Sürücü camını aç" "Sürücü camını kapat"
Açılır tavanı açın veya kapatın*2	"Açılır tavanı aç" "Açılır tavanı kapat"
Ön cam sileceğini açın*5	"Ön sileceği aç"
Koltuk konumu hafızasını kaydedin veya çağırın*2*5	"Koltuk konumu 1'e ayarla" "Koltuk konumu 1'i kaydet"
Aydınlatma rengini değiştirin*2	"Aydınlatmayı kırmızıya ayarla"
Yansıtılmalı gösterge ekranını açın*2*5	"Yansıtılmalı gösterge ekranını aç"
Kilometre sayacını görüntüleyin*5	"Kilometre sayacını göster"

Eylem	Örnek sesli komut
Sıfırlanabilir kilometre sayacı A'yı göster*5	"A yolculuğunu göster"
Kamera görünümünü görüntüleyin*2*5	"Yan kamera görünümünü göster" "Geniş ön kamerayı göster" "Hareketli kamerayı göster"
Kamera görünümünü değiştirin*2*5	"Kamera görünümünü değiştir"

### ■ Araç bilgileri

Yakıt tüketimi ve sürüş menzili gibi bilgiler kontrol edilebilir.

Eylem	Örnek sesli komut
Yakıt ekonomisini kontrol edin	"Yakıt tüketimim nedir?"
Sürüş menzilini kontrol edin	"Sürüş menzilim nedir?"
Ortalama hızı kontrol edin	"Ortalama hızım nedir?"

### ■ Görüntülenen bildirimlere sözlü yanıt

Gelen telefon aramalarına ve alınan mesajlara sözlü yanıtlar yapılabilir.

### — İlgili bilgiler —

[Sesli kontrol ayarlarını değiştirme\(S. 69\)](#)

\*2 : Bazı modellerde

\*3 : Bu işlev bazı ülkelerde veya bölgelerde kullanılmaz.

\*4 : USB üzerinden bağlı bir cihazda depolanan müzikleri çalabilirsiniz.

\*5 : Yolcu koltuğundan verilen sesli komutlar tanınmaz.

\*6 : Yeni mesaj işlevi yalnızca SMS için kullanılabilir. Mesaja cevap işlevi SMS ve MMS için mevcuttur.

\*7 : Lexus Link sözleşmesi gereklidir.

### Klavyeyi kullanarak bilgi arama

Klavye kullanılarak çeşitli bilgiler aranabilir.

- 1  ögesine dokunun.

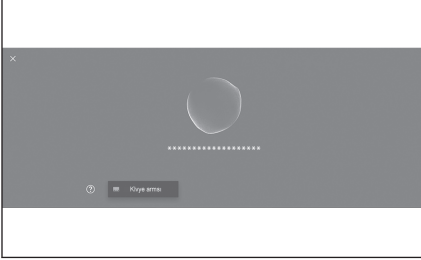

Arama geçmişi varsa, geçmiş ekranı görünecek ve geçmiş arasından seçim yapmanızı sağlayacaktır.

- 2 **Aramak istediğiniz kategoriyi seçin.**

**[Navigasyon]** : Bir adres, tesis adı, telefon numarası, bölge, yol adı, kavşak, POI kategorisi, vb. girin.

**[Medya]** : Bir albüm, sanatçı, şarkı adı, çalma listesi, tür, radyo istasyonu vb. girin.

**[Telefon]** : Telefon rehberinde kayıtlı bir ad, telefon numarası veya başka bir şey girin.

**[Araç]** : Yakıt tüketimini veya görüntülemek istediğiniz diğer araç bilgilerini girin.

**[Ayarlar]** : Ses ve telefon gibi yapılandırmak istediğiniz ayarı girin.

- 3 **Arama anahtar sözcüğünü girin ve [Git] ögesine dokunun.**

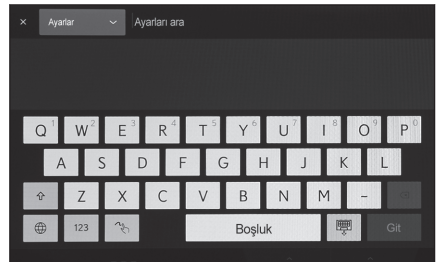

- 4 **Arama sonuçlarının listesi görüntülendiğinde, istediğiniz öğeye dokunun.**

### BİLGİ

- Araç hareket ederken ekranın kullanımı kısıtlanır.
- Apple CarPlay/Android Auto'ya bağılyken arama kullanılamaz.





### 2-1. Multimedya sistemi ilk kurulumu

Bir kullanıcı profili kaydetme .. 52

### 2-2. Çeşitli ayarlar

Çeşitli ayarların değiştirilmesi ..... 57

### 2-3. Sürücü ayarları

Bir kullanıcı profilini değiştirme ve kaydetme ..... 59

Sürücünün nasıl tanımlanacağını ayarlama ... 62

### 2-4. Genel ayarlar

Genel multimedya sistem ayarlarını değiştirme ..... 64

### 2-5. Ekran ayarları

Ekran görüntüsü ayarlarının değiştirilmesi ..... 67

### 2-6. Sesli kontrol ayarları

Sesli kontrol ayarlarını değiştirme ..... 69

### 2-7. Araç ayarları

Bayi bilgilerinin ayarlanması .. 71

Güvenlik ayarlarının değiştirilmesi ..... 72

Yazılım bilgilerinin güncellenmesi ve kontrolü ... 75

### 2-8. Navigasyon Ayarları

Navigasyon sistemi ayarları ... 78

Harita görüntüleme ayarlarının değiştirilmesi ..... 79

Güzergah ayarları ..... 82

Yönlendirme ayarları ..... 87

Trafik ayarları ..... 89

Diğer ayarlar ..... 90

### 2-9. Ses ve medya ayarları

Ses ve medya ayarlarının değiştirilmesi ..... 94

Ekran modunu değiştirme ..... 97

Görüntü kalitesinin ayarlanması ..... 98

Her kaynağın sesinin ayarlanması ..... 99

### 2-10. Wi-Fi® ayarları

Wi-Fi® ayarlarının değiştirilmesi ..... 100

### 2-11. Bluetooth® ayarları

Bluetooth® cihazların ayarlanması ..... 102

### Bir kullanıcı profili kaydetme

Multimedya sisteminin ilk kurulumu olarak ana kullanıcı için bir kullanıcı profili kaydedin.

Bir kullanıcı profili kaydederek, sürüş konumunu, multimedya ve diğer çeşitli ayarları her sürücü için bir profil olarak kaydedebilirsiniz. Arkadaşlarınız ve aileniz gibi birden fazla sürücünün aracı kullanması durumunda diğer sürücülerin ayarlarını değiştirmek zorunda kalmadan aracı kullanabilirsiniz.

Bir kullanıcı profilini kullanmak istemiyorsanız aracı misafir modunda kullanabilirsiniz.

### Kullanıcı profilleri

Her sürücü için sürüş konumları, multimedya ayarları ve diğer araç ayarları kaydedilebilir ve ilgili sürücü aracı sürerken bunları yükleyebilir.

- En fazla üç kullanıcı profili kaydedilebilir.
- Aşağıdaki ayar bilgileri bir profile kaydedilebilir:
  - Bazı multimedya ayarları : Ses ve ton kalitesi, navigasyon sistemi, müzik, vb.
  - Bazı araç ayarları : Sürüş konumu, göstergeler, vb.
- Araç ayarları değiştirildiğinde otomatik olarak geçerli profile kaydedilirler.
- Arama geçmişi, her bir ayar ve diğer özel bilgiler bir profil ayarlanarak korunabilir.
- Sürücüyü tanımlamak için bir cihazı kaydettiğinizde profiliniz otomatik olarak yüklenir. Kaydedilecek cihaz olarak bir akıllı anahtar ve akıllı telefon seçebilirsiniz.

#### ■ Bir Lexus hesabına bağlanması\*1

- Profili kullanmak için aktif bir Lexus hesabı gereklidir.
- Lexus hesabınız Lexus uygulamasına bağlıysa, geçerli bir Lexus Link hizmet sözleşmesi olan ve benzer multimedya sistemi modeliyle donatılmış herhangi bir aracı kullanırken profiliniz buluttan indirilebilir.
- Kayıtlı profiller, Lexus uygulamasında incelenebilir ve değiştirilebilir.
- Araç sahibi olarak kayıtlı sürücü, araçta kayıtlı tüm sürücülerini silebilir. Araç sahibi olmayan sürücüler, araç sahibinin profilini silemezler.
- Aynı profil başka bir araçta aynı anda kullanılamaz.
- Bazı multimedya ayarlarının değiştirilmesi bulutta kaydedilen profili otomatik olarak günceller ve profilin güncellendiğini sürücüye bildiren bir ekran görüntülenir.
- Bazı multimedya ayarları buluta kaydedilir, bu nedenle araçta bir profil silinse bile buluttan silinmez.

## İlgili bilgiler

Sürücünün nasıl tanımlanacağını ayarlama(S. 62)

### Kullanıcı profilinin ilk kez kaydedilmesi (A Tipi)

Profili kullanmak için aktif bir Lexus hesabı gereklidir.

- 1 **Kontak <güç düğmesi> açıldıktan sonra dil seçim ekranı görüntülenir. İstenen dile dokunun.**

Sürücüyü kaydederken görüntüleme dilini seçin. Sürücü kaydını tamamladıktan sonra, sistem dili varsayılan dile geri döner.



- 2 **Bir profili kaydetmek amacıyla akıllı telefondaki Lexus uygulamasını kullanmak için[Bağlan]öğesine dokunun.**

- Lexus uygulamasını kurmadıysanız[Uygulamayı AI]öğesine dokunun ve ekrandaki QR kodunu kullanarak indirin.

- Bir profil kaydetmek istemiyorsanız,[Şimdi bağlanma]öğesine dokunun. [Kurulumu bir daha gösterme]öğesine dokunulursa, profil kayıt ekranı artık görüntülenmez.

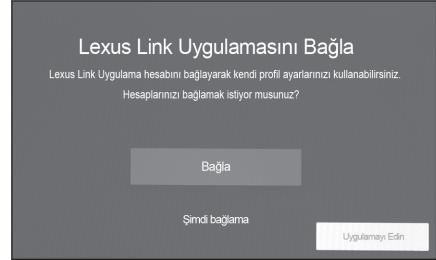

- 3 **Lexus uygulamasını bir akıllı telefonda açın, ekrandaki talimatları izleyin ve QR kodunu tarayın veya bir sürücüyü kaydetmek için doğrulama kodunu girin.**

- 4 **[Kabul ediyorum]öğesine dokunun.**

Kayıt tamamlandığında bir mesaj görüntülenir ve profiliniz kaydedilir.

- 5 **Profilinizi kaydettikten sonra, sürücüyü tanımlamak için bir cihaz kaydedin. Kurulumu devam etmek için[Devam]öğesine dokunun.**

Bir cihazı daha sonra da kaydedebilirsiniz.

\*1 : Bu işlev bazı ülkelerde veya bölgelerde kullanılmaz.

## 2-1. Multimedya sistemi ilk kurulumu

### 6 Sürücü kurulum ekranına bir cihazı kaydedin. Sürücüyü tanımlamak için bir cihazı kaydettiğinizde profiliniz otomatik olarak yüklenir.

- Akıllı anahtar veya akıllı telefon gibi istediğiniz herhangi bir cihazı profilinize kaydedebilirsiniz.
- Profilinize birden fazla cihaz kaydedebilirsiniz.

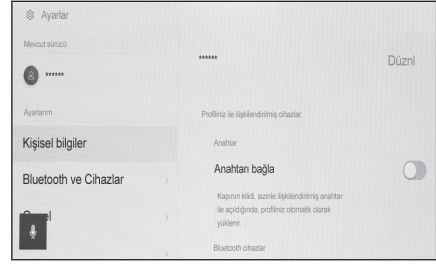

### BİLGİ

Bir kullanıcı profili kayıtlı değilse, kayıt sürücü kurulum ekranında yeniden başlatılabilir.

### İlgili bilgiler

[Sürücünün nasıl tanımlanacağını ayarlama\(S. 62\)](#)

[Bir kullanıcı profilini değiştirme ve kaydetme\(S. 59\)](#)

### Kullanıcı profilinin ilk kez kaydedilmesi (B Tipi)

#### 1 Aracı çalıştırdıktan sonra dil seçim ekranı görüntülenir. İstenen dile dokunun.

Sürücüyü kaydederken görüntüleme dilini seçin. Sürücü kaydını tamamladıktan sonra, sistem dili varsayılan dile geri döner.

Bu ekran bazı ülkelerde veya bölgelerde görüntülenmeyebilir.

#### 2 Kullanıcı profilini kaydetmek için[Oluştur]öğesine dokunun.

Bir profil kaydetmek istemiyorsanız,[Şimdi oluşturma]öğesine dokununuz. [Kurulumu bir daha gösterme]öğesine dokunulursa, profil kayıt ekranı artık görüntülenmez.

#### 3 Kullanıcı profili adını girin.

#### 4 İstenilen PIN kodunu girin.

- Kullanıcı profilinin gizliliğini korumak için bir PIN kodu belirleyin.
- PIN kodu ayarlamadan profil kaydetmek için[Atla]öğesine dokununuz.

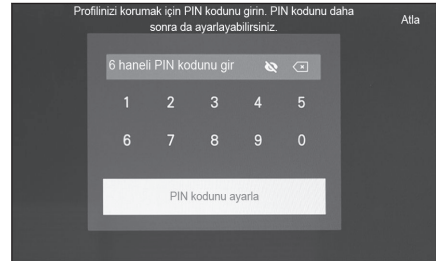

#### 5 Profilinizi kaydetmek için PIN kodunuzu yeniden girin.

Kayıt tamamlandığında bir mesaj görüntülenir ve profiliniz kaydedilir.

- 6 Profilinizi kaydettikten sonra, sürücüyü tanımlamak için bir cihaz kaydedin. Kurulumu devam etmek için[Devam]öğesine dokununuz.**  
Bir cihazı daha sonra da kaydedebilirsiniz.
- 7 Sürücü kurulum ekranına bir cihazı kaydedin. Sürücüyü tanımlamak için bir cihazı kaydettiğinizde profiliniz otomatik olarak yüklenir.**
- Akıllı anahtar veya akıllı telefon gibi istediğiniz herhangi bir cihazı profilinize kaydedebilirsiniz.
  - Profilinize birden fazla cihaz kaydedebilirsiniz.

### İlgili bilgiler

[Sürücünün nasıl tanımlanacağını ayarlama\(S. 62\)](#)

### Kullanıcı profilini otomatik olarak yükleme

Sürücüyü tanımlamak için araca bir akıllı anahtar ya da akıllı telefon almak, kullanıcı profilinin otomatik olarak yüklenmesini sağlar.

- Araç, kontak <güç düğmesi> ACC veya ON'a çevirdiğinde profile kayıtlı cihazı algılar. Kayıtlı bir cihaz algılandığında, cihazın atandığı profil otomatik olarak yüklenir.
- Profile kayıtlı cihaz algılanmazsa, araç misafir sürücü modunda kullanılır.
- **[Ayarlar]**öğesine dokunmak, profilleri değiştirmenizi sağlayan sürücü ayarları ekranını görüntüler.
- Sürücüyü tanımlamak için cihaz olarak bir akıllı anahtar ya da akıllı telefon seçebilirsiniz.

### BİLGİ

- Bir profile kayıtlı birden çok cihaz algılanırsa, sürücü ilk algılanan cihazın bilgilerine göre tanımlanır. Ardından çok güvenilir bir cihaz algılanırsa, algılama sonucu güncellenir ve profil değiştirilir.
- Kullanıcı profiline kayıtlı Bluetooth® cihazlarından yalnızca en son sürücünün Bluetooth® cihazı algılanır. Bluetooth® cihazının kullanım koşullarına bağlı olarak aracı çalıştırmadan önce sürücü tanımlaması gecikebilir veya gerçekleştirilemeyebilir. Bu nedenle, Bluetooth® cihazlarına ek olarak bir akıllı anahtarın kaydedilmesi önerilir.

### İlgili bilgiler

[Bir kullanıcı profilini değiştirme ve kaydetme\(S. 59\)](#)

[Sürücünün nasıl tanımlanacağını ayarlama\(S. 62\)](#)

### Kullanıcı profilinin değiştirilmesi

Araçta kayıtlı kullanıcı profili listesinde kullanmak istediğiniz profili seçebilirsiniz.

- 1 Ana menüden [⚙️] öğesine dokunun.
- 2 "Kaydedilmiş profillerden", değiştirmek istediğiniz kullanıcı profili adını seçin.

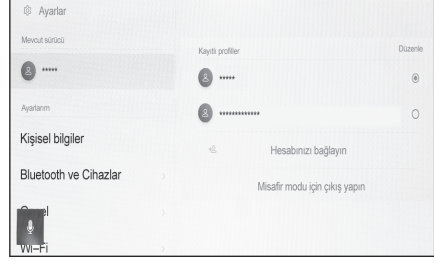

- 3 PIN kodunu veya parolayı girin.

- Seçilen profile bağlantılı telefon bağlı değilse, Profil değiştirme anında bir kullanıcıdan kimlik doğrulama parolası istenir.
- Lexus hesabı oluşturulduğunda Lexus uygulamasında belirlenen parolayı girin.
- Kullanıcı profilinizi oluştururken ayarladığınız PIN kodunu girin.
- Kullanıcı profili değiştikten sonra ekranda bir mesaj görüntülenir.

#### 📄 BİLGİ



Sistem başka bir kullanıcı profiline ayarlanmış bir cihaz algılayarsa, bir açılır mesaj görüntülenir. [🗑️] öğesine dokunulması kullanıcı profilinin değiştirilmesini sağlar.

## Çeşitli ayarların değiştirilmesi

Multimedya sistemi ile ilgili çeşitli ayarlar değiştirilebilir.

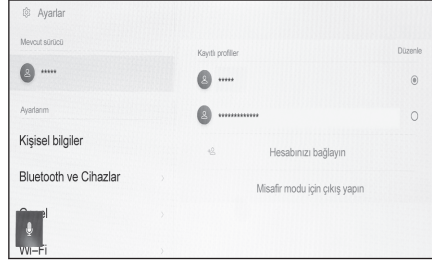
- 1 Ana menüden[]öğesine dokununuz.
- 2 İstenilen öğeyi seçin.



Ayar	Açıklama
"Mevcut sürücü"	
[  ](Kullanıcı profili adı veya araç adı)	Mevcut kullanıcı profilinin adını görüntüler. Profile dokunmak, bir kullanıcı profilini değiştirmenizi veya kaydetmenizi sağlar.(→ S.59)
[  ][Misafir]	
"Ayarlarım"	
[Kişisel bilgiler]	Sürücüyü tanımlamak için bir cihazı kaydedin.(→ S.62)
[Bluetooth ve Cihazlar]	Bir Bluetooth® cihazını kaydedin veya düzenleyin.(→ S.102)
[Genel]	Saat ayarlarını, görüntüleme dilini ve diğer genel multimedya ayarlarını değiştirin.(→ S.64)
[Wi-Fi]	Wi-Fi® ayarlarını ve diğer gelişmiş ayarları yapın.(→ S.100)
[Ekran]	Ekran kontrastı ve parlaklık vb. ayarlayın.(→ S.67)
[Ses ve Medya]	Sistem ses seviyesini ve ses kaynağı ayarlarını değiştirin.(→ S.94)
[Navigasyon]	Harita görüntüleme ve güzergah yönlendirmeyle ilgili ayarları değiştirin.(→ S.78)
[Ses ve Arama]	Ses tanıma özelliğiyle ilgili ayarları değiştirin.(→ S.69)

## 2-2. Çeşitli ayarlar

Ayar	Açıklama
"Araç"	
[Araç kişiselleştirme]* <sup>1</sup>	Sayaçlar ve direksiyon düğmeleri gibi araç cihazlarıyla ilgili ayarları değiştirin.
[Sürüş desteği]* <sup>1</sup>	Lexus park destek sensörü ve diğer sürüş desteği ile ilgili işlev ayarlarını değiştirin.
[Bayi bilgisi]* <sup>2</sup>	Bayi bilgilerini kaydedin ve silin. (→ S.71)
[Bilgi ve Güvenlik]	Güvenlik ve gizlilikle ilgili ayarları değiştirin.(→ S.72)
[Yazılım güncellemesi]	Yazılım bilgilerini kontrol edin ve güncelleyin.(→ S.75)

### BİLGİ

Güvenlik amacıyla, araç hareket ederken kullanılmayan işlevler vardır.



\*1 : "KULLANICI EL KİTABI"na bakın.

\*2 : Bu işlev bazı ülkelerde veya bölgelerde kullanılmaz.



## Bir kullanıcı profilini değiştirme ve kaydetme

Kullanıcı profili kaydedilebilir veya değiştirilebilir. Bir kullanıcı profilinin kaydıyla, sürüş konumları, multimedya ayarları ve diğer çeşitli araç ayarları her sürücü için bir profil olarak kaydedilebilir.

- 1 Ana menüden[]öğesine dokunun.
- 2 Alt menüde[](Kullanıcı profili adı veya araç adı) veya[] [Misafir]öğesine dokunun.
- 3 İstenilen öğeyi seçin.

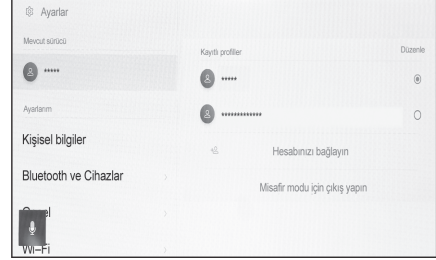



Ayar	Açıklama
"Kaydedilen profiller"	Araçta kayıtlı kullanıcı profilleri bir listede görüntülenir. Kullanıcı profili, istenen profil adına dokunarak kullanım için değiştirilebilir. [ <b>Düzenle</b> ]öğesine dokunmak kayıtlı bir kullanıcı profilini silmenizi sağlar.
[  ][ <b>Hesabınızı bağlayın</b> ]/[ <b>Profil oluşturun</b> ]	Yeni bir kullanıcı profili kaydedin.
[ <b>Misafir moduna geç</b> ]	Misafir sürücüye geçmeyi seçin. Misafir sürücü kullanıldığında, kişisel ayarlar ayarlanabilir ve başka bir kullanıcı profiline kaydedilemez. Aracınızı başka bir kişiye teslim ederken[ <b>Misafir moduna geç</b> ]öğesine dokunmak bağlı cihazın kişisel bilgilerini gizleyecektir. Bu seçenek, arama geçmişi veya kişisel ayarlar gibi özel bilgileri korumak için kullanılabilir. Misafir sürücülere arama geçmişi veya kişisel ayarlar dışındaki profiller uygulanır.

### BİLGİ

Güvenlik amacıyla, araç hareket ederken bu ayarlar çalıştırılmaz.





### Yeni kullanıcı profili oluşturma (Tip A)

- 1 Ana menüden[]öğesine dokunun.
- 2 Alt menüde[] ( Kullanıcı profili adı veya araç adı) veya[] [Misafir]öğesine dokunun.
- 3 Bir profili kaydetmek amacıyla akıllı telefondaki Lexus uygulamasını kullanmak için[Hesabınızı bağlayın]öğesine dokunun.
  - Lexus uygulamasını kurmadıysanız[Uygulamayı Al]öğesine dokunun ve ekrandaki QR kodunu kullanarak indirin.
  - Bir profil kaydetmek istemiyorsanız,[Şimdi bağlanma]öğesine dokunun.
- 4 Lexus uygulamasını bir akıllı telefonda açın, ekrandaki talimatları izleyin ve QR kodunu tarayın veya bir sürücüyü kaydetmek için doğrulama kodunu girin.

Kayıt tamamlandığında bir mesaj görüntülenir ve profiliniz kaydedilir.
- 5 Profilinizi kaydettikten sonra, sürücüyü tanımlamak için bir cihaz kaydedin. Kurulumu devam etmek için[Devam]öğesine dokunun.

Bir cihazı daha sonra da kaydedebilirsiniz.
- 6 Sürücü kurulum ekranına bir cihazı kaydedin. Sürücüyü tanımlamak için bir cihazı kaydettiğinizde profiliniz otomatik olarak yüklenir.
  - Akıllı anahtar veya akıllı telefon gibi istediğiniz herhangi bir cihazı profilinize kaydedebilirsiniz.
  - Profilinize birden fazla cihaz kaydedebilirsiniz.

### Yeni kullanıcı profili oluşturma (Tip B)

- 1 Ana menüden[]öğesine dokunun.
- 2 Alt menüde[] (Kullanıcı profili adı veya araç adı) veya[] [Misafir]öğesine dokunun.
- 3 [][Profil Oluştur]öğesine dokunun.
- 4 Kullanıcı profili adını girin.
- 5 İstenilen PIN kodunu girin.
  - Kullanıcı profilinin gizliliğini korumak için bir PIN kodu belirleyin.
  - PIN kodu ayarlamadan profil kaydetmek için[Atla]öğesine dokunun.
- 6 Profilinizi kaydetmek için PIN kodunuzu yeniden girin.

Kayıt tamamlandığında bir mesaj görüntülenir ve profiliniz kaydedilir.
- 7 Profilinizi kaydettikten sonra, sürücüyü tanımlamak için bir cihaz kaydedin. Kurulumu devam etmek için[Devam]öğesine dokunun.

Bir cihazı daha sonra da kaydedebilirsiniz.

### 8 Sürücü kurulum ekranına bir cihazı kaydedin. Sürücüyü tanımlamak için bir cihazı kaydettiğinizde profiliniz otomatik olarak yüklenir.

- Akıllı anahtar veya akıllı telefon gibi istediğiniz herhangi bir cihazı profilinize kaydedebilirsiniz.
- Profilinize birden fazla cihaz kaydedebilirsiniz.

---

#### İlgili bilgiler

[Sürücünün nasıl tanımlanacağını ayarlama\(S. 62\)](#)

### Sürücünün nasıl tanımlanacağını ayarlama

Bir sürücüyü tanımlamak için bir cihaz ayarlayın. Kontak <güç düğmesi> ACC veya ON'a çevrildiğinde ve kayıtlı bir cihaz algılandığında, cihazın atandığı profil otomatik olarak yüklenir. Kaydedilecek cihaz olarak bir akıllı anahtar ve akıllı telefon seçebilirsiniz.

- 1 Ana menüden[]öğesine dokunun.
- 2 Alt menüde[Kişisel bilgiler]öğesine dokunun.
- 3 İstenilen öğeyi seçin.

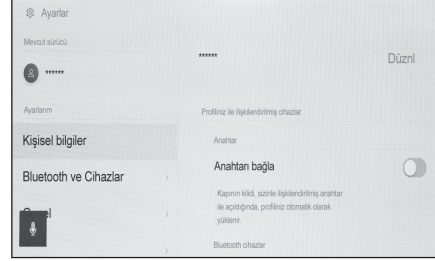

#### ► Tip A

Ayar	Açıklama
"Profil Adı"	Kullanıcı profilinin adı görüntülenir. <b>[Düzenle]</b> öğesine dokunarak profil adını değiştirin.
"Profilinize bağlı cihazlar"	
<b>[Anahtarı bağla]<sup>1*2</sup></b>	Kaydedilmesi istenen tüm elektronik anahtarları araca yerleştirin ve ardından kaydı yapın. Kaydedilen ve diğer sürücülere atanan anahtar(lar) kaydedilemez. Akıllı giriş ve çalıştırma sistemi devre dışı bırakıldığında, kapıların kilidini açmak için kullanılan anahtar sürücüyeye atanır.
"Bluetooth cihazları"	Sürücü tanımlaması bir akıllı telefon veya başka bir Bluetooth® cihazı kullanılarak yapılır ve ilgili profil yüklenir. Kaydetmek için <b>[Cihazları bağla]</b> öğesine dokunun. (→ S.118)
<b>[Ayarları sıfırla]</b>	Seçilen kullanıcı profili için bazı multimedya ayarları sıfırlanır.

Ayar	Açıklama
[Sürücüyü sil]	Seçili kullanıcı profilinin kaydı silinir. Araç sahibi olarak kayıtlı kullanıcı profilini silmek, araçta kayıtlı tüm kullanıcı profillerini siler.

## ► Tip B

Ayar	Açıklama
"Profil Adı"	Kullanıcı profilinin adı görüntülenir. <b>[Düzenle]</b> öğesine dokunarak profil adını değiştirin.
"Profilinize bağlı cihazlar"	
"PIN"	Sürücü tanımlaması bir PIN kodu kullanılarak yapılır ve ilgili profil yüklenir. Kaydetmek için <b>[Yeni PIN ayarla]</b> öğesine dokununuz.
[Anahtarı bağla] <sup>*1*2</sup>	Kaydedilmesi istenen tüm elektronik anahtarları araca yerleştirin ve ardından kaydı yapın. Kaydedilen ve diğer sürücülere atanan anahtar(lar) kaydedilemez. Akıllı giriş ve çalıştırma sistemi devre dışı bırakıldığında, kapıların kilidini açmak için kullanılan anahtar sürücüyeye atanır.
"Bluetooth cihazları"	Sürücü tanımlaması bir akıllı telefon veya başka bir Bluetooth® cihazı kullanılarak yapılır ve ilgili profil yüklenir. Kaydetmek için <b>[Cihazları bağla]</b> öğesine dokununuz. (→ S.118)
[Ayarları sıfırla]	Seçilen kullanıcı profili için bazı multimedya ayarları sıfırlanır.
[Sürücüyü sil]	Seçilen kullanıcı profili araçtan kaldırılır.

\*1 : "KULLANICI EL KİTABI"na bakın.

\*2 : Kiralık araçlar gibi filo araçları ile kullanılamaz.

### Genel multimedya sistem ayarlarını deęiřtirme

Zaman ayarları, görüntüleme dili ve dięer genel multimedya sistem ayarları deęiřtirilebilir.

- 1 Ana menüden[]öęesine dokunun.
- 2 Alt menüde[Genel]öęesine dokunun.
- 3 İstenilen öęeyi seçin.

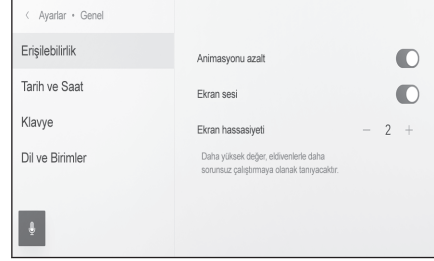

#### ● [Eriřilebilirlik]

Ayar	Açıklama
[Animasyonu küçült]	Ekran deęiřtirirken görüntülenen animasyonları küçültün.
[Ekran bip sesi]	Ekrana dokunduęunuzda veya kapattıęınızda çıkan sesi açın veya kapatın.
[Ekran hassasiyeti]	Ekran dokunma hassasiyetini ayarlayın.

#### ● [Tarih ve saat]

Ayar	Açıklama
[Otomatik olarak ayarla]*1	Saati otomatik olarak ayarlamak için GPS bilgilerini ve harita verilerini kullanın. Bu ayarı kapatmak, saat ve saat dilimini manuel ayarlamaya olanak saęlar.
"Zaman"	
[24 saat zaman]	24 saat ile 12 saatlik zaman göstergesi arasında geçiř yapın.
[Saat dilimi]	[Otomatik olarak ayarla]kapatıldıęında, saat dilimini ayarlayabilirsiniz.

Ayar	Açıklama
[Yaz saati uygulaması]	[ <b>Otomatik olarak ayarla</b> ]kapatıldığında, saat dilimini[ <b>Otomatik</b> ] <sup>*1</sup> ,[ <b>Açık</b> ]ya da[ <b>Kapalı</b> ]olarak ayarlayabilirsiniz.
[Zamanı otomatik olarak ayarla]	[ <b>Otomatik olarak ayarla</b> ]kapatıldığında, GPS ile saati otomatik olarak ayarlayıp ayarlamamaya karar verebilirsiniz. Bu ayarı kapatmak, saati manuel ayarlamanıza olanak sağlar.
[Zamanı manuel ayarla]	[ <b>Zamanı otomatik olarak ayarla</b> ]kapatıldığında, zamanı manuel ayarlayabilirsiniz.
"Tarih"	
[Format]	Tarih görüntüleme formatını değiştirin.

- [Klavye]

Ayar	Açıklama
"Geçmiş"	
[Klavyeyi ezberle]	Sistemin klavye giriş sonuçlarını öğrenmesini sağlayın.
[Klavye geçmişini sil]	Klavye metni öğrenme geçmişini silin.
[Arama geçmişini sil]	Klavye arama geçmişini silin.

- [Dil ve Birimler]

Ayar	Açıklama
[Dil] <sup>*2</sup>	Dilleri değiştirin. Hem ekranda görüntülenen dil hem de sistem ses dili değişir.
[Sistem dili] <sup>*2</sup>	Ekranda görüntülenen dili değiştirin.
[Ses dili] <sup>*2</sup>	Sistem ses dilini değiştirin.
"Ölçümler"	
[Otomatik olarak ayarla]	Ülke bilgilerine bağlı olarak mesafe, yakıt ekonomisi, lastik basıncı vb. için görüntüleme birimlerini otomatik olarak ayarlar.

## 2-4. Genel ayarlar

Ayar	Açıklama
[Yolculuk bilgisi birimi]	[ <b>Otomatik olarak ayarla</b> ]kapatıldığında, yakıt ekonomisi gösterimi birimini manuel olarak ayarlayabilirsiniz.
[Lastik basıncı]	[ <b>Otomatik olarak ayarla</b> ]kapatıldığında, lastik basıncı gösterim birimini manuel olarak ayarlayabilirsiniz.

### BİLGİ

- Dil ayarlarını değiştirdikten bile, görüntülenen tüm içerik ve sesli yönlendirme seçilen dile değişmez. Ayrıca, dili değiştirdikten sonra bazı yönlendirmeler çalışmaz.
- Bağlı cihazı kullanarak Apple CarPlay/Android Auto dilini ayarlayın.

\*1 : Navigasyon işlevli

\*2 : Bu işlev bazı ülkelerde veya bölgelerde kullanılmaz.



## Ekran görüntüsü ayarlarının değiştirilmesi

Ekran kontrastı ve parlaklığı ayarlanabilir.

- 1 Ana menüden[]öğesine dokunun.
- 2 Alt menüde[Ekran]öğesine dokunun.
- 3 İstenilen öğeyi seçin.

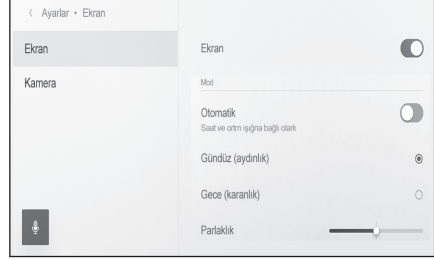

### ● [Ekran]

Ayar	Açıklama
[Ekran]	Ekran görüntüsünün açılıp açılmayacağını ayarlayın. Ekran kapalıysa, ekranda hiçbir şey görüntülenmez ve yalnızca ses gelir. Ekranı yeniden görüntülemek için ekrana ve ekranın ortasındaki düğmeye dokununuz.
"Mod"	
[Otomatik]* <sup>1</sup>	Farlar yandığında veya kapandığında ekran gündüz modu ile gece modu arasında otomatik olarak değiştirilebilir.
[Gündüz (aydınlık)]	[Otomatik]kapatıldığında, ekran manuel olarak gündüz moduna değiştirilebilir.
[Gece vakti (karanlık)]	[Otomatik]kapatıldığında, ekran manuel olarak gece moduna değiştirilebilir.
[Parlaklık]	Ekran parlaklığını ayarlayın.
[Kontrast]	Ekran kontrastının gücünü ayarlayın.

### ● [Kamera]

Ayar	Açıklama
"Kamera ekranı"	

## 2-5. Ekran ayarları

Ayar	Açıklama
[Parlaklık]	Ekran parlaklığını ayarlayın.
[Kontrast]	Ekran kontrastının gücünü ayarlayın.

### BİLGİ

- Müzik görüntü kalitesinin nasıl ayarlanacağı hakkında bilgi için, bkz. "[Görüntü kalitesinin ayarlanması](#)"(→ S.98).
- Ekran kapatılsa bile, GPS aracın mevcut konumunu izlemeye devam edecektir.
- Ekran
  - Ekran kapalıyken ekrana dokunulursa, klima sistemi çalıştırılabilir.
  - Ekranda klima sistemi düğmeleri veya ortadaki düğme görüntülendiğinde, belirli bir süre kullanılmazlarsa ekran tekrar kapanacaktır.
  - Konuşma düğmesine basılması veya R vites konumunun seçilmesi ve arka kamera görünümün görüntülenmesinde olduğu gibi bir açılır ekran görüntülenirse, kapatıldığında ekran tekrar kapanacaktır.
  - Ekranda ortadaki düğme dışında herhangi bir yere dokunulursa ekran tekrar kapanır.
  - Ekran kapalıyken dokunulmuşsa, kilit açma düğmesi görüntülenir. Düğme 3 saniye boyunca kullanılmazsa, ekran tekrar kapanır.

\*1 : Otomatik far özelliğini kullanırken, farlar yandığında veya kapandığında ekran gündüz modu ile gece modu arasında otomatik olarak değişmeyebilir.

## Sesli kontrol ayarlarını deęiřtirme\*1

Ses tanıma özellięi ile ilgili ayarlar deęiřtirilebilir.

- 1 Ana menüden [  ] öęesine dokununuz.
- 2 Alt menüde[Ses ve Arama]öęesine dokununuz.
- 3 İstenilen öęeyi seçiniz.

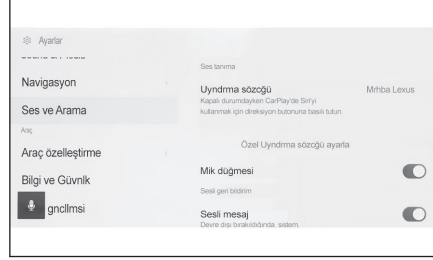

Ayar	Açıklama
"Ses tanıma"	
[Uyandırma sözcüğü]	Sesli kontrolü başlatan uyandırma sözcüğünü deęiřtiriniz.(→ S.69)
[Özel uyandırma sözcüğü belirle]	Sesli kontrolü başlatan uyandırma sözcüğünü herhangi bir sözcüğe ayarlayınız.
[Mikrofon düğmesi]	Göster veya gizle [  ].
"Sesli geri bildirim"	
[Sesli uyarı]	Sesli uyarıları açın veya kapatınız.
"Bildirim"	
[Sesli destek]	Gelen bir telefon aramasına ve gelen mesajlara sözlü olarak yanıt verebilirsiniz.

## Sesli kontrol sistemini başlatmak için uyandırma sözcüğünü deęiřtirme

- 1 Ana menüden [  ] öęesine dokununuz.
- 2 Alt menüde[Ses ve Arama]öęesine dokununuz.
- 3 [Uyandırma sözcüğü]öęesine dokununuz.

\*1 : Bu işlev bazı ülkelerde veya bölgelerde kullanılmaz.

## 2-6. Sesli kontrol ayarları

### 4 Listeden istediğiniz uyandırma sözcüğünü seçin.

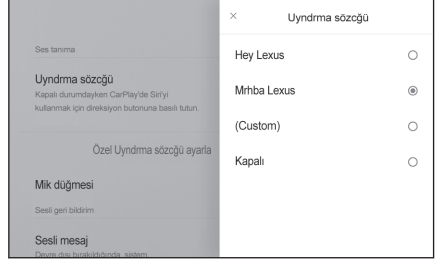

#### BİLGİ

- Özel bir sözcük belirlemek istiyorsanız, [**Özel uyandırma sözcüğü belirle**] ögesine tıklayın ve öncesinde klavyeyi kullanarak istediğiniz sözcüğü girin.
- Özel uyandırma sözcüğü çok kısaysa, sesli kontrol sistemine söylendiğinde onu tanıyamayabilir. En az 3 heceli bir uyandırma sözcüğü kullanın.

## Bayi bilgilerinin ayarlanması\*1

Bayi bilgilerinizi kaydedebilir ve silebilirsiniz. Aracınızın servisini yaptırdığınız bayinin bilgilerini kaydetmek, bir servis rezervasyonu yapmak istediğinizde ayarlar ekranından bayi ile iletişime geçmenizi sağlar.

- 1 Ana menüden[]öğesine dokunun.
- 2 Alt menüde[Bayi bilgisi]öğesine dokunun.
- 3 İstenilen öğeyi seçin.

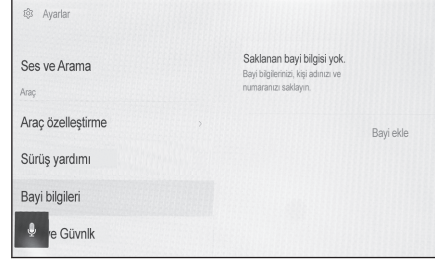

Ayar	Açıklama
[Bayi ekle]	İstediğiniz bayiyi kaydedin.
[Bayi adı]	Bayi adını değiştirin.
[Kişi adı]	Bayide görevli kişinin adını kaydedin veya değiştirin.
[Telefon numarası]	Bayi telefon numarasını kaydedin veya değiştirin.
[Bayi sil]	Bayi bilgilerini silin.

\*1 : Bu işlev bazı ülkelerde veya bölgelerde kullanılmaz.

### Güvenlik ayarlarının değiştirilmesi

Güvenlik ve gizlilikle ilgili ayarlar değiştirilebilir.

- 1 Ana menüden[]öğesine dokunun.
- 2 Alt menüde[Bilgi ve Güvenlik]öğesine dokunun.
- 3 İstenilen öğeyi seçin.

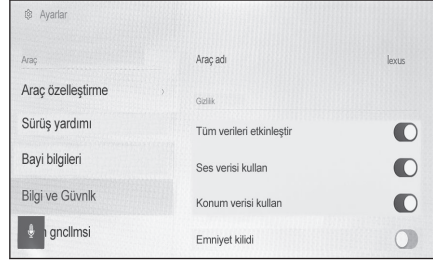

Ayar	Açıklama
[Araç adı]	Sistem adını (araç adı) görüntüler. Bu, harici bir cihazdan bir Bluetooth® cihazını ararken görüntülenen cihaz adıdır. Ada dokunularak düzenlenebilir.
"Gizlilik"	
[Tüm verileri etkinleştir]* <sup>1</sup>	İletişim hizmeti yoluyla veri yüklemeyi etkinleştirmek/devre dışı bırakmak için seçin. Devre dışı bırakıldığında, iletişim hizmeti kullanılamaz.
[Ses verisini kullan]* <sup>1</sup>	İletişim hizmeti yoluyla ses verisi yüklemeyi etkinleştirmek/devre dışı bırakmak için seçin. Devre dışı bırakıldığında, ses verileri iletişim hizmeti aracılığıyla kullanılamaz.
[Konum verisini kullan]* <sup>1</sup>	İletişim hizmetini kullanırken konum bilgilerinin gönderilip gönderilmeyeceğini belirleyin. Bu ayarın kapalı olması, konum bilgilerini kullanan bazı hizmetleri devre dışı bırakır.

Ayar	Açıklama
[Güvenlik kilidi]	Kişisel bilgileri korumak için parola korumalı güvenlik kilidini etkinleştirin. AÇIK olarak ayarlandığında, 12 voltluk akü değiştirildiğinde veya multimedya sistemi araçtan söküldüğünde parola girilmesi gerekecektir.
[Güvenlik kilidi parolasını sıfırla]	Ayarlanan güvenlik kilidi parolasını sıfırlayın.
[Uzaktan güvenlik]* <sup>1</sup>	Uzaktan güvenliğin çalışma durumu görüntülenir.
[Sistem sıfırlama]	Sistemin tüm verilerini sıfırlayın ve ayarları fabrika varsayılanlarına geri yükleyin.

#### BİLGİ

- Sistem sıfırlandıktan sonra iletişim kesilebilir. Bu durumda, sistemi yeniden başlatın.
- Tüm bilgileri sıfırladıktan sonra, multimedya sistemindeki tüm veriler silinir ve fabrika ayarına döndürülür. Sıfırlama öncesi duruma döndürülemez.

### İlgili bilgiler

Sistemin yeniden başlatılması(S. 15)

### Güvenlik kilidinin ayarlanması

- 1 Ana menüden[]öğesine dokunun.
- 2 Alt menüde[Bilgi ve Güvenlik]öğesine dokunun.
- 3 [Güvenlik kilidi]öğesine dokunun.
- 4 [Tamam]öğesine dokunun.
- 5 4 ile 15 arası alfasayısal karakter içeren bir parola belirleyin.
- 6 Parolanızı yeniden girin.

Bir mesaj görüntülenir ve güvenlik kilidi etkinleştirilir.

#### BİLGİ

- Bir parola belirlendiğinde, 12 voltluk akü değiştirildikten sonra sistem sıfırlanırsa veya multimedya sistemi araçtan çıkarıldıktan sonra

\*1 : Bu işlev bazı ülkelerde veya bölgelerde kullanılmaz.

## 2-7. Araç ayarları

---

multimedya sistemini çalıştırmak için bir parola girilmesi gerekir. Belirlediğiniz parolayı girin.

- Parola belirli sayıda yanlış girilirse, parola girme erişimi artık sunulmaz. Bu durumda, Lexus bayinizden sistemin kilidini açmasını isteyin.
- Güvenliği sağlamak için, parola belirlerken aynı parolayı veya sözlükte bulunabilecek bir sözcüğü tekrar tekrar kullanmayın.



## Yazılım bilgilerinin güncellenmesi ve kontrolü

Yazılım bilgilerini kontrol edin ve güncelleyin. Yazılım, daha sorunsuz kullanım için multimedya sistem işlevlerini ve işlemlerini iyileştirmek amacıyla güncellenir.

- 1 Ana menüden[]öğesine dokunun.
- 2 Alt menüde[Yazılım güncellemesi]öğesine dokunun.
- 3 İstenilen öğeyi seçin.

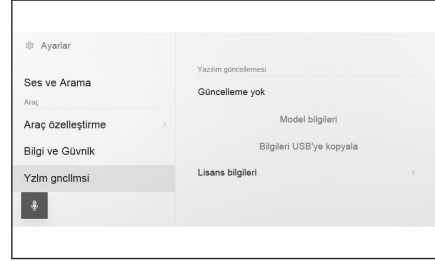

Ayar	Açıklama
"Yazılım güncellemesi"	
[Güncellemeler mevcut]	[Görüntüle]öğesine dokunarak yazılım güncelleme bilgisini kontrol edin. Bir güncelleme olup olmadığını ve güncellenen içeriğini kontrol ettikten sonra, güncellenen veriler indirilebilir ve yazılım güncellemesi kurulabilir. Güncellenmiş veri yoksa,[Güncelleme yok]görüntülenir.
[Model bilgisi]	Mevcut yazılım sürümünü vb. kontrol edin.
[Yazılımı güncelle]	Yazılımın güncellenmesi. Güncelleme verisi yoksa bu görüntülenmez.
[USB belleğe bilgileri aktar]	Bu öğenin işlevi bu araç için kullanılamaz.
[Geçmiş]	Yazılım güncelleme geçmişini kontrol edin. Güncelleme geçmişi yoksa bu ayar görüntülenmez.
[Lisans bilgileri]	Yazılım lisansı bilgilerini kontrol edin.
[Güncelleme bildirimi]*1	Yazılım güncellemeleri için bildirimi açın veya kapatın.

## Yazılımın güncellenmesi

Yazılımı güncellemek için aşağıdaki yöntemlerden birini kullanın:

\*1 : Bu işlev bazı ülkelerde veya bölgelerde kullanılmaz.

\*2 : Bu işlev bazı ülkelerde veya bölgelerde kullanılmaz.

## 2-7. Araç ayarları

- **Veri İletişim Modülünü (DCM) kullanarak yazılımı güncelleştirin\***<sup>2</sup>
- **Wi-Fi® kullanarak yazılımı güncelleyin**

### BİLGİ

- Harita verileri bu hizmet kullanılarak güncellenemez.
- Yazılım güncellenirken bazı işlemler gerçekleştirilemez.
- Sorularınız varsa, herhangi bir yetkili Lexus bayisi veya Lexus servisi veya güvenilir başka bir servise başvurun.

### UYARI

- Yazılımı risk size ait olacak şekilde güncelleyin.
- Yazılım güncellendikten sonra yazılım önceki sürüme geri yüklenemez.
- Güncelleme yazılımı yalnızca bu sistemde kullanılabilir. Başka bir cihazda kullanılamaz.
- Yazılım güncellemesinin içeriğine bağlı olarak, bazı ayarlar sıfırlanabilir. Bu durumda, yazılım güncellendikten sonra ilgili ayarları yeniden yapılandırın.
- Yazılım güncellemesi sırasında temel işlevler mümkün olsa da, işlem yavaş olabilir. Mümkünse, sistemi çalıştırmayın.
- Yazılım güncellendikten sonra, Toyota Motor Corporation dağıtım sunucusuna güncellenmenin tamamlandığı otomatik olarak bildirilecektir. Toyota Motor Corporation'ın aldığı bilgileri yazılım güncellemeleri haricinde herhangi bir amaçla kullanmadığını unutmayın. Aboneliğinize bağlı olarak sizden iletişim ücretleri de alınabilir.

## DCM\*<sup>3</sup> veya Wi-Fi® kullanarak yazılımı güncelleme

Bu sistem, yazılım güncellemelerini denetlemek için dağıtım sunucusuna düzenli olarak erişir.

1. [

76

- Yazılım güncelleme geçmişini kontrol etmek için,[**Geçmiş**]öğesine yazılım güncelleme geçmişi ekranında dokununuz.

### ■ Yazılımın manuel güncellenmesi

1. Ana menüden[] öğesine dokununuz.
2. Alt menüde[**Yazılım güncellemesi**] öğesine dokununuz.
3. [**Görüntüle**] seçeneğine "Güncellemeler mevcut"ta dokununuz.
4. Güncelleme içeriğini ve koşullarını kontrol etmek ve kabul etmek için ekrandaki talimatları izleyin.
  - Güncelleme verilerinin indirilmesi başlayacaktır. Veriler indirildikten sonra kurulum başlayacaktır. (Bu işlem yaklaşık 10 ila 15 dakika sürecektir)
  - İndirme ve kurulum için gereken süre iletişim ortamına bağlı olarak artabilir. Yazılım kurulumu sırasında <güç düğmesi> kapatırsanız, aracın bir sonraki çalıştırılmasında kurulum devam edilecektir.
  - Güncelleme tamamlandığında, ekranda bir mesaj görüntülenir.
  - Sistemin yeniden başlatılması gerekirse, bir mesaj görünecektir. [**Evet**] öğesine dokunmak sistemi yeniden başlatır.
  - Yazılım güncelleme geçmişini kontrol etmek için,[**Geçmiş**] öğesine yazılım güncelleme geçmişi ekranında dokununuz.

### BİLGİ

- Dağıtım sunucusunda kritik güncelleme verileri varsa, bir mesaj görüntülenecektir. [**Tamam**] öğesine dokunarak güncelleme verisini indirin.
- Yazılımı güncellemek amacıyla Wi-Fi® kullanmak için aşağıdaki koşulların yerine getirilmesi gerekir:
  - Sistem bir Wi-Fi® erişim noktasına bağlı olmalıdır (örn. ev, iş vb.)
  - Araç Wi-Fi® erişimi olan bir yerde olmalıdır
  - İletişim ayarları şuna ayarlanmalıdır:[**Wi-Fi**]

\*3 : Bu işlev bazı ülkelerde veya bölgelerde kullanılmaz.

### Navigasyon sistemi ayarları

Navigasyon sistemi ayarları aracılığıyla harita rengi, metin boyutu, vb. çeşitli ayarlar değiştirilebilir.

- 1 **Ana menüden [  ] öğesine dokunun.**
- 2 **[Navigasyon] öğesine dokunun.**
- 3 **İstenen öğeye dokunun.**
  - Harita görüntüleme ayarları
  - Güzergah ayarları
  - Yönlendirme ayarları
  - Harita güncelleme ayarları
  - Trafik ayarları
  - Diğer ayarlar

---

#### İlgili bilgiler

[Harita görüntüleme ayarlarının değiştirilmesi\(S. 79\)](#)

[Güzergah ayarları\(S. 82\)](#)

[Yönlendirme ayarları\(S. 87\)](#)

[Harita veritabanı sürümü ve kapsanan alan\(S. 174\)](#)

[Trafik ayarları\(S. 89\)](#)

[Diğer ayarlar\(S. 90\)](#)

## Harita görüntüleme ayarlarının değiştirilmesi

- 1 Ana menüden [⚙️] ögesine dokunun.
- 2 [Navigasyon]ögesine dokunun.
- 3 [Harita görüntüleme]ögesine dokunun.
- 4 İstenen öğeye dokunun.

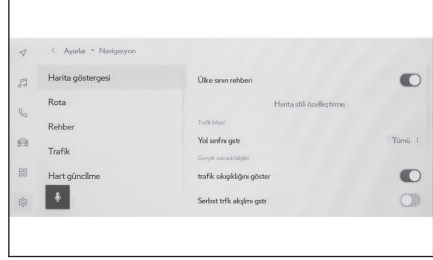

Ayar	İçerik
[Ülke sınırı yönlendirmesi]*1	<p>Ülke sınırı yönlendirmesi ayarını açmak/kapatmak için dokunun.</p> <p>Açık olarak ayarlandığında, ülke sınırlarını geçerken sesli yönlendirme yapılacaktır.</p> <p>Buna ek olarak, ilgili ülkenin hız limitleri ve sürüş düzenlemeleri hakkında bilgiler görüntülenir.</p>
[Harita stilini özelleştirme]	Harita görüntüleme özelleştirme ayarlarını değiştirmek için dokunun.
"Trafik bilgisi"	
[Yol sınıfını göster]	<p>Trafik bilgileri görüntüleme aralığı ayarını değiştirmek için dokunun.</p> <p>İstenilen bir yol tipine dokunduktan sonra[Tamam]ögesine dokunun.</p>
"Gerçek zamanlı bilgi"	
[Trafik sıkışıklıklarını göster]	Mevcut bilgilere göre trafik sıkışıklıklarının görüntüsünü açmak/kapatmak için dokunun.
[Rahat trafik akışlarını göster]	Mevcut bilgilere göre rahat akan yolların görüntüsünü açmak/kapatmak için dokunun.
[Trafik kazası uyarısı]	Trafik kazası uyarı gösterimini açın/kapatın.

## 2-8. Navigasyon Ayarları

Ayar	İçerik
[POI simgeleri ayarlarını göster]	Önemli Noktalar (POI) simgesi ayarlarını değiştirmek için dokunun.
[3D görünüm ayarları]	3D haritanın görüntü açısını değiştirmek için dokunun.
[Cadde üstü park önerisi]	Caddeye park önerilerini açmak/kapatmak için dokunun.
[Harita dili]*1	Harita dilini değiştirmek için dokunun. [Bölge]veya[Sistem Dili]öğesine dokunduktan sonra[Tamam]öğesine dokunun.

### İlgili bilgiler

[Harita görüntülemeyi kişiselleştirme ayarları\(S. 80\)](#)

[Gösterim açısı ayarı\(S. 80\)](#)

### Harita görüntülemeyi kişiselleştirme ayarları

Harita rengi ve metin boyutu değiştirilebilir.

- 1 Ana menüden [⚙️] öğesine dokunun.
- 2 [Navigasyon]öğesine dokunun.
- 3 [Harita stilini özelleştirme]öğesine dokunun.
- 4 İstenen öğeye dokunun.
  - A Harita ekranındaki metnin boyutunu değiştirmek için dokunun.
  - B Harita rengini değiştirmek için dokunun.
- 5 [Tamam]öğesine dokunun.

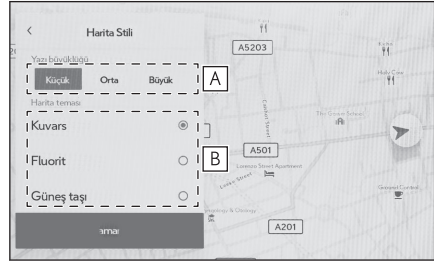



### Gösterim açısı ayarı

3D haritanın gösterim açısı ayarlanabilir.

- 1 Ana menüden [⚙️] öğesine dokunun.
- 2 [Navigasyon]öğesine dokunun.
- 3 [3D görünüm ayarı]öğesine dokunun.

\*1 : Dahili navigasyon sistemli 14 inç ekran

- 4 [  ] (açıyı artır) veya [  ] (açıyı azalt) ögesine dokunun.
- 5 [Tamam]ögesine dokunun.

### Güzergah ayarları

- 1 Ana menüden [⚙️] ögesine dokunun.
- 2 [Navigasyon]ögesine dokunun.
- 3 [Güzergah]ögesine dokunun.
- 4 İstenen öğeye dokunun.

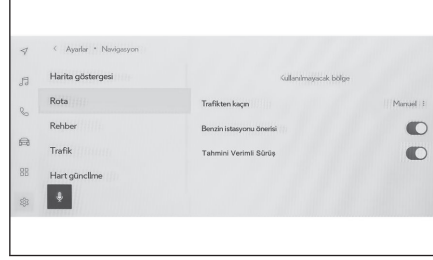

Ayar	İçerik
[Kaçınılması gereken bölge]	Kaçınılması gereken bölgeleri kaydetmek ve düzenlemek için dokunun.
[Trafikten kaçınin]*1	Trafikten kaçınma işlevi ayarını değiştirmek için dokunun. [Otomatik], [manuel] veya [kapalı]ögesine dokunduktan sonra [Tamam]ögesine dokunun.
[Benzin istasyonları önerisi]	Benzin istasyonu listesinin otomatik olarak görüntülenmesi açılıp/kapatılabilir.
[Tahmini Verimli Sürüş]*1*2	Tahmini verimli sürüşü açmak/kapatmak için dokunun.

### İlgili bilgiler

[Kaçınılması gereken bölgeler ayarları\(S. 83\)](#)

[Arama sonucu listesi ekranı\(S. 158\)](#)

[Tüm güzergah harita ekranı\(S. 162\)](#)

\*1 : Bu işlev bazı ülkelerde veya bölgelerde kullanılmaz.

\*2 : Hybrid sistemli araçlar



## Kaçınılması gereken bölgeler ayarları



Bir bölgede yol inşaatı olduğu biliniyorsa, kapalıysa veya sık sık trafik sıkışıklığı yaşıyorsa, kaçınılması gereken bölge olarak kaydedilebilir ve bu bölgeden kaçınan güzergahlar aranır.

- 1 Ana menüden [  ] öğesine dokunun.
- 2 [Navigasyon]öğesine dokunun.
- 3 [Güzergah]öğesine dokunun.
- 4 [Kaçınılması gereken bölge]öğesine dokunun.
- 5 İstenen öğeye dokunun.

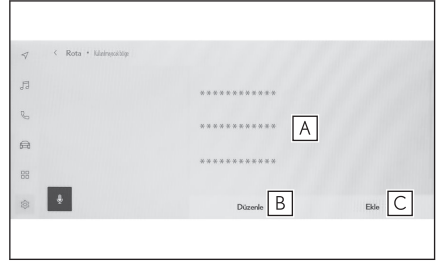
- A** Kaçınılması gereken kayıtlı bölgelerin listesini görüntüler. Kaçınılması gereken dokunulan bölgeyi düzenlemek için dokunur.
- B** Kaçınılması gereken kayıtlı bir bölgeyi silmek için dokunur.
- C** Kaçınılması gereken bir bölgeyi kaydetmek için dokunur.



## Kaçınılacak bölgelerin kaydedilmesi

- 1 Ana menüden [  ] öğesine dokunun.
- 2 [Navigasyon]öğesine dokunun.
- 3 [Güzergah]öğesine dokunun.
- 4 [Kaçınılması gereken bölge]öğesine dokunun.
- 5 [Ekle]öğesine dokunun.
- 6 Kaçınılması gereken bir bölgeyi aramak için haritayı kaydırın.
- 7 [Tamamla]öğesine dokunun.  
Kaçınılması gereken bölge aralığı sarı bir kare olarak görüntülenir.
- 8 [  ](artır) veya [  ](azalt) öğesine dokunarak kaçınılması gereken bölge aralığını ayarlayın ve ardından[Tamamla]öğesine dokunun.
- 9 Düzenleme ekranında istediğiniz öğeleri değiştirdikten sonra[Tamam]öğesine dokunun.

### BİLGİ

- Kaçınılması gereken bölgeden geçmeyen bir güzergah yoksa, arama sonucu bölgedeki kaçınılması gereken yolları içerebilir.

## 2-8. Navigasyon Ayarları

- Kaçınılması gereken bir bölgeyi küçültmek, onu bir [X] (kaçınılması gereken kaydedilen nokta) gösterimi olarak değiştirebilir. Arama sonuçlarında, kaçınılması gereken bölgelerdeki karayolları ve deniz rotalarından kaçınılamayabilir. Yolda ayrı ayrı kaçınmak için belirli bir kaydedilen noktayı ayarlayın.

### Kaçınılacak bölgelerin düzenlenmesi

- 1 Ana menüden [⚙️] ögesine dokunun.
- 2 [Navigasyon]ögesine dokunun.
- 3 [Güzergah]ögesine dokunun.
- 4 [Kaçınılması gereken bölge]ögesine dokunun.
- 5 Düzenlemek istediğiniz kaçınılması gereken bölgeye dokunun.
- 6 Düzenlemek istediğiniz ayara dokunun.
  - A Kaçınılacak bölgenin adını değiştirmek için dokunun.
  - B Kaçınılacak bölgeyi ve kaçınılacak bölgenin kapsadığı alanı değiştirmek için dokunun.
- 7 [Tamam]ögesine dokunun.



### Kaçınılacak bölgelerin silinmesi

- 1 Ana menüden [⚙️] ögesine dokunun.
- 2 [Navigasyon]ögesine dokunun.
- 3 [Güzergah]ögesine dokunun.
- 4 [Kaçınılması gereken bölge]ögesine dokunun.
- 5 [Düzenle]ögesine dokunun.
- 6 Silmek istediğiniz kaçınılması gereken bölgede [⊖] ögesine dokunun.
  - [Tüm. Sil]: Kaçınılacak bölgeleri silin.
  - [İptal]: Kaçınılacak bölge silmeyi iptal edin.
- 7 [Bitir]ögesine dokunun.

### Tahmini verimli sürüş<sup>\*3</sup>



Bu sistem, yakıt ekonomisini artırmak için sürüş durumuna ve trafik bilgilerine göre çalışır.

\*3 : Bkz. "KULLANICI EL KİTABI"

- Tahmini verimli sürüş işlevi açılabilir/kapatılabilir.

### Tahmini yavaşlama desteği

Sistem, sürücünün pedal kullanımı ve araç hızına bağlı olarak sürücünün her zaman yavaşladığı veya durduğu destek noktalarını otomatik olarak kaydeder.

Kaydedilen noktalar, tahmini yavaşlama destek noktaları olarak kullanılmak üzere haritada simgeler [  ] olarak gösterilir. Aracın konumu kayıtlı noktaya yaklaştığında, simge vurgulanan [  ] simgesine dönüşür.

Sisteme veya sürüş durumuna bağlı olarak, gaz pedalını bıraktıktan sonra motor freni miktarı artar.

Sonuç olarak, yakıt ekonomisini artırmak için, araç yavaşlarken veya durdurulurken akü şarj miktarı artırılabilir.

### Tahmini SOC \*4 kontrolü

Sistem, mevcut sürüş durumuna göre hybrid akünün şarj ve deşarjını verimli bir şekilde kontrol etmek amacıyla yol ve trafik koşullarını okur.

Hybrid akünün kapasitesi sınırlıdır. Tam şarj olduğunda geri kazanım gerçekleşemez ve akü bittiğinde motor tarafından zorla şarj edilebilir. Sistem, aküyü etkin bir şekilde kullanarak akü şarj seviyesini önceden ayarlamak amacıyla bu durumları tahmin eder.

#### BİLGİ

- Sistem, güzergah yönlendirme başlatıldığında çalışır ve aracın konumu, yönlendirilen güzergah boyuncaadır. (Sistem otopark vb. yerlerde çalışmaz.)
- Birden fazla varış noktası ayarlıyken, sistem son varış noktasına kadar çalışmaya devam eder.

### Tahmini EV Sürüşü

Sistem, aracın çekiş aküsünden alınan elektrik enerjisinin verimli şekilde kullanımını sağlamak için, hybrid akünün (çekiş aküsü) kalan şarjı, güzergah ve trafik bilgileri gibi verilere dayalı olarak EV sürüşü ile HV sürüşü arasında otomatik olarak geçiş yapar.

Bu yolla, daha iyi bir yakıt ekonomisi beklenir.

Sistem devredeyken, varış noktasına geldiğinde sürücüyü navigasyon ekranı yoluyla elde edilen fayda hakkında bilgilendirir.

\*4 : SOC şarj durumu anlamına gelir.

## 2-8. Navigasyon Ayarları

---

### BİLGİ

- Sistem yalnızca AUTO EV/HV modu seçildiğinde devreye girer.
- Sistem, güzergah yönlendirme başlatıldığında devreye girer ve aracın konumu, yönlendirilen güzergah boyuncadır. (Sistem otopark vb. yerlerde çalışmaz.)
- Birden fazla varış noktası ayarlandığında, sistem son varış noktasına kadar çalışmaya devam edecektir.

## Yönlendirme ayarları

- 1 Ana menüden [  ] öğesine dokununuz.
- 2 [Navigasyon] öğesine dokununuz.
- 3 [Yönlendirme] öğesine dokununuz.
- 4 İstenen öğeye dokununuz.

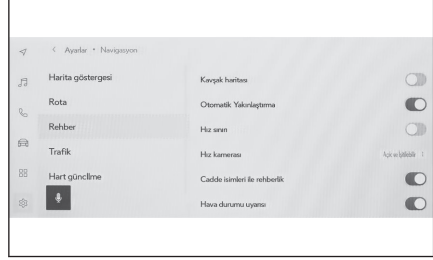

Ayar	İçerik
[Kavşak haritası]	Büyütülmüş kavşak ekranını açmak/kapatmak için dokununuz.
[Otomatik yakınlaştır]	Otomatik yakınlaştırmayı açmak/kapatmak için dokununuz.
[Hız limiti] <sup>*1</sup>	Hız sınırı bilgisini açmak/kapatmak için dokununuz.
[Hız kamerası] <sup>*1*2</sup>	Hız kamerası simgeleri gösterim ayarını değiştirmek için dokununuz. <b>[Açık]</b> , <b>[Açık ve Sesli]</b> veya <b>[Kapalı]</b> öğesine dokunduktan sonra <b>[Tamam]</b> öğesine dokununuz.
[Cadde adlarıyla yönlendirme]	Cadde adı yönlendirmesini açmak/kapatmak için dokununuz.
[Hava durumu uyarısı] <sup>*2*3</sup>	Hava durumu uyarısını açmak/kapamak için dokununuz.
[Trafik sıklığı uyarısı yönlendirmesi]	Trafik sıklığı sesli yönlendirmesini açmak/kapatmak için dokununuz.
[İşaret sesli yönlendirmesi] <sup>*1</sup>	İşaret sesli yönlendirmesini açmak/kapatmak için dokununuz.

## 2-8. Navigasyon Ayarları

Ayar	İçerik
[Kılavuz dili]	<p>Sesli yönlendirme dilini değiştirmek için dokununuz.</p> <ul style="list-style-type: none"><li>● Dile dokunduktan sonra <b>[Tamam]</b> öğesine dokununuz.</li><li>● Genel sesli yönlendirme dili değiştirilebilse de, konuma özgü adların sesi değiştirilemez.</li></ul>
[Yerel sürüş kuralları/kısıtlamaları]	<p>Bir güzergah boyunca sürüş kısıtlamaları (egzoz kısıtlamaları veya ekolojik araç etiketinin gerekli olduğu bölümler) varsa, kısıtlama ayrıntıları tüm güzergah haritası ekranından veya sınır yönlendirme açılır ekranında kontrol edilebilir.</p> <p>Görüntülemek için tüm güzergah haritası ekranında <b>[Sürüş Kuralları]</b> öğesine dokununuz.</p> <p>Kısıtlama bilgileri [ &lt; ] veya [ &gt; ] öğesine dokunularak kontrol edilebilir.</p>

### İlgili bilgiler

[Şerit gösterimi ekranları\(S. 170\)](#)

[Hız kameraları\(S. 150\)](#)

\*1 : Dahili navigasyon sistemli 14 inç ekran

\*2 : Bu işlev bazı ülkelerde veya bölgelerde kullanılmaz.

\*3 : Bu işlev Bağıli navigasyon kullanılırken görüntülenir.

## Trafik ayarları

Trafik sıklığı veya trafik kazası uyarıları gibi trafik bilgileri kullanılabilir hale getirilebilir.

- 1 Ana menüden [  ] ögesine dokununuz.
- 2 [Navigasyon]ögesine dokununuz.
- 3 [Trafik]ögesine dokununuz.
- 4 İstenen öğeye dokununuz.



Ayar	İçerik
[TMC ayarları]	
[Otomatik]	Trafik bilgisi alım ayarlarını değiştirmek için dokununuz.
[Alım durumu]	
[Frekans]	Frekansı değiştirmek için dokununuz. (TMC otomatik alım ayarı kapatıldığında)
[İstasyon adı]	İstasyon adını görüntüler.
[Acil durumlar]	Acil durumlar listesini görüntülemek için dokununuz. Ayrıntıları görüntülemek için listeye dokununuz.

### Diğer ayarlar

- 1 Ana menüden [  ] öğesine dokunun.
- 2 [Navigasyon] öğesine dokunun.
- 3 [Diğer] öğesine dokunun.
- 4 İstenen öğeye dokunun.



Ayar	İçerik
[Son varış noktalarını sil]	Varış noktası geçmişini silmek için dokunun. Silme istediğiniz varış noktalarına dokunduktan sonra <b>[Tamam]</b> öğesine dokunun. Tümünü silmek için <b>[Tümünü sil]</b> , ve ardından <b>[Tamam]</b> öğesine dokunun.
[Favoriler]	Favorileri düzenlemek için dokunun.
[Konum/Yön]	Aracınızın konumunu düzeltmek için dokunun.
[Telif hakkı]	Telif hakkını görüntülemek için dokunun.

### İlgili bilgiler

[Favoriler ayarları\(S. 90\)](#)

[Konum/Yön kalibrasyonu\(S. 92\)](#)

### Favoriler ayarları

- 1 Ana menüden [  ] öğesine dokunun.
- 2 [Navigasyon] öğesine dokunun.
- 3 [Diğer] öğesine dokunun.
- 4 [Favoriler] öğesine dokunun.



## 5 İstenen öğeye dokunun.

- A** Kayıtlı favorilerin listesini görüntüler. Dokunulan favoriyi düzenlemek için dokunun.
- B** Kayıtlı favorileri silmek için dokunun.

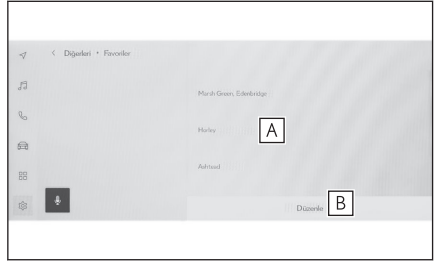
**Favorileri kaydetme**

Bir noktayı favori olarak kaydetmek için, bir noktanın bilgi ekranı harita ekranında görüntülediğinde, [❤️] ögesine dokunarak noktayı kaydedin.

## ► Harita kaydırıldığında



## ► Bir nokta için bilgi ekranı

**BİLGİ**

Favorilere en fazla 400 adet öge kaydedilebilir.

**İlgili bilgiler**

[Bir nokta için bilgi görüntüleme\(S. 145\)](#)

[Tüm güzergah harita ekranı\(S. 162\)](#)

**Favoriler listesinin kaydedilmesi**

- 1 Ana menüden [⚙️] ögesine dokunun.

## 2-8. Navigasyon Ayarları

- 2 [Navigasyon]öğesine dokunun.
- 3 [Diğer]öğesine dokunun.
- 4 [Favoriler]öğesine dokunun.
- 5 Düzenlemek istediğiniz favoriye dokunun.
- 6 İstenen öğeye dokunun.

- A Favori adınızı düzenleyin.
- B Telefon numarasını düzenleyin.
- C Mevcut noktayı ev olarak kaydetmek için dokunun.
- D Mevcut noktayı sık ziyaret edilen bir nokta olarak kaydetmek için dokunun.
- E Haritada gösterilen simgeyi değiştirin.



- 7 [Tamam]öğesine dokunun.

### BİLGİ

Sık ziyaret edilen bir nokta kaydedildiğinde, bir varış noktası ayarlarken favoriler listesinin en üstünde görüntülenir.

## Favorinin silinmesi

- 1 Ana menüden [⚙️] öğesine dokunun.
- 2 [Navigasyon]öğesine dokunun.
- 3 [Diğer]öğesine dokunun.
- 4 [Favoriler]öğesine dokunun.
- 5 [Düzenle]öğesine dokunun.
- 6 Silmek istediğiniz favorinin [⊖] öğesine dokunun.
  - [Tüm. Sil] : Tüm favorileri silin.
  - [İptal] : Favorilerin silinmesini iptal edin.
- 7 [Tamam]öğesine dokunun.

## Konum/Yön kalibrasyonu

Sürüş sırasında mevcut konum işareti otomatik olarak GPS sinyalleri ile düzeltilir. Mevcut konum nedeniyle GPS sinyali zayıfsa, mevcut konum işareti manuel olarak ayarlanabilir.

- 1 Ana menüden [⚙️] öğesine dokunun.
- 2 [Navigasyon]öğesine dokunun.

- 3 [Diğer]öğesine dokunun.
- 4 [Konum / Yön]öğesine dokunun.
- 5 Haritayı istenilen noktaya kaydırın ve[Tamam]öğesine dokunun.
- 6 Mevcut konum işareti yönünü ayarlamak için bir oka ve[Tamam]öğesine dokunun.

### Ses ve medya ayarlarının değiştirilmesi

- 1 Ana menüden[]öğesine dokunun.
- 2 Alt menüde[Ses ve Medya]öğesine dokunun.
- 3 İstenilen öğeyi seçin.

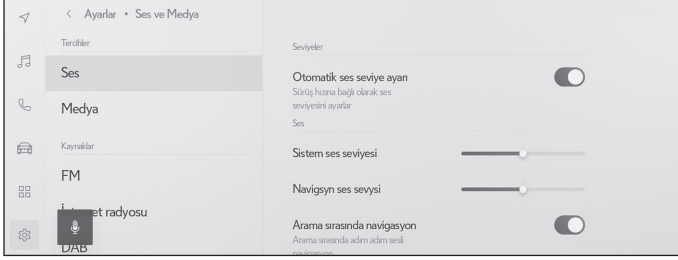

#### ● [Ses] > [Seviyeler]

Ayar	İçerik
[Otomatik ses seviyesi ayarlayıcı]	Ses seviyesini araç hızına göre otomatik olarak ayarlar.

#### ● [Ses] > [Konuşma sesi]

Ayar	İçerik
[Sistem ses seviyesi]	Sistem ses seviyesini ayarlayın.
[Navigasyon sesi]	Navigasyon sisteminin sesli yönlendirme ses seviyesini ayarlayın.
[Aramalar sırasında navigasyon]	Telefon görüşmesi sırasında navigasyon sistemi sesli yönlendirmesini kesmek için açın veya kapatın.
[Uyarlamalı ses kontrolü]	Bir otoyolda sürüş yaparken sesli yönlendirme sesini otomatik olarak artırır.
[Sürüş destek ses seviyesi]*1	Sürüş desteği sesini ayarlayın.

#### ● [Ses] > [Akustik ayarı]

Ayar	İçerik
[Surround ses]	Etrafı saran bir ses kalitesine ayarlayın.

#### ● [Medya] > [Genel]

Ayar	İçerik
[Kapak resmini görüntüle]	Müzik albümlerinin kapak resmini görüntüler.

#### ● [FM] > [FM]

Ayar	İçerik
[İstasyon listesi]	İstasyon listesini yeniden sıralar.
[FM radyoyu etkinleştir] <sup>*1</sup>	[FM]düğmesini kaynak seçim ekranında gizler.
[FM trafik duyurusu]	FM istasyonunda trafik bilgileri başladığında kanalları otomatik olarak değiştirir.
[FM alternatif frekansı]	FM istasyonunda sinyal kesildiğinde daha iyi alıma sahip alternatif bir frekansa geçer.
[Bölge kodu değiştirme]	Aynı program ağında yerel yayına geçer.
[FM radyo metni]	FM yayın istasyonundan gelen radyo metnini görüntüler.

● [İnternet radyosu]<sup>\*1</sup>

Ayar	İçerik
[İnternet radyosunu etkinleştir]	Radyo dalgası durumu kötüleştiğinde, sistem IP radyoya geçer.
[IP akışına geçiş]	IP radyoya geçerken ayarlar değiştirilebilir. <ul style="list-style-type: none"> <li>• [Otomatik]ayarlandığında, otomatik olarak değişir.</li> <li>• [İstek üzerine]ayarı, bir değişim isteğini bildirir.</li> </ul>
[Gelişmiş meta veri/eser]	Gracenote radyo tanıma teknolojisini kullanır. <ul style="list-style-type: none"> <li>• Favorilerin logolarını ve istasyon listesini görüntüler.</li> <li>• İstasyon listesinin kategori adlarını değiştirir.</li> <li>• İstasyon listesini otomatik olarak günceller.</li> </ul>

● [DAB]<sup>\*1</sup>

Ayar	İçerik
[Trafik anonsu]	DAB'da trafik bilgileri başladığında istasyonları otomatik olarak değiştirir.
[Servis haberleri]	Bir DAB duyuru yayını (haberler, hava durumu bilgileri veya uyarılar gibi) olduğunda istasyonları otomatik olarak değiştirir. <ul style="list-style-type: none"> <li>• Duyuru sona erdiğinde, sistem önceki programa kaldığı yerden devam eder.</li> <li>• Ayarlar kapalı olsa bile alarm duyuruları yayınlanır.</li> </ul>
[Alternatif frekans]	DAB için sinyal zayıfladığında daha iyi alıma sahip alternatif bir frekansa geçer.

## 2-9. Ses ve medya ayarları

Ayar	İçerik
[Radyo metni]	DAB'dan gelen radyo metnini görüntüler.
[Slayt gösterisi]	Slayt gösterisi görüntülerini gösterir. Slayt gösterisi hizmete bağlı olarak mevcuttur.



### BİLGİ

[ **VOL**] düğmesinin sesli sistem yönlendirmesi sırasında çevrilmesi, sesli yönlendirmenin ses seviyesini ayarlar.

\*1 : Bazı modellerde

## Ekran modunu deęiřtirme

Normal video ile geniř ekran video arasında geçiř yapın.

- 1 Ana menüden[  ]öęesine dokunun.
- 2 [Kaynaklar]öęesine dokunun.
- 3 Ekran modunun deęiřtirileceęi kaynaęa dokunun.
- 4 [  ]öęesine dokunun.
- 5 [Ekran]öęesine dokunun.  
Düęme video modunda görüntülenir.
- 6 [Ekran formatı]öęesine dokunun.
- 7 İstedięiniz modu seęin.



**[Normal]** : Giriř videosunu 4:3 en boy oranında görüntüler.

**[Uzatılmıř]** : Giriř video ekranını ekrana sığacak řekilde büyütür.

**[Yakınlařtırılmıř]** : Giriř video ekranını dikey ve yatay yönlerde eřit olarak büyütür.

### BİLGİ

- Ayarlanabilir mod video moduna göre deęiřir.
- Müřterilerin kiřisel kullanımı için videonun görüntülenmesinde sorun yoktur. Ancak, ticari amaçlarla veya halka aęık görüntüleme için herhangi bir ekran sıkıřtırma veya uzatmanın kullanımı, telif hakkı sahibinin telif hakkı yasasıyla korunan haklarını ihlal edebilir.
- Videonun garip görünmesini önlemek amacıyla video görüntüleme alanını kısıtlamak için siyah bantlar eklenebilir.

### Görüntü kalitesinin ayarlanması

Video kontrastını ve parlaklığını ayarlayın.

- 1 **Ana menüden[🎵]öğesine dokunun.**
- 2 **[Kaynaklar]öğesine dokunun.**
- 3 **Görüntü kalitesinin ayarlanacağı kaynağa dokunun.**
- 4 **[...]öğesine dokunun.**
- 5 **[Ekran]öğesine dokunun.**  
Düğme video modunda görüntülenir.
- 6 **[Ekran]öğesine dokunun.**
- 7 **Her öğeyi ayarlayın.**

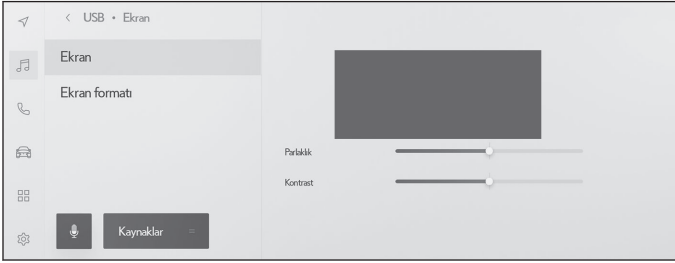

"Parlaklık" : Parlaklığı ayarlar.

"Kontrast" : Kontrastı ayarlar.



## Her kaynağın sesinin ayarlanması

Her kaynağın ses kalitesini ve ses dengesini ayarlar.

- 1 **Ana menüden[🎵]öğesine dokunun.**
- 2 **[Kaynaklar]öğesine dokunun.**
- 3 **Ayarlanacak sesin kaynağına dokunun.**
- 4 **[...]öğesine dokunun.**
- 5 **[Ses]öğesine dokunun.**  
Kaynağa bağlı olarak görüntülenmeyebilir.
- 6 **Her öğeyi ayarlayın.**

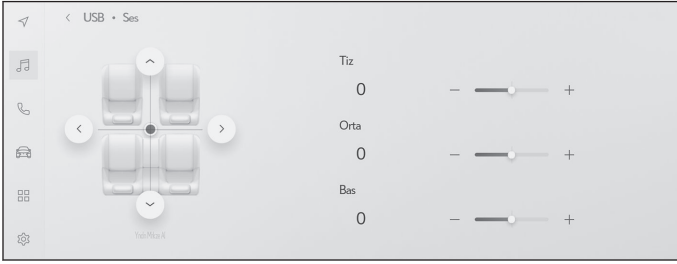

"Tiz" : Tiz seviyesini ayarlar.

"Orta" : Orta aralık seviyesini ayarlar.

"Bas" : Bas seviyesini ayarlar.

Ton ve denge : [●]düğmesini hareket ettirerek ses geçiş ve dengeyi ayarlayın.

Tekrar ortaya dönmek için[Yeniden ortalama]öğesine dokunun.

### BİLGİ

Tiz, Orta ve Bas ayarlarını her kaynak için bağımsız şekilde yapın.

### Wi-Fi® ayarlarının değiştirilmesi

Wi-Fi® ayarlarını değiştirir.

- 1 Ana menüden[]öğesine dokunun.
- 2 Alt menüde[Wi-Fi]öğesine dokunun.
- 3 Her öğeyi ayarlayın.

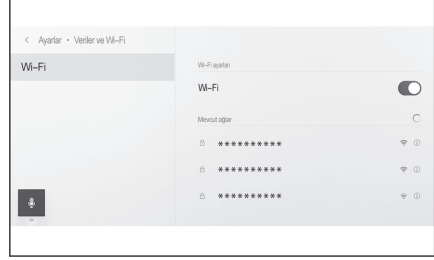

#### ● "Wi-Fi ayarları"

Ayar	İçerik
[Wi-Fi]	Wi-Fi® işlevini etkinleştirir veya devre dışı bırakır.

- Multimedya sistem ayarlarına bağlı olarak bir mesaj görüntülenebilir. İşlemi ekrandaki yönlendirmeye göre gerçekleştirin.
- [Wi-Fi]seçeneğinin açılması yakındaki mevcut ağları görüntüler.
- [Wi-Fi]seçeneğinin kapatılması Wi-Fi® bağlantısını keser.

#### ● "Mevcut ağlar" ("Mevcut ağlar" seçeneği[Wi-Fi]açıkken gösterilir.)

Ayar	İçerik
Bağlanılacak ağın adı (Ağ SSID)	Dokunulan ağa bağlanır.
Ağ görüntüsünün adı (Ağ SSID)[  ]	Ağ bilgisi ekranını görüntüler.

- Birden fazla MAC adresi aynı ağı paylaştığında ağ adı yinelenen olarak görüntülenebilir.
- En fazla 30 ağ görüntülenebilir. Liste her 6 saniyede bir otomatik olarak güncellenir.
- Aynı ağ adını (SSID) kullanan cihazlar varsa, hangi cihazın kullanılacağını belirleyemez. Birden fazla cihaz kullanıyorsanız, her cihaz için farklı ağ adları (Ağ SSID'leri) kullanın.

#### ● Ağ bilgileri ekranı (Ağ adı için[]öğesine dokunulduğunda gösterilir.)

Ayar	İçerik
[Otomatik bağlan] <sup>*1</sup>	Ağları ararken otomatik olarak bağlanmak için ayarı açar veya kapatır.

Ayar	İçerik
"Ağ SSID"	Ağ adını (SSID) görüntüler.
"MAC adresi"	Ağın MAC adresini görüntüler.
"Güvenlik"	Ağın güvenlik protokolünü görüntüler.
"Frekans bandı"	Ağ frekansını görüntüler.
<b>[Bu ağı unut]*1</b>	Seçilen ağın bağlantı geçmişini multimedya sisteminden siler. Silinen ağ, sisteme daha önce hiç bağlanmamış bir ağ olarak tanınır.

- **[Bu ağı unut]** geçerli Wi-Fi® ağ bağlantısını kesmez. Wi-Fi® yeniden başlatıldığında ağ bilgileri hatırlanmayacak ve bu Wi-Fi® ağına yeniden bağlanmayacaktır.

#### BİLGİ

- Ağ bağlantısı geçmişi, yeni bir öğe kaydedildiğinde en eskisini silerek en fazla 20 ögeyi saklar.
- Güvenli olmayan ağlar ağ bağlantısı geçmişinde kayıtlı değildir.

### İlgili bilgiler

[Wi-Fi® cihazları kullanım uyarıları\(S. 120\)](#)

[Wi-Fi® kullanarak ağa bağlanma\(S. 122\)](#)

\*1 : Yalnızca multimedya sistemine bağlantı geçmişi olan ağlar görüntülenir.

### Bluetooth® cihazların ayarlanması

Multimedya sisteminin ve bağlı Bluetooth® cihazının nasıl kullanılacağı ayarlanabilir.

#### BİLGİ

- Ayarların ayrıntıları her bir Bluetooth® cihazı için ayrı ayrı belirlenir.
- Bluetooth® müzik çalarken eller serbest arama seçilirse müzik atlanabilir.
- Bluetooth® cihazın modeline bağlı olarak, Bluetooth® cihazında işlemler yapmak gerekebilir.
- Acil bir arama sırasında Bluetooth® cihazı seçilemez.
- Sürüş sırasında ayarlar seçilemez.
- Bluetooth® cihazının durumuna bağlı olarak ayarlar seçilemeyebilir.

- 1 **Ana menüden[]öğesine dokunun.**
- 2 **Alt menüde[Bluetooth ve Cihazlar]öğesine dokunun.**
- 3 **Alt menüden yapılandırmak için Bluetooth® cihazına dokunun.**  
En az bir Bluetooth® cihazı kaydedilmedikçe hiçbir şey görüntülenmez.
- 4 **Her öğeyi ayarlayın.**

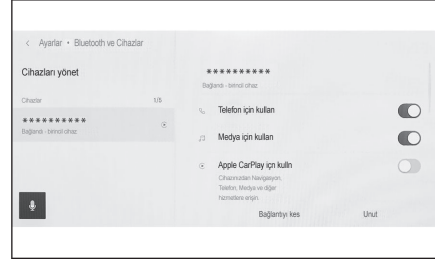

Ayar	İçerik
[Telefon için kullan]	Eller serbest arama işlevini etkinleştirir veya devre dışı bırakır.*1
[Medya için kullan]	Müzik işlevini etkinleştirir veya devre dışı bırakır.*1
[Apple CarPlay için kullan]	Apple CarPlay işlevini etkinleştirir veya devre dışı bırakır.*1
[Android Auto için kullan]	Android Auto işlevini etkinleştirir veya devre dışı bırakır.*1*2

- "Ses seviyesi"

Ayar	İçerik
[Zil sesi]	Zil sesi seviyesini ayarlar.
[Alınan ses seviyesi]	Alıcı ses seviyesini ayarlar.
[Yeni mesaj]	Gelen mesajların ses seviyesini ayarlar.

## ● "Genel"

Ayar	İçerik
[Zil sesi]	<p>Eller serbest arama zil sesi aşağıdaki gibi ayarlanabilir.</p> <ul style="list-style-type: none"> <li>• Cep telefonu için ayarlı zil sesi seviyesini, multimedya sisteminin zil sesi seviyesi olarak ayarlar.</li> <li>• Mevcut zil sesi seviyesini ayarlar.</li> <li>• Sistemi, arayanın adını yüksek sesle okuyacak şekilde ayarlar.</li> </ul>
[Mesaj sesi]	<p>Gelen mesajların zil sesi aşağıdaki gibi ayarlanabilir.</p> <ul style="list-style-type: none"> <li>• Mevcut gelen zil sesine ayarlayın.</li> <li>• Sessize alın.</li> <li>• Gönderenin adını yüksek sesle okuyacak şekilde ayarlayın.</li> </ul>
[Kişileri sıralama ölçütü]	<p>Kişilerinizde kayıtlı adların görüntülenmesi aşağıdaki gibi değiştirilebilir.</p> <ul style="list-style-type: none"> <li>• Kişileri adına göre sıralayın.</li> <li>• Kişileri soyadına göre sıralayın.</li> </ul>
[Mesajları otomatik oku]	Otomatik mesaj dikte işlevini etkinleştirir veya devre dışı bırakır.
[Arama geçmişini sil]	Eller serbest arama geçmişi verilerini siler.* <sup>3</sup>

## ● "Eşleştirme"

Ayar	İçerik
[Kişileri eşleştir]	<p>Kişilerin, favorilerin ve geçmişin multimedya sistemine otomatik olarak aktarımını etkinleştirir veya devre dışı bırakır.</p> <p>Ayar, devre dışı yerine etkin olarak değiştirildiğinde, bağlı telefonun telefon rehberi otomatik olarak aktarılır. Bazı cep telefonu modelleri favorilerin aktarılmasına izin vermez.</p>
[Kişi resimlerini görüntüle]	Kişi resmi gösterimini etkinleştirir veya devre dışı bırakır.

## 2-11. Bluetooth® ayarları

Ayar	İçerik
[Kişi resimlerini görüntüle]	[Kişileri eşleştir] seçeneği açık olarak ayarlanmadıkça kişi resmi multimedya sistemine indirilemez.
[İkincil cihaz olarak ayarla]	Cihazı ikincil bir cihaz olarak ayarlar.*4
[İkincil cihazı kaldır ayarı]	Cihazı ikincil bir cihaz olarak iptal eder.
[Bağlan]	Multimedya sistemini bir Bluetooth® cihazına bağlar.
[Ayır]	Bluetooth® cihazının multimedya sistemiyle bağlantısını keser.
[Unut]	Kayıtlı Bluetooth® cihazlarının silinmesine izin verir.

### İlgili bilgiler

Bluetooth® cihazları kullanım uyarıları(S. 106)

Eller serbest arama uyarıları(S. 214)

Bluetooth® müzik çalma uyarıları(S. 203)

Apple CarPlay ve Android Auto'nun kullanımına ilişkin uyarılar(S. 125)

Bluetooth® cihazının birincil cihaz olarak ayarlanması(S. 118)

Bluetooth® cihazının ikincil cihaz olarak ayarlanması(S. 119)

Bir kullanıcı profili kaydetme(S. 52)

Bir kullanıcı profilini değiştirme ve kaydetme(S. 59)

\*1 : Yalnızca Bluetooth® cihazı bu işlevi yürütebildiğinde görüntülenir. İşlevi açmak veya kapatmak, ilgili işlevleri görüntüler veya gizler ya da açar veya kapatır. Bu, Apple CarPlay veya Android Auto açık olarak ayarlıyken aramalar veya müzik için kullanılamaz. Aynısı tersi için de geçerlidir. Bağlantı hemen yalnızca geçiş yaparak başlamaz. Bağlantıyı başlatmak için[Bağlan]düğmesine dokununuz.

\*2 : [Android Auto için kullan]ayarları Android Auto kullanılırken kapatılırsa, [Telefon için kullan]ayarları açılır.

\*3 : [Kişileri eşleştir] seçeneği kapalı olan bir cep telefonu bağlandığından gösterilir.

\*4 : Bu ayar, bir sürücü kaydedildiğinde ve algılanan cep telefonu ana cihaz olarak ayarlanmadığında kullanılabilir. İkincil bir cihaz olarak ayarlandığında, cihaz bu şekilde tanınacaktır. Aracın Bluetooth® bağlantısının önceliği, ana cihaz, ikincil cihaz ve en son bağlanan cihaz sırasıyla olacaktır.

**3-1. Bluetooth® işlevinin  
kullanılması**

Bluetooth® cihazları kullanım uyarıları .....	106
Bluetooth® özellikleri ve uyumlu profiller .....	109
Multimedya sisteminden Bluetooth® cihazını kaydetme .....	110
Kayıtlı Bluetooth® cihazını silme .....	113
Bluetooth® cihazına bağlantı kurma .....	114
Bluetooth® cihazının birincil cihaz olarak ayarlanması ....	118
Bluetooth® cihazının ikincil cihaz olarak ayarlanması ....	119

**3-2. Bir Wi-Fi® ağına bağlanma**

Wi-Fi® cihazları kullanım uyarıları .....	120
Wi-Fi® kullanarak ağa bağlanma .....	122

**3-3. Apple CarPlay ve Android  
Auto'nun kullanımı**

Apple CarPlay ve Android Auto'nun kullanımına ilişkin uyarılar .....	125
Apple CarPlay'in kayıtsız bir akıllı telefon ile kullanımı....	128
Apple CarPlay'in kayıtlı bir akıllı telefon ile kullanımı....	131
Android Auto'nun kullanımı ..	134
Apple CarPlay veya Android Auto arızalı olduğunda .....	136

#### Bluetooth® cihazları kullanım uyarıları

Multimedya sisteminde Bluetooth® cihazı kullanırken aşağıdaki bilgilere özellikle dikkat edin.

#### BİLGİ

- Bluetooth®, 2,4 GHz bant frekansı ile kablosuz iletişim yapmaya çalışan bir işlevdir.
- Bluetooth® ile aynı 2,4 GHz bant kablosuz iletişimi kullanan Wi-Fi®'nin aynı anda kullanımı, karşılıklı parazite neden olabilir.
- Bluetooth® ile Wi-Fi® arasındaki karşılıklı parazit, bozuk video, ses atlama veya düşük iletişim hızı gibi sorunlara neden olabilir.
- Bir Bluetooth® cihazı bağlıysa parazitin etkisi azalır. Bir Bluetooth® cihazı kaydedilmişse, kayıtlı cihaza bağlanmak bu sorunun etkisini azaltabilir. (Bluetooth® cihazın bağlantısı multimedya sistem ekranındaki durum simgesiyle kontrol edilebilir.)
- Kablosuz bir cihazla aynı anda Bluetooth® cep telefonu kullanmak her biri için iletişimi olumsuz etkileyebilir.
- Wi-Fi® işlevleri (Wi-Fi® ve Miracast®) kablosuz iletişim için aynı 2,4 GHz bandını kullanır. Aynı anda bir Bluetooth® cihazını kullanmak, her biri için iletişimi olumsuz etkileyebilir. Wi-Fi® işlevini kapatmak sorunsuz bir şekilde kullanımına izin verecektir.
- Bir Bluetooth® cihazı Bluetooth® üzerinden bağlandığında, pili normalden daha hızlı tüketilir.
- Acil aramalar sırasında Bluetooth® bağlantıları kesilecektir. Bağlantısı kesilen Bluetooth® cihazları, acil durum araması tamamlandığında yeniden bağlanır.

#### DİKKAT

- Güvenlik için, sürücü eller serbest arama kullanırken cep telefonunun kendisini kullanmamalıdır.
- Aramadan önce aracı güvenli bir yerde durdurun. Sürüş sırasında bir arama gelirse, güvenli bir şekilde aracı kullanın ve aramayı kısa tutun.

#### UYARI

- Multimedya sisteminin yakınında Bluetooth® cihazını kullanmayın. Çok yaklaşmak ses kalitesini veya bağlantıyı kötüleştirebilir.
- Telefonunuzu araçta bırakmayın. Aracın içi ısınabilir, bu da cep telefonunun arızalanmasına neden olabilir.



## ■ Kalp pili veya diğer elektrikli tıbbi cihazlara sahip kullanıcılar

Bluetooth® iletişimi sırasında radyo dalgaları ile ilgili aşağıdaki uyarılara uyun.

### ⚠ DİKKAT

- Bluetooth® iletişimi için araç anteni multimedya sistemine yerleşik durumdadır.
- İmplant edilmiş kalp pilleri, kalp ritmi düzenleyici piller veya implante kalp defibrilatörleri olan kişiler, Bluetooth® antenleri ile aralarında makul bir mesafe bırakmalıdırlar. Radyo dalgaları bu cihazların çalışmasını etkileyebilir.
- Bluetooth® cihazları kullanmadan önce, implante edilmiş kalp pilleri, kardiyak senkronizasyon tedavisi kalp pilleri veya implante kalp defibrilatörleri dışında elektrikli tıbbi cihaz kullanan kişiler, tıbbi cihaz üreticisine danışarak radyo dalgalarının cihazın çalışması üzerindeki etkisi hakkında bilgi almalıdır. Radyo dalgaları, bu gibi tıbbi cihazların çalışması üzerinde beklenmedik etkiler yaratabilir.

## ■ Bluetooth® müzik ile aynı anda kullanıldığında

- Bluetooth® uyumlu bir cihaz (cep telefonu) eller serbest ve Bluetooth® müzik ile aynı anda kullanılırsa aşağıdaki davranışlar ortaya çıkar.
  - Cep telefonunun Bluetooth® bağlantısı kesilmiş olabilir.
  - Eller serbest bir telefon görüşmesi sırasında arka plan gürültüsü olabilir.
  - Eller serbest arama işlemi gecikebilir.
- Eller serbest arama için seçilen iletişim cihazı Bluetooth® müzik çalma sırasında değiştirilirse müzik atlanabilir.
- Kişi verileri aktarılırken taşınabilir cihaz bağlantısı kesilebilir. Aktarım tamamlandığında yeniden bağlanır. (Bazı modeller için yeniden bağlanma mümkün olmayabilir)
- Hem eller serbest bağlantıları hem de müzik bağlantılarını destekleyen cep telefonları için bile eller serbest bağlantı hem de müzik bağlantısı yapmak mümkün olmayabilir.
- Bu sistemde kullanımı onaylanan belirli cihazların bir listesi için, yetkili bir Lexus bayisine veya Lexus yetkili servisine ya da yetkin ve donanımlı bir profesyonele başvurun.

### İlgili bilgiler

Wi-Fi® cihazları kullanım uyarıları(S. 120)

Bluetooth® müzik çalma uyarıları(S. 203)

Eller serbest arama uyarıları(S. 214)

Miracast® oynatma uyarıları(S. 208)

### 3-1. Bluetooth® işlevinin kullanılması

---

Durum simgeleri(S. 19)

## Bluetooth® özellikleri ve uyumlu profiller

Multimedya sistemi aşağıdaki özellikleri ve uyumlu profilleri destekler. Tüm Bluetooth® cihazları için çalışma garanti edilmez.

### ■ Desteklenen Bluetooth® özellikleri

Bluetooth® Ana Özellikleri Ver. 5.0

### ■ Uyumlu profiller

#### ● HFP (Eller serbest profili) Desteklenen versiyonlar: Ver. 1.7.2

Bu profil, cep telefonunu kullanarak eller serbest telefon aramasına izin verir. Giden arama ve gelen arama fonksiyonları vardır.

#### ● PBAP (Telefon Rehberi Erişim Profili) Desteklenen versiyonlar: Ver. 1.2.3

Kişi verileri ve arama geçmişi gibi verileri eşitleme profili

#### ● OPP (Nesne Gönderme Profili) Desteklenen versiyonlar: Ver. 1.2.1

Kişi verilerini aktarma profili

#### ● MAP (Mesaj Erişim Profili) Desteklenen versiyonlar: Ver. 1.4.2

Bu, telefon mesajı işlevlerini kullanmak için bir profildir.

#### ● SPP (Seri Bağlantı Noktası Profili) Desteklenen versiyonlar: Ver. 1.2

- Bluetooth® donanımlı cihazları sanal seri bağlantı noktaları olarak dönüştürme profili
- Akıllı telefonları bağlama profili

#### ● A2DP (Gelişmiş Ses Dağıtım Profili) Desteklenen versiyonlar: Ver. 1.3.2

Bu profil, müzik sistemine stereo ses veya yüksek kaliteli ses aktarmak için kullanılır.

#### ● AVRCP (Müzik/Video Uzaktan Kumanda Profili) Desteklenen versiyonlar: Ver. 1.6.2

Müziğe uzaktan kumanda etme profili

#### Multimedya sisteminden Bluetooth® cihazını kaydetme

Eller serbest arama veya Bluetooth® müziği kullanabilmek için cep telefonu veya taşınabilir cihaz kayıtlı olmalıdır. Kayıt tamamlandıktan sonra, multimedya sistemi her başlatıldığında Bluetooth® otomatik olarak bağlanır. Bir Apple CarPlay/Android Auto cihazı USB üzerinden bağlandığında, cihaz otomatik olarak Bluetooth® cihazı olarak kaydedilir.

Hiçbir Bluetooth® cihazı bağlanmadığında, kayıt ekranı,  direksiyon simidi düğmesi basılı tutularak görüntülenebilir.

#### BİLGİ

- Cep telefonu hem eller serbest telefon hem de Bluetooth® müzik cihazı olarak kaydedilebilir.
- En fazla 5 adet Bluetooth® cihazı kaydedilebilse de, eller serbest telefon olarak en fazla 2 adet cihaz kullanılabilir. (2 adet eller serbest telefonu bağlamak için sürücü tanımlamak gerekir.)
- Bluetooth® cihazının nasıl çalıştırılacağı hakkında bilgi için Bluetooth® cihazının kullanım kılavuzuna bakın.
- Birden fazla Bluetooth® cihazı kullanılacaksa, kaydın her Bluetooth® cihazı için bir kez tekrarlanması gerekir.
- PIN kodu, bir Bluetooth® cihazını multimedya sistemine kaydederken kullanılan bir doğrulama kodudur.
- Cep telefonu ayarlarına bağlı olarak, bağlandıktan sonra arama kilitlenebilir. Kullanmadan önce cep telefonundaki otomatik kilitleme işlevini iptal edin.
- Bir cep telefonuna veya taşınabilir cihaza bağlıyken başka bir cihaz kaydedilirse, taşınabilir cihaza veya müzik çalan cep telefonuna bağlantı kesilir.
- Miracast® kullanırken bir Bluetooth® cihazı kaydedilirse Miracast® müziği atlayabilir.
- Güvenlik nedeniyle, cihazlar sürüş sırasında kaydedilemez.
- Bluetooth® cihaz kaydı tamamlanamazsa, Bluetooth® cihazını yeniden başlatın.

- 1 **Ana menüden  ögesine dokunun.**
- 2 **Alt menüde [Bluetooth ve Cihazlar] ögesine dokunun.**
- 3 **[Başka cihaz ekle] ögesine dokunun.**

Hiçbir cihaz kayıtlı değilse, Prosedür 4'e geçin.

Multimedya sistemine bir cihaz bağlıyken, cihazın bağlantısını kesmek için onay ekranı görüntülenebilir. Kaydı yapmak için cihazın bağlantısını kesin.

#### 4 [Bulunamazsa]öğesine dokunun.



#### 5 Ana alandan kaydedilecek cihaza dokunun.

- Cihaz adı yerine Bluetooth® adresi görüntülenebilir.
- Kaydedilecek cihaz ana alanda görüntülenmiyorsa, Bluetooth® cihazından kaydetmeyi deneyin.
- Bluetooth® cihazında belirli bir ekran görüntülenmediği sürece, belirli Bluetooth® cihaz modelleri cihaz listesinde görüntülenmeyebilir. Ayrıntılar için Bluetooth® cihazının kullanım kılavuzuna bakın.

#### 6 Görüntülenen PIN kodunun Bluetooth® cihazında görüntülenen PIN koduyla eşleşip eşleşmediğini kontrol edin ve ardından[Tamam]öğesine dokunun.

- Kaydı tamamlamak için bazı Bluetooth® cihazlarının çalıştırılması gerekebilir.
- Birincil cihaz ayarları görüntülenebilir. İşlemi ekrandaki yönlendirmeye göre gerçekleştirin.
- Apple CarPlay ayarları görüntülenebilir. Kullanım etkinleştirilmişse Apple CarPlay ekranı görüntülenir.
- Bağlantının tamamlandığını belirten bir mesaj gösterilir ve kayıtlı Bluetooth® cihazının adı alt menüde görüntülenir.
- İşlem başarısız ekranı görüntülenirse, ekrandaki kullanım talimatlarını izleyin.

#### İlgili bilgiler

[Bir kullanıcı profili kaydetme\(S. 52\)](#)

[Bir kullanıcı profilini değiştirme ve kaydetme\(S. 59\)](#)

[Apple CarPlay ve Android Auto'nun kullanımına ilişkin uyarılar\(S. 125\)](#)

### Bluetooth® cihazından kaydolma

Multimedya sistemi ile aranarak Bluetooth® cihazı bulunamazsa, Bluetooth® cihazından multimedya sistemini arayarak kaydolun.

- 1 Ana menüden[]öğesine dokunun.
- 2 Alt menüde[Bluetooth ve Cihazlar]öğesine dokunun.

### 3-1. Bluetooth® işlevinin kullanılması

Hiçbir cihaz kayıtlı değilse, Prosedür 4'e geçin.

#### 3 [Başka cihaz ekle]öğesine dokunun.

Multimedya sistemine bir cihaz bağlıyken, cihazın bağlantısını kesmek için onay ekranı görüntülenebilir. Kaydı yapmak için cihazın bağlantısını kesin.

#### 4 **Multimedya sistemini kullanılmak üzere Bluetooth® cihazından kaydedin.**

- Bluetooth® cihazının çalışma prosedürüne göre işlemi gerçekleştirin.
- Bluetooth® cihazında kayıt yapmadan önce bu Bluetooth® bağlantı ekranını görüntülediğinizden emin olun.

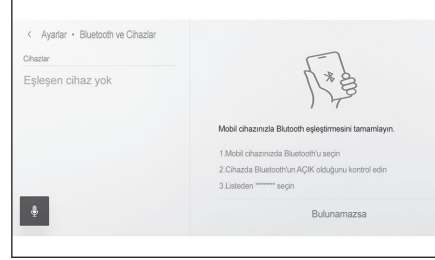

#### 5 **Görüntülenen PIN kodunun Bluetooth® cihazında görüntülenen PIN koduyla eşleşip eşleşmediğini kontrol edin ve ardından[Tamam]öğesine dokunun.**

- Kaydı tamamlamak için bazı Bluetooth® cihazlarının çalıştırılması gerekebilir.
- Birincil cihaz ayarları görüntülenebilir. İşlemi ekrandaki yönlendirmeye göre gerçekleştirin.
- Apple CarPlay ayarları görüntülenebilir. Kullanım etkinleştirilmişse Apple CarPlay ekranı görüntülenir.
- Bağlantının tamamlandığını belirten bir mesaj gösterilir ve kayıtlı Bluetooth® cihazının adı alt menüde görüntülenir.
- İşlem başarısız ekranı görüntülenirse, ekrandaki kullanım talimatlarını izleyin.

#### İlgili bilgiler

[Bir kullanıcı profili kaydetme\(S. 52\)](#)

[Bir kullanıcı profilini değiştirme ve kaydetme\(S. 59\)](#)

[Apple CarPlay ve Android Auto'nun kullanımına ilişkin uyarılar\(S. 125\)](#)

## Kayıtlı Bluetooth® cihazını silme

Kayıtlı Bluetooth® cihazları silinebilir.

- 1 **Ana menüden[]öğesine dokunun.**
- 2 **Alt menüde[Bluetooth ve Cihazlar]öğesine dokunun.**
- 3 **Alt menüden silinecek Bluetooth® cihazına dokunun.**
- 4 **[Unut]öğesine dokunun.**  
Başka bir kullanıcının birincil cihazı olarak ayarlanmış bir cihaz silinemez.
- 5 **[Unut]öğesine dokunun.**

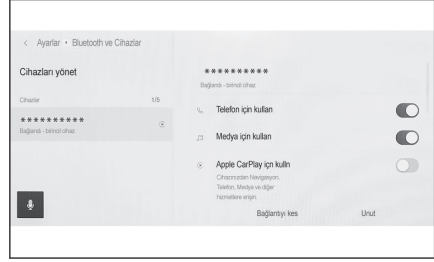

### BİLGİ

- Kayıtlı bir cep telefonu acil arama sırasında silinemez.
- Bluetooth® cihazının durumuna bağlı olarak ilk denemede silmek mümkün olmayabilir.

### İlgili bilgiler

Bluetooth® cihazının birincil cihaz olarak ayarlanması(S. 118)

Bir kullanıcı profili kaydetme(S. 52)

Bir kullanıcı profilini değiştirme ve kaydetme(S. 59)

#### Bluetooth® cihazına bağlantı kurma

Multimedya sisteminin çeşitli işlevlerini kullanmak için bir Bluetooth® cihazıyla bağlantı gereklidir. Otomatik ve manuel olarak 2 bağlantı metodu vardır.

##### BİLGİ

- Bluetooth® cihazının nasıl çalıştırılacağı hakkında bilgi için Bluetooth® cihazının kullanım kılavuzuna bakın.
- Cep telefonu bağlanırken bağlantı dengesizse, aramanın bağlantısını kesin ve yeniden bağlanmayı deneyin.
- Bluetooth® cihazındaki Bluetooth® açık değilse bağlantı yapılamaz.
- Bluetooth® cihazının bağlantısı tamamlandığında, ekranın üst kısmında bunu belirten bir mesaj görüntülenir.
- Bluetooth® cihazı bağlıyken, Bluetooth® bağlantı durumu simgesi görüntülenir.
- Cep telefonu modeline bağlı olarak kontak <güç düğmesi> açıkken ekran alanı aydınlanabilir ve açık kalabilir. Bu durumda, cep telefonundaki aydınlatmayı kapatın. (Ayar hakkında bilgi için cep telefonu kullanım kılavuzuna bakın)
- Bluetooth® işlevi Apple CarPlay olarak bağlanan cihazda kullanılamaz.
- Eller serbest işlevi dışındaki Bluetooth® işlevi Android Auto olarak bağlanan cihazda kullanılamaz.
- Miracast® kullanırken bir Bluetooth® cihazı bağlarsa Miracast® müziği atlayabilir.

#### ■ Bluetooth®'un yeniden bağlanması

Kontak <güç düğmesi> açıkken daha önce kurulmuş bir Bluetooth® bağlantısı kesilirse, otomatik olarak yeniden bağlanma denenecektir.

#### ■ Bluetooth® cihaz bağlantısı sayısı

- Sürücü tanımlandığında  
En fazla 2 adet eller serbest telefon ve 1 adet müzik cihazı otomatik olarak bağlanır. (Eller serbest telefon ve müzik cihazı da aynı cihaz olarak ayarlanabilir.)
- Sürücü tanımlandığında  
En fazla 1 adet eller serbest telefon ve 1 adet müzik cihazı otomatik olarak bağlanır. (Eller serbest telefon ve müzik cihazı da aynı cihaz olarak ayarlanabilir.)

##### BİLGİ

- Yeniden bağlantı yapılamazsa manuel bağlanmayı deneyin.



- Bir cihaz Apple CarPlay cihazı olarak bağlıysa, bunu Bluetooth® cihazı olarak yeniden bağlamak mümkün olmayabilir.

### İlgili bilgiler

Durum simgeleri(S. 19)

Bir kullanıcı profili kaydetme(S. 52)

Bir kullanıcı profilini değiştirme ve kaydetme(S. 59)

Bluetooth® cihazlarını manuel bağlama(S. 116)

### Bluetooth® cihazlarını otomatik olarak bağlama

Kontak <güç düğmesi> her kapatılıp açıldığında, multimedya sistemi otomatik olarak Bluetooth® cihazlarına belirlenen öncelik sırasına göre bağlanır.

#### ● Sürücü tanımlandığında

Birincil cihaz, ikincil cihaz ve ardından en son bağlanan cihaz sırasına göre otomatik olarak bağlanır.

En fazla 2 adet eller serbest telefon ve 1 adet müzik cihazı otomatik olarak bağlanır. (Eller serbest telefon ve müzik cihazı da aynı cihaz olarak ayarlanabilir.)

#### ● Sürücü tanımlandığında

En son bağlantı sırasına göre otomatik olarak bağlanır.

En fazla 1 adet eller serbest telefon ve 1 adet müzik cihazı otomatik olarak bağlanır. (Eller serbest telefon ve müzik cihazı da aynı cihaz olarak ayarlanabilir.)

Yeniden bağlantı yapılamazsa manuel bağlanmayı deneyin.

### 📄 BİLGİ

Bluetooth® cihazının modeline bağlı olarak Bluetooth® cihazın çalıştırılması gerekebilir.

### İlgili bilgiler

Bluetooth® cihazının birincil cihaz olarak ayarlanması(S. 118)

Bluetooth® cihazının ikincil cihaz olarak ayarlanması(S. 119)

Bir kullanıcı profili kaydetme(S. 52)

Bir kullanıcı profilini değiştirme ve kaydetme(S. 59)

## Bluetooth® cihazlarını manuel bağlama

Başka bir Bluetooth® cihazı bağlamak için veya otomatik bağlantı başarısız olursa, kayıtlı Bluetooth® cihazlarına bağlanmak mümkündür.

1 **Ana menüden[⚙️]öğesine dokunun.**

2 **Alt menüde[Bluetooth ve Cihazlar]öğesine dokunun.**

Hiçbir Bluetooth® cihazı kayıtlı değilse, cihaz arama ekranı multimedya sisteminde görüntülenir. Bluetooth® cihazını kaydedin.

3 **Alt menüsüne bağlanılacak Bluetooth® cihazına dokunun.**

Bağlanılacak Bluetooth® cihazı alt menüde listelenmiyorsa, Bluetooth® cihazını kaydedin.

4 **Ana alandan[Bağlan]öğesine dokunun.**

Başka bir cihaz zaten bağlıysa bir onay ekranı görüntülenebilir.

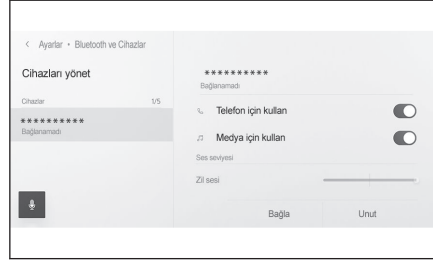

### BİLGİ

Bluetooth® cihazının durumuna bağlı olarak ilk denemede bağlanmak mümkün olmayabilir. Bu durumda, bir süre sonra yeniden bağlanmayı deneyin.

## Bluetooth® cihazların bağlantısının kesilmesi

Bağlı Bluetooth® cihazların multimedya sistemiyle bağlantısı kesilebilir.

1 **Ana menüden[⚙️]öğesine dokunun.**

2 **Alt menüde[Bluetooth ve Cihazlar]öğesine dokunun.**

3 **Alt menüde bağlantısı kesilecek Bluetooth® cihazına dokunun.**

#### 4 Ana alandan[Ayır]öğesine dokunun.

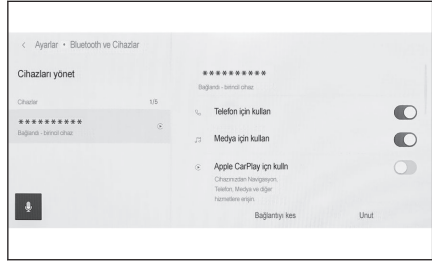

### 3-1. Bluetooth® işlevinin kullanılması

#### Bluetooth® cihazının birincil cihaz olarak ayarlanması

Bluetooth® cihazını birincil cihaz olarak ayarlamak, otomatik bağlantı sırasında bağlanan ilk cihaz olmasını sağlar.

- Ayarlamak istediğiniz cep telefonunun multimedya sistemine bağlanması gerekir.
- Birincil cihazı ayarlamak için sürücünün belirtilmesi gerekir.

#### BİLGİ

Başka bir kullanıcının birincil cihazı olarak ayarlanan cep telefonu birincil cihaz olarak ayarlanamaz.

- 1 **Ana menüden[⚙️]öğesine dokunun.**
- 2 **Alt menüde[Kişisel bilgiler]öğesine dokunun.**
- 3 **Ana alandan[Cihazları bağla]veya[Bağlı cihazları değiştir]öğesine dokunun.**

Birincil cihaz olarak ayarlanabilecek eller serbest telefon yoksa cihaz arama ekranı görüntülenir. Ayarlanacak cep telefonunu arayın ve multimedya sistemine yeni olarak kaydedin. Yeni bir kayıt yapıldığında bir cihaz birincil cihaz olarak ayarlanabilir.

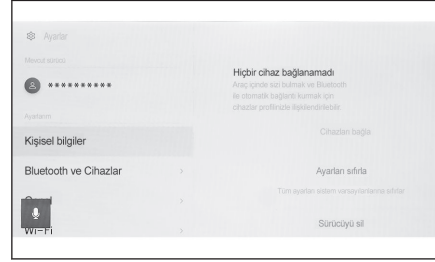

- 4 **Birincil cihaz olarak ayarlanacak cep telefonunu seçin.**

Şu anda bağlı olan Bluetooth® cihazının bağlantısını kesin, ardından birincil cihazı ve ikincil cihazı bağlayın.

#### İlgili bilgiler

Bluetooth® cihazlarını otomatik olarak bağlama(S. 115)

Bluetooth® cihazların ayarlanması(S. 102)

Bir kullanıcı profili kaydetme(S. 52)

Bir kullanıcı profilini değiştirme ve kaydetme(S. 59)

Multimedya sisteminden Bluetooth® cihazını kaydetme(S. 110)

## Bluetooth® cihazının ikincil cihaz olarak ayarlanması

Bir Bluetooth® cihazının ikincil cihaz olarak ayarlanması, bağlandığında onu ikincil cihaz olarak belirler.

- Aynı Bluetooth® cihazı, bir sürücü için birincil cihaz ve ikincil cihaz olarak ayarlanamaz.
- HFP'yi destekleyen bir Bluetooth® cihazı multimedya sistemine bağlanmalıdır.

- 1 **Ana menüden[]öğesine dokunun.**
- 2 **Alt menüde[Bluetooth ve Cihazlar]öğesine dokunun.**

Hiçbir Bluetooth® cihazı kayıtlı değilse, cihaz arama ekranı görüntülenir. Bir cep telefonunu kaydedin.

- 3 **İkincil cihaz olarak ayarlanacak cep telefonuna dokunun.**

Ayarlanacak cep telefonu listede yoksa, cep telefonunu kaydedin.

- 4 **Ana alandan[**ikincil cihaz olarak ayarla**]öğesine dokunun.**

Cihaz zaten ikincil bir cihaz olarak ayarlanmışsa bu[**ikincil cihaz ayarını kaldır**]olarak değişecektir.

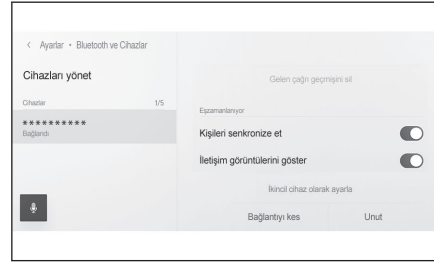

### İlgili bilgiler

Bluetooth® cihazlarını otomatik olarak bağlama(S. 115)

Bluetooth® cihazların ayarlanması(S. 102)

Bir kullanıcı profili kaydetme(S. 52)

Bir kullanıcı profilini değiştirme ve kaydetme(S. 59)

### Wi-Fi® cihazları kullanım uyarıları

Bir Wi-Fi® ağına bağlanırken veya bağlantıyı destekleyen bir akıllı telefonda bir Wi-Fi® hizmeti kullanırken aşağıdaki bilgilere özellikle dikkat edin.

#### ■ Kalp pili veya diğer elektrikli tıbbi cihazlara sahip kullanıcılar

Wi-Fi® iletişimi sırasında radyo dalgaları ile ilgili aşağıdaki uyarılara uyun.

#### ⚠ DİKKAT

- Wi-Fi® cihazları yalnızca güvenli olduğunda ve yasalara uygun olduğunda kullanın.
- Wi-Fi® iletişimi için araç anteni multimedya sistemine yerleşik durumdadır.
- İmplant edilmiş kalp pilleri, kalp ritmi düzenleyici piller veya implante kalp defibrilatörleri olan kişiler, Wi-Fi® antenleri ile aralarında makul bir mesafe bırakmalıdırlar.  
Radyo dalgaları bu tip cihazların çalışmasını etkileyebilir.
- Wi-Fi® cihazları kullanmadan önce, implante edilmiş kalp pilleri, kalp ritmi düzenleyici piller veya implante kalp defibrilatörleri dışında elektrikli tıbbi cihaz kullanan kişiler, tıbbi cihaz üreticisine danışarak radyo dalgalarının cihazın çalışması üzerindeki etkisi hakkında bilgi almalıdır.  
Radyo dalgaları, bu gibi tıbbi cihazların çalışması üzerinde beklenmedik etkiler yaratabilir.

#### ■ Wi-Fi® ve Bluetooth®'un aynı anda kullanılması

Wi-Fi®, 2.4 GHz bant frekansı ile kablosuz iletişim yapmaya çalışan bir işlevdir. Wi-Fi® ile aynı 2,4 GHz bant kablosuz iletişimi kullanan Bluetooth®'un aynı anda kullanımı, karşılıklı parazite neden olabilir.

#### ■ Wi-Fi® hakkında bilinmesi gerekenler

#### 📄 BİLGİ

- Bu, iyi çaba gerektiren bir işlevdir.
- Taşınabilir bir cihaza bağlanırken bu işlevi kullanın. Ortama bağlı olarak taşınabilir cihazlar dışındaki cihazlara bağlantılar kesilebilir.
- Wi-Fi® alanından ayrılmak iletişimi kesecektir.
- Araç radyo antenine, radyo istasyonuna veya başka güçlü radyo dalgası ve elektriksel parazit kaynağına yakınsa, iletişim yavaş veya imkansız olabilir.
- Bazı kullanım ortamlarında iletişim hızı düşebilir hatta bu hizmeti kullanmak imkansız hale gelebilir (kablosuz anten konumu ve yakınlarda kullanılan kablosuz cihazlar gibi faktörler nedeniyle).

### Uyumlu Wi-Fi® iletişim protokolleri

IEEE 802.11b/g/n (2.4GHz)

### Uyumlu güvenlik protokolleri

- WEP
- WPA™
- WPA2™
- WPA3™

---

### İlgili bilgiler

---

Miracast® oynatma uyarıları(S. 208)

Bluetooth® cihazları kullanım uyarıları(S. 106)

Durum simgeleri(S. 19)

Wi-Fi® ayarlarının değiştirilmesi(S. 100)

Web tarayıcı (Internet) işlevi hakkında(S. 256)

### Wi-Fi® kullanarak ağa bağlanma

Multimedya sistemi bir Wi-Fi® ağına bağlanarak Internet'e bağlanabilir.

#### BİLGİ

- Alım seviyesi ekranın üst kısmında görüntülenir.
- Kablosuz bağlantıya sahip Apple CarPlay'de kullanılamaz.
- Bazı akıllı telefon modelleri her seferinde bir bağlantı kurmayı gerektirebilir.
- Wi-Fi® işlevi açıkken ağlar algılanırsa, otomatik bağlantı en son bağlantıyla ağa bağlanmaya öncelik verecektir.

#### İlgili bilgiler

[Wi-Fi® ayarlarının değiştirilmesi\(S. 100\)](#)

### Akıllı telefon kullanarak Wi-Fi®'ye bağlanma

Wi-Fi® bağlamayı destekleyen bir akıllı telefon kullanarak Wi-Fi® bağlantısı kurmak için aşağıdaki işlem örneğine bakın. Bağlantı kurulması hakkında ayrıntılı bilgi için akıllı telefonun kullanım kılavuzu gibi belgelere bakın. Bazı akıllı telefon modelleri her seferinde bir bağlantı kurmayı gerektirebilir.

- 1 **Ana menüden[]öğesine dokunun.**
- 2 **Alt menüde[Wi-Fi]öğesine dokunun.**
- 3 **Ana alanda[Wi-Fi]seçeneğini açık olarak ayarlayın.**

- Multimedya sistem ayarlarına bağlı olarak bir mesaj görüntülenebilir. İşlemi ekrandaki yönlendirmeye göre gerçekleştirin.
- [Wi-Fi]seçeneğinin açılması yakındaki mevcut ağları görüntüler.



- 4 **Akıllı telefon tarafından yayınlanan adla eşleşen ağın adını seçin.**
  - Birden fazla MAC adresi aynı ağı paylaştığında ağ adı yinelenen olarak görüntülenebilir.
  - En fazla 30 ağ görüntülenebilir. Liste her 6 saniyede bir otomatik olarak güncellenir.
  - Aynı ağ adını (SSID) kullanan cihazlar varsa, hangi cihazın kullanılacağını belirleyemez. Birden fazla cihaz kullanıyorsanız farklı ağ adları (SSID'ler) kullanın.
  - Sürüş sırasında seçim yapılamaz.
- 5 **Bu ağ için ilgili parolayı girin.**



- Parola ayarlanmamışsa, ağ seçildikten sonra bağlantı kurulur.
- Ağlar otomatik bağlantı ayarı açıkken algılanırsa, bunlara otomatik olarak bağlanılır.

### BİLGİ

Ağ bağlantısı geçmiş, yeni bir öge kaydedildiğinde en eskisini silerek en fazla 20 ögeyi saklar.

## Mevcut bir ağla Wi-Fi® bağlantısı kurma

Wi-Fi® kullanarak yakındaki bir ağdan Internet'e bağlanın.  
Kullanılacak ağın parolasını öncesinde onaylayın.

- 1 **Ana menüden[]öğesine dokunun.**
- 2 **Alt menüde[Wi-Fi]öğesine dokunun.**
- 3 **Ana alanda[Wi-Fi]seçeneğini açık olarak ayarlayın.**

- Multimedya sistem ayarlarına bağlı olarak bir mesaj görüntülenebilir. İşlemi ekrandaki yönlendirmeye göre gerçekleştirin.
- [Wi-Fi]seçeneğinin açılması yakındaki mevcut ağları görüntüler.



- 4 **Ana alanda[Mevcut ağlar]üzerinden bağlanılacak ağa dokunun.**

- Birden fazla MAC adresi aynı ağı paylaştığında ağ adı yinelenen olarak görüntülenebilir.
- En fazla 30 ağ görüntülenebilir. Liste her 6 saniyede bir otomatik olarak güncellenir.
- Aynı ağ adını (SSID) kullanan cihazlar varsa, hangi cihazın kullanılacağını belirleyemez. Birden fazla cihaz kullanıyorsanız farklı ağ adları (SSID'ler) kullanın.
- Sürüş sırasında seçim yapılamaz.

- Ağ ayrıntılarını kontrol etmek üzere ilgili ağ için[]öğesine dokunun.

- 5 **Bu ağ için ilgili parolayı girin.**

- Parola ayarlanmamışsa, ağ seçildikten sonra bağlantı kurulur.
- Ağlar otomatik bağlantı ayarı açıkken algılanırsa, bunlara otomatik olarak bağlanılır.

## 3-2. Bir Wi-Fi® ağına bağlanma

### BİLGİ

Ağ bağlantısı geçmişini, yeni bir öğe kaydedildiğinde en eskisini silerek en fazla 20 öğeyi saklar.

## Wi-Fi® bağlantısının kesilmesi

Wi-Fi® işlevi kapatılarak Wi-Fi® bağlantısı kesilebilir.

- 1 Ana menüden[]öğesine dokunun.
- 2 Alt menüde[Wi-Fi]öğesine dokunun.
- 3 Ana alanda[Wi-Fi]seçeneğini kapalı olarak ayarlayın.



## Apple CarPlay ve Android Auto'nun kullanımına ilişkin uyarılar

Apple CarPlay ve Android Auto, bazı uygulamaların (harita, telefon ve müzik uygulamaları gibi) multimedya sistemi tarafından kullanılmasını sağlar. Apple CarPlay veya Android Auto'ya bağlıyken desteklenen uygulamalar görüntülenir. Apple CarPlay veya Android Auto kullanırken aşağıdaki bilgilere özellikle dikkat edin.

Android Auto'yu aracınızda kullanmak için Google Play Store™'dan Android Auto uygulamasını kurun.

### ■ Uyumlu cihazlar

- Apple CarPlay'i destekleyen Apple iPhone cihazları. (iOS Ver. 13.3 ya da üzeri)  
Desteklenen cihazlar için, <https://www.apple.com/ios/carplay/> adresine göz atın.\*1
- Android Auto'yu destekleyen Android™ cihazlar.  
Desteklenen cihazlar için, <https://www.android.com/auto/> adresine göz atın.\*1

### ⚠ DİKKAT

Güvenlik nedeniyle, sürücü sürüş sırasında akıllı telefonun kendisini kullanmamalıdır.

### ⚠ UYARI

- Akıllı telefonu araç içinde bırakmayın. Aracın içi ısınabilir, bu da akıllı telefonun arızalanmasına neden olabilir.
- Bağlıyken akıllı telefona bastırmayın veya gereksiz kuvvet uygulamayın. Akıllı telefon veya bağlantı noktası zarar görebilir.
- USB bağlantı noktasını yabancı maddelerden uzak tutun. Akıllı telefon veya bağlantı noktası zarar görebilir.

### 📄 BİLGİ

- USB bağlantıları için, telefon üreticisi tarafından sağlanan bir veri USB kablosu kullanın.
- Apple CarPlay veya Android Auto'ya bağlıyken bazı sistem düğmesi işlevleri değişir.
- Aşağıdaki işlevler benzer Apple CarPlay veya Android Auto işlevleriyle değiştirilecek veya Apple CarPlay veya Android Auto'ya bağlı cihazlar için devre dışı bırakılacaktır.

\*1 : Çalışma garanti edilmez.

### 3-3. Apple CarPlay ve Android Auto'nun kullanımı

- Bluetooth® telefon (yalnızca Apple CarPlay)
- Bluetooth® müzik
- Miracast® (yalnızca kablosuz olarak baęlı Apple CarPlay)
- Apple CarPlay kablosuz olarak baęlandığında Bluetooth® iřlevi multimedya sistemi tarafından kullanılamaz.
- Miracast® kullanırken Apple CarPlay veya Android Auto'nun bařlatılması Miracast®'ı durdurabilir.
- Ses ayarları ekranında yönlendirme ses seviyesi deęiřtirilebilir. [  VOL]düęmesi kullanılarak da deęiřtirilebilir.
- Bir cihazın Apple CarPlay veya Android Auto'su baęlıyken, farklı bir cihazın Apple CarPlay veya Android Auto'su kullanılamaz.
- Apple CarPlay ve Android Auto, sırasıyla Apple ve Google™ tarafından geliřtirilen uygulamalardır. İřletim sistemi, donanım ve yazılım veya Apple CarPlay veya Android Auto teknik özelliklerinde deęiřiklik yapıldığında, baęlı cihazlar tarafından sunulan iřlevler ve hizmetler önceden haber verilmeksizin kaldırılabilir veya deęiřtirilebilir.
- Apple CarPlay veya Android Auto'yu destekleyen uygulamalar için ilgili web sitesine bakın.
- Apple CarPlay veya Android Auto'yu kullanılırken, konum ve araç hızı gibi araç ve kullanıcı bilgileri uygulama yayıncısı ve cep telefonu hizmet saęlayıcısı ile paylařılacaktır.
- Bir uygulamayı indirmek ve kullanmak, onun kullanım řartlarına onay verdięiniz anlamına gelir.
- Veriler Internet üzerinden gönderilir ve ücretlendirilebilir. Veri hızları hakkında bilgi için cep telefonu hizmet saęlayıcısına bařvurun.
- Uygulamaya baęlı olarak müzik çalma dahil olmak üzere bazı iřlevler kısıtlanabilir.
- Her iřlev ilgili řirketi tarafından saęlanan bir uygulamadır ve önceden haber verilmeksizin deęiřtirilebilir veya askıya alınabilir. Ayrıntılar için, ilgili iřlevin web sitesine bakın.
- Aracın navigasyon sistemi güzergah yönlendirme sırasında kullanılıyorsa ve Apple CarPlay veya Android Auto harita uygulaması kullanılarak yeni bir güzergah ayarlanıyorsa, aracın navigasyon sistemini kullanan güzergah yönlendirme durur. Apple CarPlay veya Android Auto harita uygulaması güzergah yönlendirme sırasında kullanılıyorsa ve aracın navigasyon sistemi kullanılarak yeni bir güzergah ayarlanıyorsa, Apple CarPlay veya Android Auto harita uygulamasını kullanan güzergah yönlendirme durur.
- Apple CarPlay üzerinden baęlanan cihazlar Bluetooth® iřlevlerini kullanamaz.
- Android Auto üzerinden baęlanan cihazlar, eller serbest arama dıřında Bluetooth® iřlevlerini kullanamaz.

- USB kablosu USB üzerinden bağlanırken çıkarılırsa, Apple CarPlay veya Android Auto çalışmayı durdurur. Ses çıkışı durur ve ekran multimedya sistem ekranına geçer.
- Android Auto bağlantısı kesilse bile, telefon hala bağlı olacağından eller serbest telefon sistemi kullanılabilir.

#### İlgili bilgiler

Ses ve medya ayarlarının değiştirilmesi(S. 94)

Müzik sistemini AÇMA/KAPAMA ve ses seviyesi uyarı(S. 33)

iPod/iPhone oynatma için uyarılar(S. 192)

Apple CarPlay oynatma uyarıları(S. 196)

Android Auto oynatma uyarıları(S. 200)

Miracast® oynatma uyarıları(S. 208)

Bluetooth® cihazları kullanım uyarıları(S. 106)

Wi-Fi® cihazları kullanım uyarıları(S. 120)

Bluetooth® müzik çalma uyarıları(S. 203)

### 3-3. Apple CarPlay ve Android Auto'nun kullanımı

#### Apple CarPlay'in kayıtsız bir akıllı telefon ile kullanımı

Apple CarPlay, kayıtsız bir akıllı telefonu multimedya sistemine bağlayarak kullanılabilir. Prosedür kayıtlı akıllı telefonlar için farklıdır.

Bu işlev bazı ülkelerde veya bölgelerde kullanılmaz.

- Siri, ABD ve diğer ülkelerde tescilli olan Apple Inc.'in ticari bir markasıdır.

#### İlgili bilgiler

[Apple CarPlay'in kayıtlı bir akıllı telefon ile kullanımı\(S. 131\)](#)

#### Apple CarPlay'in USB bağlantısıyla kullanımı

Apple CarPlay, bir akıllı telefonu bir veri USB kablosu ile multimedya sistemine bağlayarak kullanılabilir.

#### 1 Akıllı telefonunuzun ayarlar menüsünden Siri'yi etkinleştirin.

#### 2 Akıllı telefonu USB bağlantı noktasına bağlayın.

- Apple CarPlay ana ekranı görüntülenir.
- Bağlı olan akıllı telefona bağlı olarak orijinal ekrana dönmek yaklaşık 3 ila 6 saniye sürebilir.
- Akıllı telefon ekranında yönlendirme görüntüleniyorsa, bu kullanım talimatlarını izleyin.

#### 3 Apple CarPlay'i çalıştırın.

Apple CarPlay'i destekleyen iPhone uygulamaları, uygulamaya dokunarak kullanılabilir.



Multimedya sistemi ekranını görüntüler.

Apple CarPlay ana ekranını yeniden görüntülemek için ana menüden

[  ] ögesine dokununuz.



Ekran görüntüsünü değiştirin.

Bunun basılı tutulması Siri'yi başlatacaktır.



#### BİLGİ

- Apple CarPlay bağlıyken, Siri'yi başlatmak için konuşma düğmesini basılı tutun. Siri'yi iptal etmek için konuşma düğmesine kısa süre basın.
- **[Uyandırma sözcüğü]** açık olarak ayarlanmış ve Apple CarPlay bağlanmışsa, Siri uyandırma sözcüğünü söylemek Siri'yi başlatır.

Siri'nin uyandırma sözcüğü işlevi yalnızca dil İngilizce olarak ayarlıyken kullanılabilir. Ayrıca, bağlı cihazın iOS sürüm 14.3 veya üzeri bir sürüme sahip olmalıdır.

- USB bağlantısı ile kaydedildiğinde akıllı telefonda kablosuz bağlantı kullanılacak şekilde ayarlanmışsa, kablosuz bağlantı bir sonraki seferden itibaren etkinleştirilecektir.

## İlgili bilgiler

[USB bağlantı noktasına bağlama\(S. 38\)](#)

[Sesli kontrolün başlatılması\(S. 41\)](#)

[Sesli kontrol ayarlarını değiştirme\(S. 69\)](#)

## Apple CarPlay'in kablosuz bağlantıyla kullanımı

Apple CarPlay, aracın kablosuz bağlantı özelliği kullanılarak multimedya sistemine kablosuz olarak bağlanabilir.

- Akıllı telefonunuzun ayarlar menüsünden Siri'yi etkinleştirin.**
- Ana menüden [⚙️] öğesine dokunun.**
- Alt menüde [Bluetooth ve Cihazlar] öğesine dokunun.**
  - Multimedya sistemine kayıtlı akıllı telefon yoksa cihaz arama ekranı görüntülenir. Şu prosedüre gidin: 5.
- [Başka cihaz ekle] öğesine dokunun.**
- [Bulunamazsa] öğesine dokunun.**
- Kaydedilecek akıllı telefonu seçin.**
- Görüntülenen PIN kodunun akıllı telefonda görüntülenen PIN koduyla eşleşip eşleşmediğini kontrol edin ve ardından [Tamam] öğesine dokunun.**
  - İşlemi ekrandaki yönlendirmeye göre gerçekleştirin.
- Apple CarPlay ayarları görüntüleniyorsa, [Evet] öğesine dokunun.**
  - Apple CarPlay ana ekranı görüntülenir.
  - Bağlı olan akıllı telefona bağlı olarak orijinal ekrana dönmek yaklaşık 3 ila 6 saniye sürebilir.
  - İşlem başarısız ekranı görüntülenirse, ekrandaki kullanım talimatlarını izleyin.
  - Akıllı telefon ekranında yönlendirme görüntüleniyorsa, bu kullanım talimatlarını izleyin.

#### 9 Apple CarPlay'i çalıştırın.

Apple CarPlay'i destekleyen iPhone uygulamaları, uygulamaya dokunarak kullanılabilir.



Multimedya sistemi ekranını görüntüler.

Apple CarPlay ana ekranını yeniden görüntülemek için ana menüden

[  ] ögesine dokunun.



Ekran görüntüsünü değiştirin.

Bunun basılı tutulması Siri'yi başlatacaktır.

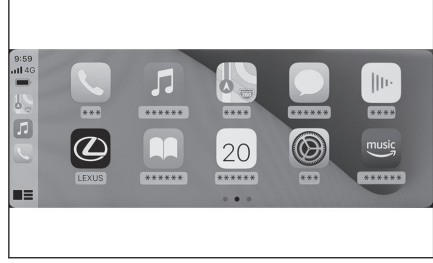

#### BİLGİ

- Apple CarPlay bağlıyken, Siri'yi başlatmak için konuşma düğmesini basılı tutun. Siri'yi iptal etmek için konuşma düğmesine kısa süre basın.
- **[Uyandırma sözcüğü]** açık olarak ayarlanmış ve Apple CarPlay bağlanmışsa, Siri uyandırma sözcüğünü söylemek Siri'yi başlatır. Siri'nin uyandırma sözcüğü işlevi yalnızca dil İngilizce olarak ayarlıyken kullanılabilir. Ayrıca, bağlı cihazın iOS sürüm 14.3 veya üzeri bir sürüme sahip olmalıdır.

#### İlgili bilgiler

Sesli kontrolün başlatılması(S. 41)

Sesli kontrol ayarlarını değiştirme(S. 69)



## Apple CarPlay'in kayıtlı bir akıllı telefon ile kullanımı

Apple CarPlay, kayıtlı bir akıllı telefonu multimedya sistemine bağlayarak kullanılabilir. Prosedür kayıtsız akıllı telefonlar için farklıdır.

Bu işlev bazı ülkelerde veya bölgelerde kullanılmaz.

### İlgili bilgiler

[Apple CarPlay'in kayıtsız bir akıllı telefon ile kullanımı\(S. 128\)](#)



## Apple CarPlay'in USB bağlantısıyla kullanımı

Apple CarPlay, bir akıllı telefonu bir veri USB kablosu ile multimedya sistemine bağlayarak kullanılabilir.

● Akıllı telefonunuzun multimedya sistemine bağlı olup olmadığını kontrol edin.

1 **Akıllı telefonunuzun ayarlar menüsünden Siri'yi etkinleştirin.**

2 **Akıllı telefonu USB bağlantı noktasına bağlayın.**

- Apple CarPlay ana ekranı görüntülenir.
- Bağlı olan akıllı telefona bağlı olarak orijinal ekrana dönmek yaklaşık 3 ila 6 saniye sürebilir.
- İşlem başarısız ekranı görüntülenirse, ekrandaki kullanım talimatlarını izleyin.
- Akıllı telefon ekranında yönlendirme görüntüleniyorsa, bu kullanım talimatlarını izleyin.
- Apple CarPlay ana ekranı görüntülenmiyorsa, aşağıdakileri kontrol edin.
  - Ana menüden[  ]öğesine dokunun.
  - Ana menüde[  ]görüntülenmezse, Apple CarPlay ile kullanılacak akıllı telefonu seçin[**Apple CarPlay için kullan**]öğesini AÇIK olarak ayarlayın.
  - Yukarıdaki 2 öğeyi onayladıktan sonra,[**Bağlan**]öğesine Bluetooth® ayarlarında dokunarak akıllı telefonunuzu bağlayın.

3 **Apple CarPlay'i çalıştırın.**

Apple CarPlay'i destekleyen iPhone uygulamaları, uygulamaya dokunarak kullanılabilir.



Multimedya sistemi ekranını görüntüler.

Apple CarPlay ana ekranını yeniden görüntülemek için ana

menüden[  ]öğesine dokunun.

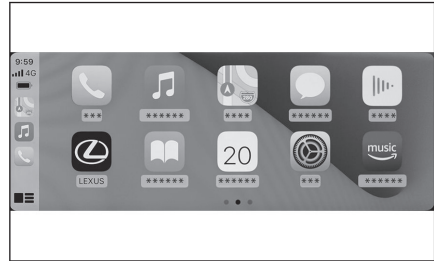



Ekran görüntüsünü değiştirin.

Bunun basılı tutulması Siri'yi başlatacaktır.

#### BİLGİ

- Apple CarPlay bağlıyken, Siri'yi başlatmak için konuşma düğmesini basılı tutun. Siri'yi iptal etmek için konuşma düğmesine kısa süre basın.
- **[Uyandırma sözcüğü]** açık olarak ayarlanmış ve Apple CarPlay bağlanmışsa, Siri uyandırma sözcüğünü söylemek Siri'yi başlatır. Siri'nin uyandırma sözcüğü işlevi yalnızca dil İngilizce olarak ayarlıyken kullanılabilir. Ayrıca, bağlı cihazın iOS sürüm 14.3 veya üzeri bir sürüme sahip olmalıdır.

#### İlgili bilgiler

[USB bağlantı noktasına bağlama\(S. 38\)](#)

[Bluetooth® cihazların ayarlanması\(S. 102\)](#)

[Sesli kontrolün başlatılması\(S. 41\)](#)

[Sesli kontrol ayarlarını değiştirme\(S. 69\)](#)

### Apple CarPlay'in kablosuz bağlantıyla kullanımı

Apple CarPlay, aracın kablosuz bağlantı özelliği kullanılarak multimedya sistemine kablosuz olarak bağlanabilir.

- Akıllı telefonunuzun multimedya sistemine bağlı olup olmadığını kontrol edin.

- 1 **Akıllı telefondaki ayarlar menüsünden Siri'yi etkinleştirin.**
- 2 **Ana menüden[]öğesine dokunun.**
- 3 **Alt menüde[Bluetooth ve Cihazlar]öğesine dokunun.**
- 4 **Apple CarPlay ile kullanılacak akıllı telefonu seçin ve[Apple CarPlay için kullan]seçeneğini AÇIK olarak ayarlayın.**
- 5 **Akıllı telefonunuz bağlı değilse,[Bağlan]öğesine dokunarak akıllı telefonunuzu bağlayın.**

- Apple CarPlay ana ekranı görüntülenir.
- Bağlı olan akıllı telefona bağlı olarak orijinal ekrana dönmek yaklaşık 3 ila 6 saniye sürebilir.
- İşlem başarısız ekranı görüntülenirse, ekrandaki kullanım talimatlarını izleyin.
- Akıllı telefon ekranında yönlendirme görüntüleniyorsa, bu kullanım talimatlarını izleyin.

- Apple CarPlay ana ekranı görüntülenmiyorsa, ana menüden [  ] ögesine dokunun.

## 6 Apple CarPlay'i çalıştırın.

Apple CarPlay'i destekleyen iPhone uygulamaları, uygulamaya dokunarak kullanılabilir.



Multimedya sistemi ekranını görüntüler.

Apple CarPlay ana ekranını yeniden görüntülemek için ana menüden [  ] ögesine dokunun.



Ekran görüntüsünü değiştirin.

Bunun basılı tutulması Siri'yi başlatacaktır.



### BİLGİ

- Apple CarPlay bağlıyken, Siri'yi başlatmak için konuşma düğmesini basılı tutun. Siri'yi iptal etmek için konuşma düğmesine kısa süre basın.
- **[Uyandırma sözcüğü]** açık olarak ayarlanmış ve Apple CarPlay bağlanmışsa, Siri uyandırma sözcüğünü söylemek Siri'yi başlatır. Siri'nin uyandırma sözcüğü işlevi yalnızca dil İngilizce olarak ayarlıyken kullanılabilir. Ayrıca, bağlı cihazın iOS sürüm 14.3 veya üzeri bir sürüme sahip olmalıdır.

## İlgili bilgiler

Bluetooth® cihazların ayarlanması(S. 102)

Sesli kontrolün başlatılması(S. 41)

Sesli kontrol ayarlarını değiştirme(S. 69)



## Android Auto'nun kullanımı

Android Auto, bir akıllı telefonu bir veri USB kablosu ile multimedya sistemine bağlayarak kullanılabilir.

Bu işlev bazı ülkelerde veya bölgelerde kullanılmaz.

### 1 Android Auto uygulamasının bağlanacak akıllı telefonda kurulu olduğunu onaylayın.

### 2 Akıllı telefonu USB bağlantı noktasına bağlayın.

- Android Auto ana ekranı görüntülenir.
- Bağlı olan akıllı telefona bağlı olarak orijinal ekrana dönmek yaklaşık 3 ila 6 saniye sürebilir.
- İşlem başarısız ekranı görüntülenirse, ekrandaki kullanım talimatlarını izleyin.
- Akıllı telefon ekranında yönlendirme görüntüleniyorsa, bu kullanım talimatlarını izleyin.
- Android Auto ana ekranı görüntülenmiyorsa, aşağıdakileri kontrol edin.
  - Ana menüden [  ] ögesine dokununuz.
  - Ana menüde [  ] görüntülenmezse, Android Auto ile kullanılacak akıllı telefonu seçin ve [Android Auto için kullan] seçeneğini AÇIN.
  - Yukarıdaki 2 ögeyi onayladıktan sonra, [Bağlan] ögesine Bluetooth® ayarlarında dokunarak akıllı telefonunuzu bağlayın.

### 3 Android Auto'yu kullanın.

Android Auto'yu destekleyen uygulamalar, uygulamaya dokunarak kullanılabilir.



Multimedya sistemi ekranını görüntüler.

Android Auto ana ekranını yeniden görüntülemek için ana menüden

[  ] ögesine dokununuz.



Google Assistant™'ı başlatın.

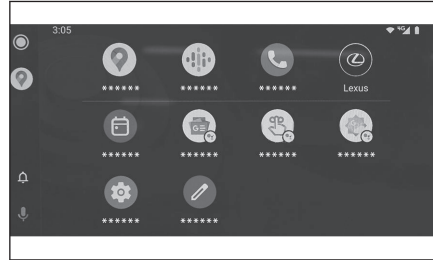

## BİLGİ

Android Auto bağlıken, Google Assistant™'ı başlatmak için konuşma düğmesini basılı tutun. İptal etmek için konuşma düğmesine kısa süre basın.

#### İlgili bilgiler

---

[USB bağlantı noktasına bağlama\(S. 38\)](#)

[Bluetooth® cihazların ayarlanması\(S. 102\)](#)

[Sesli kontrolün başlatılması\(S. 41\)](#)

#### Apple CarPlay veya Android Auto arızalı olduğunda

Apple CarPlay veya Android Auto ile ilgili sorun yaşıyorsanız, önce aşağıdaki tabloya göz atın.

Belirti	Çözüm
Apple CarPlay veya Android Auto başlamıyor.	<p>Bağlı olan akıllı telefonun Apple CarPlay veya Android Auto'yu desteklediğini onaylayın.</p> <p>Akıllı telefonda Apple CarPlay veya Android Auto'nun etkinleştirildiğini onaylayın.</p> <p>Android Auto uygulamasının bağlı olan akıllı telefonda kurulu olduğunu onaylayın.</p> <p>Ayrıntılar için aşağıdaki URL'ye bakın.</p> <ul style="list-style-type: none"><li>● Apple CarPlay: <a href="https://www.apple.com/ios/carplay/">https://www.apple.com/ios/carplay/</a></li><li>● Android Auto: <a href="https://www.android.com/auto/">https://www.android.com/auto/</a></li></ul>
	<p>Kayıtlı akıllı telefondaki Apple CarPlay veya Android Auto işlevinin multimedya sisteminde açık olduğunu onaylayın.</p>
	<p>Bir USB kablosuyla bağlanıyorsanız, USB kablosunun akıllı telefona ve USB bağlantı noktasına güvenli bir şekilde bağlı olduğunu onaylayın. Akıllı telefonu doğrudan USB bağlantı noktasına bağlayın. Bir USB hub kullanmayın.</p> <p>Apple CarPlay ve Android Auto'yu bağlamak için doğru USB bağlantı noktasının kullanıldığından emin olun. Yalnızca şarj için kullanılan USB bağlantı noktası akıllı telefon uygulamaları için kullanılamaz. Kablosuz şarj için kullanılan kablosuz şarj pedi, kablosuz Apple CarPlay bağlantısını başlatmaz.</p> <p>Apple CarPlay kablosuz bağlantısı için aşağıdaki öğeleri kontrol edin.</p> <ul style="list-style-type: none"><li>● Akıllı telefonun Bluetooth® üzerinden multimedya sistemine bağlanabildiğini onaylayın.</li><li>● Akıllı telefonun Wi-Fi® kullanabilecek şekilde ayarlandığını onaylayın.</li></ul> <p>Apple CarPlay için: Kullanılan lightning kablosunun Apple onaylı olduğunu doğrulayın.</p> <p>Siri'nin etkin olduğunu onaylayın.</p> <p>Akıllı telefon bağlantı işlevi yalnızca şarj yapan USB kablosu ile kullanılamaz.</p>

Belirti	Çözüm
Apple CarPlay veya Android Auto başlamıyor.	<p>Veri aktarabilen bir kablo kullanın. Bazı kablolar desteklenmeyebilir.</p> <p>Önerilen USB kablosu özellikleri aşağıda listelenmiştir.</p> <ul style="list-style-type: none"> <li>● iPhone: Orijinal bir Apple USB kablosu veya Apple MFi onaylı bir USB kablosu kullanın.</li> <li>● Android: 1,8 m veya daha kısa bir kablo kullanın ve uzatma kablosu kullanmayın.</li> <li>● USB logosuna sahip bir kablo kullanın .</li> </ul> <p>Akıllı telefon bağlantı işlevi daha önce çalıştıysa ancak artık çalışmıyorsa, USB kablosunu değiştirmek sorunu çözebilir.</p> <p>Yukarıdakilerin tümünü kontrol ettikten sonra Apple CarPlay veya Android Auto'yu bağlayın.</p>
Bir Apple CarPlay/Android Auto bağlantısı kurulduğunda ve bir video oynatıldığında, video görüntülenmez, ancak ses sistem üzerinden verilir.	Sistem Apple CarPlay/Android Auto ile video oynatmak için tasarlanmadığından, bu bir arıza değildir.
Ses gelmiyor.	<p>Multimedya sistemi sessize alınmış veya çok düşük ayarlı olabilir. Multimedya sistemindeki ses seviyesini artırın.</p> <p>Apple CarPlay için Apple destekli uygulamaların ve Android Auto için Google™ destekli uygulamaların kullanıldığından emin olun. Web tarayıcısından müzik çalmak, ses gelmemesine veya yanlış ses çıkışına yol açacaktır.</p>
Ekran titremekte ve ses parazitli.	<p>Multimedya sistemine bağlı USB kablosunun hasarlı olup olmadığını kontrol edin. USB kablosunda içten hasar olup olmadığını kontrol etmek için akıllı telefonu PC gibi başka bir sisteme bağlayın, ardından şarjın başladığını ve sistem tarafından tanındığını onaylayın.</p> <p>USB kablosunu başka bir kabloyla değiştirin.</p>
Harita ekranı, Apple CarPlay harita uygulaması kullanılarak büyütülemez veya küçültülemez.	Apple CarPlay harita uygulaması için sıkıştırma işlemleri desteklenmez.

### 3-3. Apple CarPlay ve Android Auto'nun kullanımı

Belirti	Çözüm
Apple CarPlay ekranı ortada gösterilir ve tüm ekranı doldurmaz.	iOS Ver. 10 veya üstünde tam ekran desteklenir. En son iOS sürümüne güncelleyin.
Apple CarPlay müzik uygulaması (Apple Music veya Spotify gibi) kullanımı sırasında, iPhone'da Apple CarPlay <sup>(1)</sup> ile uyumlu olmayan bir uygulama başlatılırsa ve ses çıkışı yapılırsa ve ardından multimedya sisteminde ses seviyesi değiştirilirse, uyumsuz uygulamanın sesi kesilir ve sistem orijinal müzik uygulamasında çalmaya devam eder.	Bu işlem multimedya sisteminin özellikleriyle uyumludur ve bir arıza değildir.
Multimedya sisteminde müzik çalma (FM gibi) sırasında, araya giren ses Apple CarPlay ile uyumlu olmayan bir uygulamadan gelirse, sistem orijinal ses kaynağına dönmaz.	Bu işlem multimedya sisteminin özellikleriyle uyumludur ve bir arıza değildir. Ses kaynağını manuel değiştirin. Alternatif olarak, Apple CarPlay <sup>(1)</sup> ile uyumlu olmayan uygulamaları kullanmaktan kaçının. Bazı navigasyon uygulamaları iOS 12'den itibaren uyumludur. iOS ve uygulamaları en son sürümlere güncelleyin.
Apple CarPlay kullanırken, araç bilgi ekranında güzergah yönlendirme oku ve dönüş uyarılı navigasyon görüntülenmez.	Bu işlev, araç bilgi ekranı özelliklerine veya kullanılan harita uygulamasına bağlı olarak görüntülenmeyebilir.
Android Auto'yu kullanırken, araç bilgi ekranında güzergah yönlendirme oku görüntülenmez.	
Android Auto kullanırken, araç bilgi ekranında veya multimedya sistem ekranında dönüş uyarılı navigasyon görüntülenmez.	Bu işlev ile bu öğelerin görüntülenmesi mümkün olmadığından bu bir arıza değildir.
Android Auto kullanırken, eller serbest arama sesi aracın hoparlörlerinden duyulmaz.	Geçerli aramayı sonlandır. USB kablosunu akıllı telefonda çıkarın ve eller serbest aramayı kullanmayı deneyin. Sesin şimdi gelip gelmediğini kontrol edin.



Belirti	Çözüm
Android Auto kullanırken, eller serbest arama sesi aracın hoparlörlerinden duyulmaz.	Multimedya sistemindeki ses seviyesini artırın ve eller serbest arama sesinin duyulup duyulmadığını kontrol edin. Başka bir akıllı telefon kullanmayı deneyin. Sesin şimdi gelip gelmediğini kontrol edin.
Telefon, Android Auto durdurulduktan sonra bağlandı.	Bu işlem multimedya sisteminin özellikleriyle uyumludur ve bir arıza değildir.

- (1) "Apple CarPlay ile uyumlu olmayan uygulamalar", iPhone'da yüklü olan ve Apple CarPlay ekranındaki uygulama listesinde görüntülenmeyen uygulamaları belirtir.

#### İlgili bilgiler

[Bluetooth® cihazların ayarlanması\(S. 102\)](#)

[USB bağlantı noktasına bağlama\(S. 38\)](#)

[Müzik sistemini AÇMA/KAPAMA ve ses seviyesi ayarı\(S. 33\)](#)

[Bluetooth® cihazına bağlantı kurma\(S. 114\)](#)

[Ses ve medya ayarlarının değiştirilmesi\(S. 94\)](#)

[Dokunmatik ekranı kullanma notları\(S. 22\)](#)



**4-1. Navigasyon sistemi**

Wi-Fi® kullanarak harita bilgisi sağlama hizmetlerinin kullanımı hakkında .....	142
Bağlı navigasyon .....	143
Bağlı navigasyon (dahili navigasyon sistemi ile).....	144

**4-2. Harita bilgisi**

Bir nokta için bilgi görüntüleme .....	145
Harita seçenekleri ekranı .....	146
POI simgelerinin görüntülenmesi .....	147
Harita görüntüleme ayarları .....	149
Otoyol modu.....	153

**4-3. Varış noktası arama işlemi**

Bir varış noktası arama .....	154
Varış noktası arama ekranı ..	155
Arama sonucu listesi ekranı ..	158
Ara nokta ekleme .....	159
Akıllı telefonunuzdan varış noktalarını ayarlama .....	160

**4-4. Varış noktası ayarı**

Tüm güzergah harita ekranı ..	162
Bir güzergah yönlendirme demosunu görüntüleme .....	164
Güzergah seçeneklerinin değiştirilmesi .....	165
Güzergahın değiştirilmesi .....	166
Bir güzergah üzerinde geçilecek noktaları ayarlama .....	167
Ara noktaları düzenleme .....	168

**4-5. Güzergah yönlendirme**

Güzergah yönlendirme ekranı .....	169
Şerit gösterimi ekranları .....	170
Yeniden güzergahın aranması .....	172
Tipik sesli yönlendirme komutları .....	173

**4-6. Harita güncelleme**

Harita veritabanı sürümü ve kapsanan alan .....	174
---	-----

### Wi-Fi® kullanarak harita bilgisi sağlama hizmetlerinin kullanımı hakkında

- Wi-Fi® kullanan hizmetler (burada "bu hizmetler" olarak adlandırılır), bu multimedya sisteminin kurulduğu araç ilk satın alındığında başlayan belirli bir geçerlilik süresi\*1 içinde ücretsiz olarak kullanılabilir.

\*1: Son kullanım tarihi navigasyon sistemi ayarları ekranında kontrol edilebilir. Ayrıntılar için navigasyon sistemi ayarları ekranına bakın. Son kullanım tarihinden sonra hizmetleri kullanmaya devam etmek istiyorsanız, Lexus bayinizle iletişime geçin.

- Bu hizmetler, aşağıdaki gibi üçüncü taraf hizmet sağlayıcıları tarafından sağlananları içerir.
  - Trafik sıklığı bilgileri: Aracın bağlandığı zaman, vb. ve konum bilgileri TomTom Global Content B.V.'ye gönderilir (burada "TomTom" olarak adlandırılır). Alınan bilgilere dayalı olarak TomTom, bu multimedya sisteminde görüntülenen trafik sıklığı bilgilerinin gönderilmesi de dahil olmak üzere çevrimiçi hizmetler sağlayacaktır.
  - Tesis bilgileri/yakın konum bilgileri: Aranılan tesis adları ve konum bilgileri HERE Global B.V.'ye (burada "HERE" olarak adlandırılır) gönderilecektir. Alınan bilgilere dayalı olarak HERE, bu multimedya sisteminde görüntülenen tesis bilgileri ve yakın konum bilgilerinin gönderilmesi de dahil olmak üzere çevrimiçi hizmetler sağlayacaktır.
- Bu hizmetleri kullanmak için, multimedya sisteminizi bir Wi-Fi® erişim noktasına bağladıktan ve ekranda görüntülenen her bir hizmet sağlayıcı için\*2 uyarıları, gizlilik politikasını veya hizmet şartlarını kabul ettikten sonra, açılır ekranda [**Kabul Et**] ögesini seçin.

\*2: Her hizmet sağlayıcının hizmetlerinin hizmet şartları için aşağıdaki URL'ye bakın.

TomTom	<a href="https://www.tomtom.com/en_gb/legal/eula-automotive/">https://www.tomtom.com/en_gb/legal/eula-automotive/</a> <a href="https://www.tomtom.com/en_us/privacy/">https://www.tomtom.com/en_us/privacy/</a>
HERE	<a href="https://legal.here.com/terms/">https://legal.here.com/terms/</a> <a href="https://legal.here.com/privacy/policy">https://legal.here.com/privacy/policy</a>

- Toyota Motor Corporation ve bağlı kuruluşları, sağlanan bilgilerin işleyişini, kalitesini, doğruluğunu garanti etmez veya bu hizmetlerle ilgili başka herhangi bir garanti vermez ve bu hizmetlerin içeriğinden, gecikmelerinden veya kesintiye uğramasından kaynaklı kullanıcı zararlarından sorumlu tutulamaz. Bu multimedya sistemi yoluyla sağlanan hizmetler önceden haber verilmeksizin değiştirilebilir, sonlandırılabilir veya askıya alınabilir.

**Baęlı navigasyon\*1**

Araçtaki cihaz navigasyon haritası verilerine sahip olmadığı için, bu hizmet LEXUS Connect Center ile iletişim kurmanın mümkün olmadığı yerlerde geçici olarak saklanan haritayı görüntüler. Güzergah araması gibi navigasyon işlevleri zayıf iletişimin olduğu yerlerde kullanılamayabilir.

**BİLGİ**

- Bir LEXUS Connect Center abonelik sözleşmesi yapılmadığında, navigasyon işlevleri kullanılamaz ve pusula ekranı görüntülenir.
- Geçici olarak saklanan harita, aracınız ortalanmış şekilde yaklaşık 80 kilometre karelik (50 mil) bölgede güzergah boyunca (bir varış noktası ayarlandığında) mevcuttur. Haritası saklanan bölgenin dışındaki bölgede belirli bir süre zayıf iletişim durumu devam ederse, navigasyon işlevleri haritanın artık görüntülenememesi gibi daha da sınırlandırılacaktır.

\*1 : Dahili navigasyon sistemli 9,8 inç ekran/14 inç ekran

## 4-1. Navigasyon sistemi

### Baęlı navigasyon (dahili navigasyon sistemi ile)\*1

Araç cihazı navigasyon haritası verilerine sahip olduğundan, bu hizmet Toyota Servis Merkezi ile iletişimin mümkün olmadığı alanlarda bunu kullanır ve araç navigasyon haritasını görüntüler ve güzergahları arar. Araç iyi bir iletişim ortamına girdiğinde, LEXUS Connect Center ile iletişim otomatik olarak başlayacak ve baęlı navigasyon haritayı gösterecek ve güzergahları arayacaktır.

#### BİLGİ

- Bir varış noktası ayarlandığında, LEXUS Connect Center tarafından otomatik olarak bir güzergah aranacaktır. LEXUS Connect Center'dan gönderilen güzergahlar [] ile belirtilir.
- Bir LEXUS Connect Center abonelik sözleşmesi yapıldığında, araç navigasyon sistemi harita görüntüleme ve güzergah yönlendirme için kullanılabilir.

\*1 : Dahili navigasyon sistemli 14 inç ekran

## Bir nokta için bilgi görüntüleme

Harita ekranındaki seçili bir nokta veya POI'nin bilgileri kontrol edilebilir.

### 1 POI'ye dokununuz veya istediğiniz noktaya dokunup basılı tutunuz.

İstenen bir nokta seçilirse, noktanın adresi görüntülenir. [❤️] öğesine dokunarak seçili noktayı favori olarak kaydedin.

### 2 İstenen öğeye dokununuz.

- A Noktayı favori olarak kaydetmek için dokununuz.
- B Seçili noktanın adresini ayrıntılı olarak görüntüleyin.
- C POI'ye kayıtlı telefon numarasını aramak için dokununuz.
- D Aynı noktada birden çok POI varsa, POI'lerin bir listesi görüntülenir.

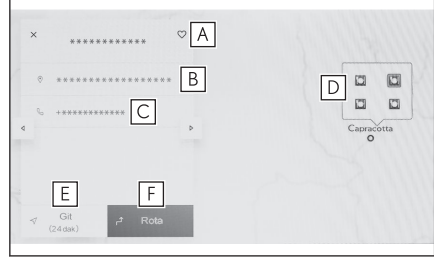

Bilgilerini görüntülemek için bir POI'ye dokununuz. Görüntülenen bilgileri [◀] veya [▶] öğesine dokunarak değiştirilebilir.

- E Noktayı varış noktası olarak ayarlamak ve güzergah yönlendirmeyi başlatmak için dokununuz.
- F Noktayı varış noktası olarak ayarlamak ve tam güzergah haritası ekranını görüntülemek için dokununuz. Başka bir varış noktası önceden ayarlanmışsa, yeni varış noktaları ara nokta olarak eklenebilir.

## 4-2. Harita bilgisi

### Harita seçenekleri ekranı

POI simgeleri, trafik bilgileri vb. gibi haritada gösterilen bilgiler ayarlanabilir.

- 1 Harita ekranında [  ] ögesine dokununuz.



- 2 [Önemli noktalar] veya [Harita görüntüle] ögesine dokununuz.

- A Haritada görüntülenen POI simgeleri ayarlanabilir.
- B Haritada görüntülenen bilgiler ayarlanabilir.

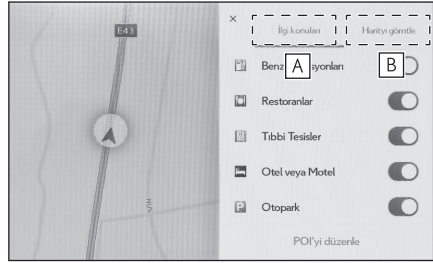

### İlgili bilgiler

[POI simgelerinin görüntülenmesi\(S. 147\)](#)

[Harita görüntüleme ayarları\(S. 149\)](#)



## POI simgelerinin görüntülenmesi



Restoran vb. gibi POI simgeleri haritada görüntülenebilir.

- 1 Harita ekranında [  ] öğesine dokununuz.
- 2 [Önemli noktalar] öğesine dokununuz.
- 3 Harita ekranında görüntülemek istediğiniz POI'ye dokununuz.

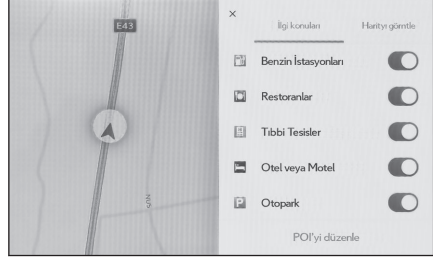
Görüntülenenlerden farklı bir POI türü ayarlamak için [POI düzenle] öğesine dokununuz.



### BİLGİ

- Harita verilerine dahil edilmeyen POI'ler görüntülenemez.
- Harita ölçeği 1 km'den daha yükseğe ayarlandığında POI'ler görüntülenmez.
- Yalnızca geçerli konum işaretinin yaklaşık 10 km yarıçapı içindeki POI'ler [  ] ya da [  ] görüntülenebilir (en fazla 200 POI).
- Harita ölçeği 800 m veya daha düşük bir değere ayarlandığında, kategorileri görüntülenecek şekilde ayarlanan her POI'yi yoğun bir şekilde görüntülemek yerine, bir alandaki POI simgesi temsili bir görüntü olarak gösterilir. (Bu durum, haritadaki yolların daha kolay şekilde görülmesini sağlar.)  
Gösterilen simge, temsil ettiği POI'lerin sayısını simgenin sağ üst köşesinde gösterir (örnek: [  ]). Tümünü görüntülemek için simgeye dokununuz.
- Yakındaki POI'lerin görüntülenmesi ayrıntılı navigasyon ayarları ekranında da ayarlanabilir.

### İlgili bilgiler

[Harita görüntüleme ayarlarının değiştirilmesi\(S. 79\)](#)

## Görüntülenen POI simgelerini ayarlama

Sürüş sırasında seçeneklerde değişiklik yapılması sınırlanır.

- 1 Harita ekranında [  ] öğesine dokununuz.
- 2 [Önemli noktalar] öğesine dokununuz.
- 3 [POI düzenle] öğesine dokununuz.

#### 4-2. Harita bilgisi

---

- 4 Deęiřtirmek istedięiniz kayıtlı POI'ye dokunun.
- 5 Kaydedilecek yeni bir POI'ye dokunun.

## Harita görüntüleme ayarları

Harita ekranında trafik bilgileri vb. görüntülenebilir.

1 Harita ekranında [\*\*\*] öğesine dokunun.

2 [Haritayı görüntüle] öğesine dokunun.

A Trafik bilgilerinin gösterimini görüntülenen/gizlenen arasında değiştirmek için dokunun.

B Yakındaki cadde üzeri park yerinin gösterimini görüntülenen/gizlenen arasında değiştirmek için dokunun.\*1

C Otoyol çıkışlarının gösterimini görüntülenen/gizlenen arasında değiştirmek için dokunun.

D Gidilen güzergahın (güzergah izleme) gösterimini görüntülenen/gizlenen arasında değiştirmek için dokunun.

Gizli olarak değiştirildiğinde, saklı bilgilerin silinmesini onaylamanızı isteyen bir açılır pencere görüntülenir.

E Hızlı kamera gösterimini görüntülenen/gizlenen arasında değiştirmek için dokunun.\*1\*2

F Tahmine dayalı verimli sürüş gösterimini görüntülenen/gizlenen arasında değiştirmek için dokunun.\*1\*3

G Harita gösterimini Normal Harita, Pusula ve Hava Durumu Haritası olarak değiştirmek için dokunun.

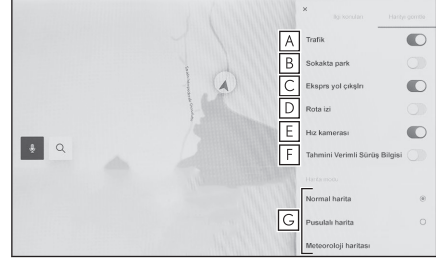

### İlgili bilgiler

Cadde üstü park(S. 149)

Araç sürülen güzergahı görüntüleme (güzergah takibi)(S. 150)

Hız kameraları(S. 150)

Trafik Bilgisi(S. 151)

### Cadde üstü park\*1

[Cadde üstü park]harita görüntüleme ayarlarında açık olarak ayarlanırsa, aracın yakınındaki cadde park yeri görüntülenir. Kapalı olarak ayarlanırsa, varış noktası yanındaki cadde park yeri görüntülenir.

Bu işlev bazı ülkelerde veya bölgelerde kullanılmaz.

## 4-2. Harita bilgisi

Harita ekranında [P] ögesine dokunun.

Cadde üzeri park yeri haritada görüntülenir. Park yerinin müsaitliğine bağlı olarak, görüntülenen renk değişecektir.

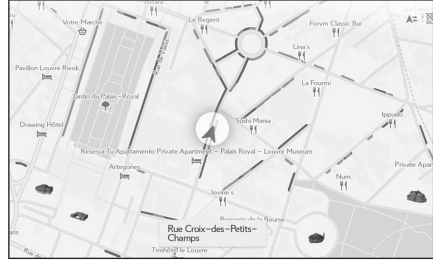
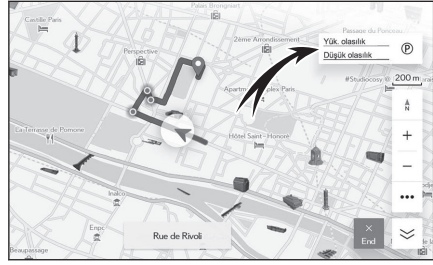

- Harita ölçeği 1/5.000 veya daha fazla olduğunda (ölçek gösterimi 50 m veya daha fazla) cadde üstü park yeri görüntülenmez.

### Araç sürülen güzergahı görüntüleme (güzergah takibi)

Sürüş yapılan bir güzergahın yaklaşık 1000 km'si kaydedilebilir ve görüntülenebilir.

- 1 Harita ekranında [\*\*\*] ögesine dokunun.
- 2 [Haritayı görüntüle] ögesine dokunun.
- 3 [Güzergah takibi] ögesine dokunun.

#### BİLGİ

- Kaydedilen sürüş mesafesi limiti aşarsa, en eski güzergah takibi silinir ve en yeni güzergah takibi kaydedilir.
- Sürüş yapılan güzergah 1/2.500 ile 1/5.120.000 arasında bir harita ölçeği ile görüntülenebilir.

### İlgili bilgiler

[Harita görüntüleme ayarları\(S. 149\)](#)

### Hız kameraları\*1\*2

Hız kameraları harita üzerinde simge olarak gösterilebilir.

- A** Haritadaki hız kamerası konumu.  
**B** Hız kamerası simgesi ve hız kamerasına olan mesafe hakkındaki bilgileri görüntüler.

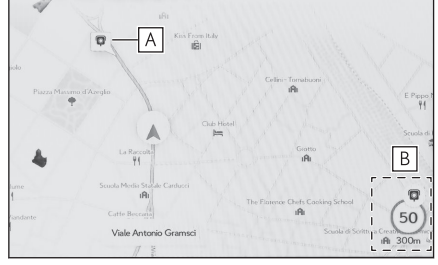

## BİLGİ

- Yukarıdaki öğeler haritanın ölçeğine göre gösterilecektir.
- Yukarıdaki öğeler mevcut harita verilerine göre gösterilecektir.
- Yukarıdaki öğelerin gösterimi kapatılabilir.
- İçerik yönetimi şartlarına bağlı olarak, kameraların gerçek konumu görüntülenmeyebilir.

## İlgili bilgiler

Yönlendirme ayarları(S. 87)

## Trafik Bilgisi

Trafik bilgilerini harita ekranında görüntülemek amacıyla trafik verileri IP-Traffic yoluyla alınabilir.

Bu işlevi kullanmak için LEXUS Connect Center kullanım sözleşmesi veya Wi-Fi bağlantısı® gereklidir.

- 1 Harita ekranında [ ] öğesine dokununuz.
- 2 [Haritayı görüntüle] öğesine dokununuz.
- 3 [Trafik] öğesine dokununuz.

Trafik bilgileri harita ekranında gösterilecektir.

- İnşaat ve kazalar gibi trafik bilgilerini belirtmek için simgeler kullanılır.
- Oklar trafiğin akışını gösterir. Renk hızla bağlı olarak değişir.

Trafik olayı simgesine dokunulursa, dokunulan trafik olayıyla ilgili ayrıntılar görüntülenebilir.

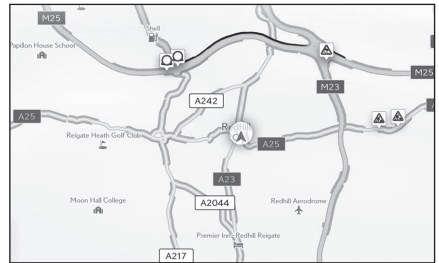

\*1 : Bu işlev bazı ülkelerde veya bölgelerde kullanılmaz.

\*2 : Dahili navigasyon sistemli 14 inç ekran

## 4-2. Harita bilgisi

---

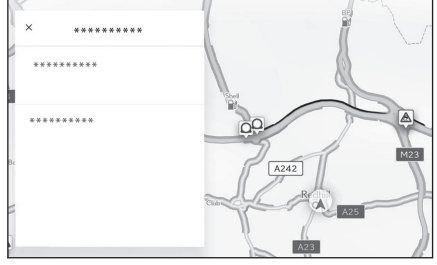

\*3 : Hybrid sistemli araçlar

## Otoyol modu

Bir otoyol veya çevre yoluna girildiğinde, ekran otomatik olarak otoyol modu ekranına geçer.

- A** Aracın mevcut konumundan mesafeyi görüntüler.
- B** Bir tesis için en fazla 8 POI görüntüler.
- 8'den fazla POI varsa, gösterilmemiş POI'leri belirten bir işaret görüntülenir.
- C** Gösterilen segment değiştirildiğinde, haritayı üzerinde sürülen segmente döndürmek için dokunur.

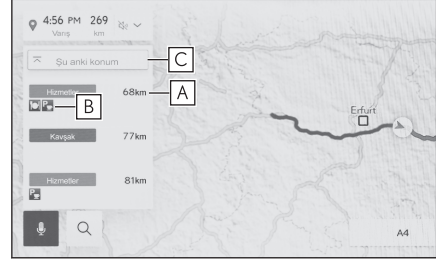

## 4-3. Varış noktası arama işlemi

### Bir varış noktası arama

Varış noktası arama ekranında bir varış noktası aranabilir ve belirlenebilir.

- 1 Harita ekranında [ 🔍 ] ögesini seçin.
- 2 Varış noktası arama ekranı gösterilecektir. İstedığınız arama yöntemine dokununuz.

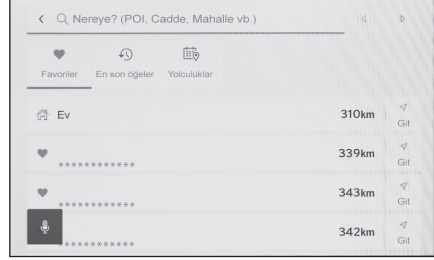

- 3 Arama sonucu listesi ekranı görüntülenir. Listedeki varış noktası olarak ayarlamak istediğiniz öğeye dokununuz.
  - Zaten ayarlı bir varış noktası varsa [**Yeni varış noktası**] (yeni bir varış noktası belirle) veya [**Güzergaha ekle**] ögesine dokununuz.
  - Bağlı navigasyonu kullanırken, buluttaki içerik kullanılarak da varış noktaları aranabilir.

### İlgili bilgiler

[Ara noktaları düzenleme\(S. 168\)](#)

[Klavyeyi kullanarak bilgi arama\(S. 48\)](#)



## Varış noktası arama ekranı

- A** Konum adı, adres veya telefon numarası kullanarak arama yapmak için dokununuz.
- B** Metin imlecini taşımak için dokununuz.
- C** Favori olarak kaydedilen tüm noktaların etrafındaki alanın bir listesini görüntülemek için dokununuz.
- Bu yalnızca bir nokta favori olarak kaydedilmişse kullanılabilir.
- D** Varış noktası geçmişinden (önceden belirlenmiş varış noktaları) noktaların bir listesini görüntülemek için dokununuz.
- Bu yalnızca varış noktası geçmişi varsa kullanılabilir.
- E** Bir akıllı telefonda önceden gönderilen Sürüş Planının varış noktalarının listesini görmek için dokununuz.
- F** Varış noktanız eviniz olacak şekilde bir güzergah araması başlatır.
- Bir ev kayıtlı değilse, şuna dokunarak kaydedilebilir [🏠].
- G** Bir varış noktasının adına dokunulursa, tüm güzergah haritası ekranı görüntülenir. [Git] öğesine dokunarak güzergah yönlendirmeyi hemen başlatın.

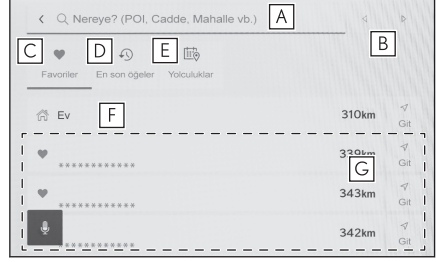

### İlgili bilgiler

- [Karakter girişi üzerinden arama\(S. 155\)](#)
- [Varış noktası geçmişi üzerinden arama\(S. 156\)](#)
- [Sürüş Planı üzerinden arama\(S. 157\)](#)
- [Evin varış noktası olarak belirlenmesi\(S. 156\)](#)
- [Favoriyi varış noktası olarak ayarlama\(S. 156\)](#)

### Karakter girişi üzerinden arama

Konum adı, adres veya telefon numarası girilerek bir varış noktası aranabilir.

- 1 **Harita ekranında [🔍] öğesine dokununuz.**
- 2 **[Nereye? (POI, Sokak, Şehir vb.)] öğesine dokununuz.**
- 3 **Konum adını, adresi, telefon numarasını vb. girin ve [Git] öğesine dokununuz.**
  - Olası varış noktaları her girilen karakterle birlikte aranır ve görüntülenir.

### 4-3. Varış noktası arama işlemi

- Giriş karakterlerine ve daha önce aranan ifadelere göre, varış noktası geçmişi ve favoriler, tahmine dayalı arama ifadeleri görüntülenir.
- Olası bir yazım hatası nedeniyle bir arama herhangi bir sonuç ortaya koymazsa, doğru olabilecek bir arama ifadesi görüntülenir.
- Giriş karakterlerinin sayısı karakter sınırını aşarsa, fazla karakterler silinir.

#### İlgili bilgiler

[Harflerin ve rakamların girilmesi\(S. 26\)](#)

#### Evin ayarlanması

- 1 Harita ekranında [ 🔍 ] öğesine dokununuz.
- 2 [ 🏠 ] öğesine dokununuz.
- 3 Haritayı kaydetmek istediğiniz konuma taşıyınız ve [Tamam] öğesine dokununuz.

#### Evin varış noktası olarak belirlenmesi

- 1 Harita ekranında [ 🔍 ] öğesine dokununuz.
- 2 [ 🏠 ] öğesine dokununuz.  
[Başlat] öğesine dokunarak güzergah yönlendirmeyi hemen başlatınız.

#### İlgili bilgiler

[Favoriler ayarları\(S. 90\)](#)

#### Favoriyi varış noktası olarak ayarlama

- 1 Harita ekranında [ 🔍 ] öğesine dokununuz.
- 2 İsteddiğiniz favoriye dokununuz.  
Bir varış noktasının adına dokunulursa, tüm güzergah haritası ekranı görüntülenir.  
[Git] öğesine dokunarak güzergah yönlendirmeyi hemen başlatınız.

#### 📄 BİLGİ

Kayıtlı favori noktalar da adları girilerek aranabilir.

#### İlgili bilgiler

[Favoriler ayarları\(S. 90\)](#)

#### Varış noktası geçmişi üzerinden arama

- 1 Harita ekranında [ 🔍 ] öğesine dokununuz.

- 2 **[Son Kullanılanlar]öğesine dokunun.**
- 3 **Varış noktası geçmişinden istediğiniz varış noktasına dokunun.**  
Bir varış noktasının adına dokunulursa, tüm güzergah haritası ekranı görüntülenir.  
**[Git]öğesine dokunarak güzergah yönlendirmeyi hemen başlatın.**

### Sürüş Planı üzerinden arama

Akıllı telefon kullanılarak bir sürüş planı (varış noktası, hareket saati vb.) ayarlandığında, araca girildikten sonra araç navigasyon sistemine sürüş planı bildirilir ve bir varış noktası kayıtlı sürüş planı seçilerek ayarlanabilir. Bu işlevi kullanmak için bir sürücünün kaydedilmesi gerekir.

- 1 **Harita ekranında [ 🔍 ] öğesine dokunun.**
- 2 **[Yolculuklar]öğesine dokunun.**
- 3 **İstediğiniz Sürüş Planına dokunun.**

Bir varış noktasının adına dokunulursa, tüm güzergah haritası ekranı görüntülenir.

**[Git]öğesine dokunarak güzergah yönlendirmeyi hemen başlatın.**

#### BİLGİ

Araç navigasyon sistemi tarafından belirlenen varış noktası bilgilerini bir akıllı telefon navigasyon uygulamasına aktarmak da mümkündür.

### İlgili bilgiler

[Bir kullanıcı profili kaydetme\(S. 52\)](#)

### 4-3. Varış noktası arama işlemi

#### Arama sonucu listesi ekranı

Bir varış noktası ararken, birden fazla arama sonucu varsa, bir varış noktası listesi görüntülenecektir.

- A Önceki ekrana dönmek için dokunun.
- B Arama için giriş karakterlerini görüntüler.
- C Arama seçeneklerini görüntülemek için dokunun.
- D Arama sonuçlarının bir listesini görüntüler.

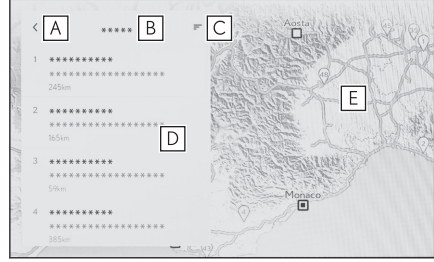

Bir konum içindeki olası varış noktaları da görüntülenecektir.

- Bir konum içindeki olası varış noktaları da görüntülenecektir.

- E Haritada görüntülenmekte olan listedeki öğelerin konumunu görüntüler.
  - Haritayı kaydırdıktan sonra, **[Bu bölgeyi ara]** öğesine dokunulursa, kaydırılan bölgede bir varış noktası aranabilir.

#### Arama seçenekleri

Arama sonucu listesinin görüntülenmesi aralığı ve sırası değiştirilebilir.

- 1 Arama sonucu listesi ekranında [  ] öğesine dokunun.
- 2 Arama seçeneklerini ayarlayın.
- 3 [Tamam] öğesine dokunarak ayarları değiştirmeyi tamamlayın.

## Ara nokta ekleme

Bir varış noktası önceden ayarlanmışsa, yeni varış noktaları ara nokta olarak eklenebilir.

### ● **Varış noktası önceden ayarlanmışken, bir varış noktasını arayın.**

Varış noktası ayarlamaaya çalıştığınızda bir mesaj görüntülenir.

- **[Yeni varış noktası]** : Ayarlanmış varış noktasını silin ve yeni varış noktasında giden bir güzergah aramaya başlayın.
- **[Güzergaha ekle]** : Seçili noktayı bir ara nokta olarak ekleyin ve varış noktasına giden bir güzergahı aramaya başlayın.

#### **BİLGİ**

- Harita ekranındaki herhangi bir noktaya dokunarak bir ara nokta eklenebilir.
- Ara noktalar da dahil olmak üzere en fazla 10 varış noktası ayarlanabilir.
- En son eklenen ara nokta ilk varış noktası olarak ayarlanır. Varış noktalarının sırası, ara noktalar düzenlenerek değiştirilebilir.

### İlgili bilgiler

[Bir varış noktası arama\(S. 154\)](#)

[Ara noktaları düzenleme\(S. 168\)](#)

### 4-3. Varış noktası arama işlemi

## Akıllı telefonunuzdan varış noktalarını ayarlama

### NaviBridge

NaviBridge\*, anahtar sözcük arama ve akıllı telefonunuzdaki çok çeşitli uyumlu uygulamalar ile aranan varış noktalarını kolayca araç navigasyon sisteminize gönderebilen ve onu otomatik olarak navigasyon için varış noktası olarak ayarlayan bir "Araca Gönder" uygulamasıdır.

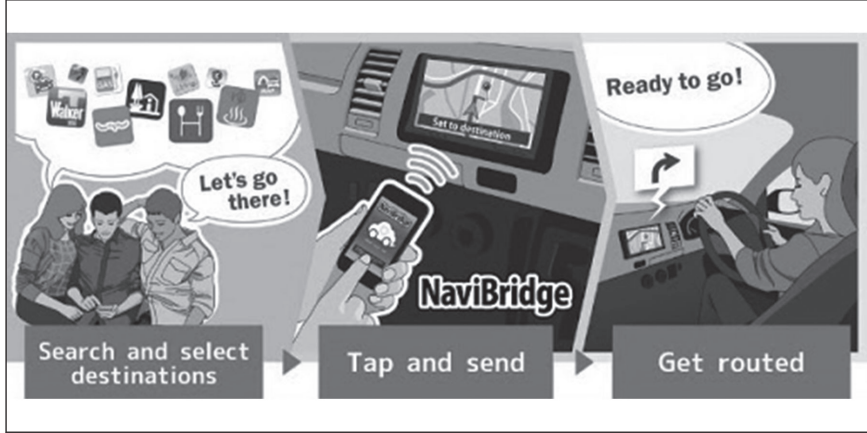

NaviBridge (iOS/Android için) ücretsiz olarak indirilebilir.

İndirme metodları gibi ayrıntılı bilgiler için aşağıdaki web sitesine bakın.

NaviBridge destek web sitesi :<https://www.navicon.com/navibridge/support>



#### ► Bağlantı metodları:

Bağlantı metodu	iOS cihazı	Android cihazı
Bluetooth® (Kablosuz)	○	○
USB (Kablolu)	○	×

► **Mevcut işlevler:**

Varış noktası ayarı	Birden fazla varış noktası	Haritanın çalışması	Konumları arkadaşlarınızla paylaşmak
○	○	×	×

\*NaviBridge, DENSO Corporation'ın tescilli ticari markasıdır.

#### 4-4. Varış noktası ayarı

### Tüm güzergah harita ekranı

Bir varış noktasını ayarladıktan sonra, tüm güzergah haritası ekranı görüntülenir. Tüm güzergah haritası ekranında istenilen güzergah seçilebilir veya güzergah bilgileri kontrol edilebilir.

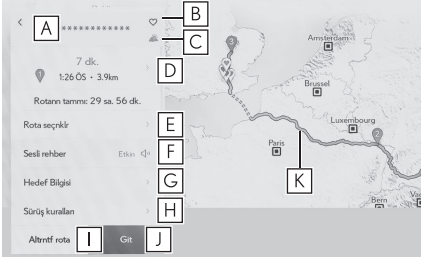

- A Varış noktasının adını veya adresini görüntüler.
- B Varış noktasını favori olarak kaydetmek için dokununuz.
- C Varış noktasındaki mevcut hava durumunu görüntüler.\*1
- D Başlangıç noktasından varış noktasına olan mesafeyi, seyahat süresini ve tahmini varış zamanını görüntüler.

Birden fazla varış noktası ayarlandığında, her varış noktası için tahmini varış zamanının bir listesini görüntülemek için dokununuz.

- E Güzergah seçeneklerini görüntülemek için dokununuz.
- F Sesli yönlendirmeyi sessize almak için dokununuz.
- G Varış noktası hakkında ayrıntılı bilgi görüntülemek için dokununuz.
- H Sürüş kısıtlaması bilgilerini görüntülemek için dokununuz.\*2

Bir güzergah boyunca sürüş kısıtlamaları (egzoz kısıtlamaları veya ekolojik araç etiketinin gerekli olduğu bölümler) varsa, kısıtlama ayrıntıları kontrol edilebilir. Kısıtlama bilgileri [ < ] veya [ > ] öğesine dokunularak değiştirilebilir.

- I Başka bir güzergah seçmek için dokununuz.
- J Güzergah yönlendirmeyi başlatmak için dokununuz. Varış noktasına giden güzergah demosunu başlatmak için basılı tutunuz.
- K Halihazırda seyredilen güzergah dışında istenen güzergahı seçmek için dokununuz.

● Aşağıdaki üç güzergah arasından seçim yapın: önerilen güzergah, zaman öncelikli güzergah ve genel yol öncelikli güzergah. Başlangıç ayarı olarak önerilen güzergah seçilir.

\*1 : Bu işlev Bağlı navigasyon kullanılırken görüntülenir.

\*2 : Dahili navigasyon sistemli 14 inç ekran



---

**İlgili bilgiler**

---

Güzergah ayarları(S. 82)

Arama sonucu listesi ekranı(S. 158)

Bir güzergah yönlendirme demosunu görüntüleme(S. 164)

Güzergah seçeneklerinin değiştirilmesi(S. 165)

Güzergahın değiştirilmesi(S. 166)

Ara noktaları düzenleme(S. 168)

### Bir güzergah yönlendirme demosunu görüntüleme

Güzergah yönlendirme başlatılmadan önce, bir güzergah yönlendirme demosu görüntülenebilir.

- **Tüm güzergah ekranında[Git]öğesine dokunun ve basılı tutun.**

Demoyu sonlandırmak için  öğesine dokunun veya sürüşe başlayın.

## Güzergah seçeneklerinin değiştirilmesi

Güzergah arama koşulları, örneğin paralı yollar veya otoyolları içeren güzergahlardan kaçınmak için değiştirilebilir.

- 1 Tam güzergah haritası ekranında[Güzergah seçenekleri]öğesine dokununuz.**
- 2 İstenen koşul için öğenin ayarını değiştiriniz.**

**A** Belirli yol türlerinden kaçınmak/ kaçınmamak arasında geçiş yapmak için dokununuz. Güzergah yönlendirme, işaretli yol türlerinden kaçınarak gerçekleştirilecektir.

**B** Ayarlanan ara noktaların sırasını değiştirmek için dokununuz.

**C** Güzergahtaki ara noktaları eklemek, silmek veya değiştirmek için dokununuz.

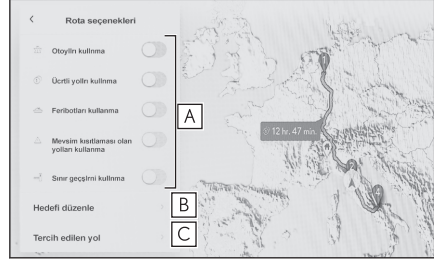

### İlgili bilgiler

Bir güzergah üzerinde geçilecek noktaları ayarlama(S. 167)

Ara noktaları düzenleme(S. 168)

### Güzergahın değiştirilmesi

Farklı koşullara sahip çeşitli güzergahlardan istenen bir güzergah seçilebilir.

- 1 **Tam güzergah haritası ekranında[Alt güzergah]öğesine dokununuz.**
- 2 **İstediğiniz güzergahı seçtikten sonra,[Tamam]öğesine dokununuz.**

#### BİLGİ

- Yeni alternatif güzergahlar sırayla verilecektir.\*1
- Güzergah, doğrudan tüm güzergah harita ekranlarının harita ekranında dokunularak değiştirilebilir.

\*1 : Bu işlev sadece Bağlı navigasyon kullanılırken görüntülenir.

## Bir güzergah üzerinde geçilecek noktaları ayarlama

Bir varış noktası ayarladıktan sonra, bir güzergahta geçilecek noktalar ayarlanabilir.

- 1 **Ara nokta ayar ekranında [⊕] ögesine dokunun.**

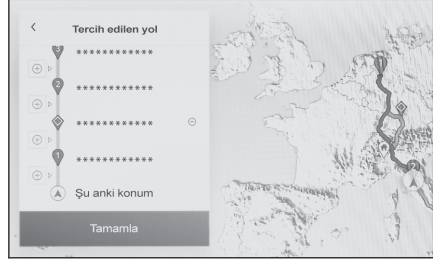

- 2 **Haritaya bir ara nokta olarak eklemek istediğiniz noktaya dokunun ve ardından [Tamam] ögesine dokunun.**

[⊖]: İlgili ara noktayı silin.

### Ara noktaları düzenleme

Ara noktalar silinebilir veya güzergahta ayarlı sıraları değiştirilebilir.

- 1 **[Yukarı taş]ve[Aşağı taş]seçeneğini görüntülemek ve ara noktaların sırasını değiştirmek için dokununuz.**

[]: İlgili ara noktayı silin.

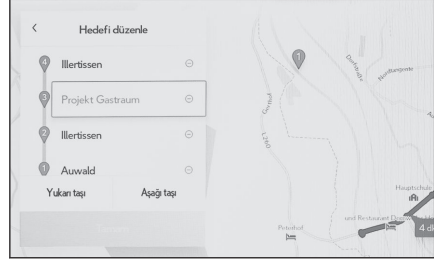

- 2 **[Tamam]öğesine dokununuz.**

— İlgili bilgiler —

Bir varış noktası arama(S. 154)

## Güzergah yönlendirme ekranı

Kavşaklar ve yol ayrımları gibi noktalarda güzergah yönlendirme sırasında, anlaşılması kolay sesli ve görsel yardım sağlar.

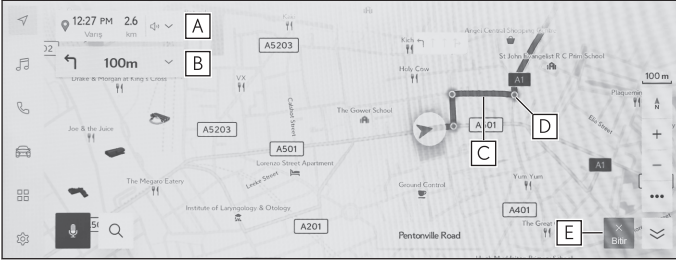

- A** Aracın geçerli konumundan varış noktasına olan mesafeyi ve tahmini varış zamanını görüntüler.  
Güzergahtan sapılmışsa, tahmini varış zamanı görüntülenmez. Bunun yerine, varış noktasına düz hat mesafesi görüntülenir.  
Tam güzergah haritası ekranını görüntülemek için dokununuz.
- B** Bir sonraki dönüşe olan mesafeyi ve dönüş yönünü görüntüler.  
Varış noktasına kadar olan bir şerit listesini görüntülemek için dokununuz.
- C** Varış noktasına giden güzergahı görüntüleyin.  
Güzergahın gösterim rengini ayarlamak için harita gösterim ayarına göz atınız.
- D** Güzergah yönlendirme sırasında geçilecek veya dönecek en yakın kavşağı/yol ayrımını görüntüler.
- E** Güzergah yönlendirmeyi bitirmek için dokununuz. Birden çok varış noktası ayarlandığında **[Varış noktasını sil]** öğesine dokunarak tüm varış noktalarını silin ve güzergah yönlendirmeyi durdurun ve **[Sonraki varış noktasını sil]** öğesine dokunarak yalnızca bir sonraki varış noktasını silin ve güzergah yönlendirmeyi sürdürünüz.
- Güzergah aranmazsa, ekranda bir mesaj görüntülenir.

### İlgili bilgiler

[Harita görüntüleme ayarlarının değiştirilmesi\(S. 79\)](#)

[Şerit gösterimi ekranları\(S. 170\)](#)

## 4-5. Güzergah yönlendirme

### Şerit gösterimi ekranları

Güzergah yönlendirme sırasında, dönüş yapılacak bir kavşağa/yol ayrımına yaklaşırken, genişletilmiş bir kavşak ekranı görüntülenecektir.

### Büyütülmüş kavşak gösterimi

Dönülecek bir kavşağa yaklaşırken kavşak yardımı sağlanır. Ayrıca, kavşağın büyütülmüş bir görüntüsü kavşaktan hemen önce gösterilir.

- A Geçilen veya dönülen yolların adlarını görüntüler.
- B Geçerli konumdan mesafeyi görüntüler
- C Büyütülmüş kavşak gösterimini kapatır.
- D Yönlendirme noktasına kalan mesafe çubuğunu gösterir.

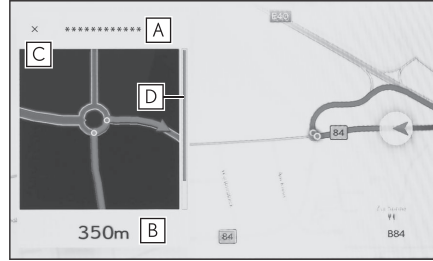

### BİLGİ

- Harita verilerinde bilgisi bulunmayan kavşaklar için şerit bilgisi ekranı ve kavşak adı görüntülenmeyecektir.
- Görüntülenen büyütülmüş kavşak ekranı, gerçek kavşaktan farklı olabilir.
- Kavşak yardımı, güzergah yönlendirme başladıktan hemen sonra sağlanmayabilir.
- Büyütülmüş kavşak gösterimi geç veya erken yapılabilir.
- Dönülecek kavşaklar birbirine yakın olduğunda, büyütülmüş kavşak gösterimi sürekli olarak yapılır.
- Dönülecek kavşaklar için büyütülmüş kavşak gösterimi yapılır. Kavşaklara dönüş yapılmadan önce kavşaklar için kavşak yardımı sağlanmaz.
- Büyütülmüş kavşak gösteriminde verilen ve araç bilgi ekranında görüntülenen kalan mesafe farklı olabilir.
- Navigasyon sistemi ekranındaki büyütülmüş kavşak gösterimi ile araç bilgi ekranındaki görüntü farklıdır.

### İlgili bilgiler

[Yönlendirme ayarları\(S. 87\)](#)

### Büyütülmüş 3D ekran

Güzergah yönlendirme sırasında bir dönüşün anlaşılmasını kolaylaştırmak için, kavşağın çevresiyle eşleşen genişletilmiş bir 3D ekran görüntülenebilir.



### BİLGİ

Bilgileri harita verilerinde bulunan noktalar için görüntülenir.

[X] ögesine dokunarak büyütülen ekranı iptal edin.



## 4-5. Güzergah yönlendirme

### Yeniden güzergahın aranması

Güzergah yönlendirme sırasında (güzergahtan sapılmış olsa bile), güzergah tekrar aranabilir.

- 1 **Harita ekranında[V]öğesine dokunun.**



- 2 **[Güzergah seçenekleri]veya[Alt güzergah]öğesine dokunun.**
- 3 **Arama koşullarına dokunun.**
- 4 **[Tamam]öğesine dokunun.**

### İlgili bilgiler

Güzergah seçeneklerinin değiştirilmesi(S. 165)

Tüm güzergah harita ekranı(S. 162)

Güzergahın değiştirilmesi(S. 166)

## Tipik sesli yönlendirme komutları

Araç bir kavşağa veya manevra yapılması gereken bir noktaya yaklaştığında, navigasyon sisteminin sesli yönlendirme işlevi çeşitli mesajlar verecektir.

### BİLGİ

- Sesli yönlendirme erken veya geç yapılabilir.
- Navigasyon sistem mevcut konumu doğru olarak belirleyemiyorsa, sesli yönlendirmeyi duymayabilirsiniz veya ekrandaki büyütülmüş kavşak görüntüsünü göremeyebilirsiniz.

### DİKKAT

Trafik kurallarına mutlaka uyun ve özellikle IPD yollarında sürüş sırasında yol koşullarına dikkat edin (yollar, henüz veritabanımıza eklenmemiş olan yollardır). Güzergah yönlendirmede tek yönlü bir caddenin yönü gibi konularda güncel bilgiler olmayabilir.

### İlgili bilgiler

[Ses ve medya ayarlarının değiştirilmesi\(S. 94\)](#)

[Yönlendirme ayarları\(S. 87\)](#)

### Harita veritabanı sürümü ve kapsanan alan

Kapsama alanları ve yasal bilgiler gösterilebilir ve harita verisi güncellenebilir.

#### ■ Harita bilgisinin görüntülenmesi

- 1 Ana menüden [⚙️] ögesine dokunun.
- 2 [Navigasyon]ögesine dokunun.
- 3 [Harita güncelleme]ögesine dokunun.
- 4 Harita bilgi ekranının gösterildiğini kontrol edin.

- A Harita kapsama alanlarını ve harita sürümünü görüntülemek için dokunun.
- B Haritayı güncellemek için dokunun.
- C Yasal bilgileri görüntülemek için dokunun.

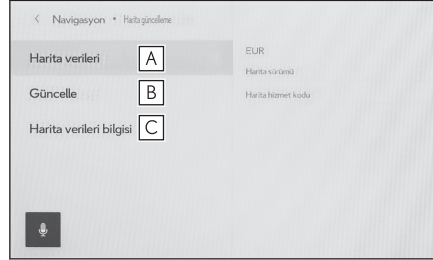

Harita veri güncellemeleri için Lexus bayinizle iletişime geçin.

**5-1. Radyonun kullanımı**

- Radyonun dinlenmesi ..... 176
- DAB Dinleme ..... 179
- Radyo anteninın kullanımı ... 182

**5-2. İnternet radyosu**

- İnternet radyosunun  
kullanımı ..... 183

**5-3. USB flash sürücü kullanımı**

- USB flash sürücünün  
oynatımına ilişkin uyarılar .. 184
- USB flash sürücüdeki müzik  
dosyalarını çalma..... 186
- USB flash sürücüdeki video  
dosyalarının oynatılması.... 189

**5-4. iPod/iPhone çalışması**

- iPod/iPhone oynatma için  
uyarılar..... 192
- iPod/iPhone oynatma..... 193

**5-5. Apple CarPlay kullanımı**

- Apple CarPlay oynatma  
uyarıları..... 196
- Apple CarPlay'in kullanımı ... 197

**5-6. Android Auto kullanımı**

- Android Auto oynatma  
uyarıları..... 200
- Android Auto'da oynatma..... 201

**5-7. Bluetooth® müzik kullanımı**

- Bluetooth® müzik çalma  
uyarıları..... 203
- Bluetooth® müziğin  
dinlenmesi..... 205

**5-8. Miracast® çalışması**

- Miracast® oynatma uyarıları 208

- Miracast® uyumlu cihazların  
bağlanması ..... 209
- Miracast® oynatma ..... 210

### Radyonun dinlenmesi

Tercih ettiğiniz frekansa geçin ve radyoyu dinleyin.

#### BİLGİ

- Bir stereo yayın alındığında, yayın otomatik olarak stereo yayına geçer.
- Sinyal zayıflarsa, radyo zayıf sinyalin parazit yapmasını önlemek için kanal ayırımının miktarını azaltır. Sinyal çok zayıflarsa radyo stereodan mono yayına geçer.

1 **Ana menüden[  ]öğesine dokununuz.**

2 **[Kaynaklar]öğesine dokununuz.**

3 **[FM]öğesine dokununuz.**

4 **İstasyon seçim yöntemini gerektiği gibi seçin.**

[**Kayıtlı olanlar**] : Ön ayarlarda kayıtlı istasyonlardan yayın istasyonunu seçin.



[**İstasyon listesi**] : Yayın istasyonu listesinden yayın istasyonunu seçin.

[**Doğrudan ayarlama**] : Sayısal tuş takımıyla bir frekans girerek yayın istasyonunu seçin.

5 **Sinyal alınan radyoyu gerektiği gibi çalıştırın.**

- İşlemleri ekrandan yapın



[**Ara**] : [  ]veya[  ]öğesine dokunarak en iyi alım hassasiyetiyle bu konuma en yakın yayın istasyonunu otomatik olarak seçin.

Frekansları değiştirmek için basılı tutun. Serbest bırakıldığında, en iyi alım hassasiyetine sahip bu konuma en yakın yayın istasyonu otomatik olarak seçilir.

[**Tara**] : Otomatik olarak daha yüksek frekanslara doğru hareket ederken yayın yapan istasyonları arayın.

Bir yayının istasyonu alındığında yaklaşık 5 saniye takip edilebilir. Bu yayının istasyonunu dinlemeye devam etmek için dokununuz.

[  ] : Alınan yayının istasyonunu belleğe kaydeder. Kaydedildiğinde, iptal etmek için dokununuz.

[  ] : Ayarlanabilir öğeleri görüntüler.

- **[Radyo metni]** : FM yayın istasyonu tarafından dağıtılan radyo metnini görüntüler.

Ön ayar düğmeleri veya alt menünün istasyon listesi : Seçili yayın istasyonunu alır.

- Direksiyon düğmeleriyle kullanım

#### ► Tip A

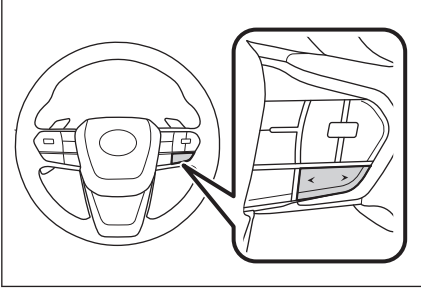

#### [<]/[>] düğmeleri

**"Kayıtlı olanlar"** ekranından seçildiğinde, ön ayar düğmelerine daha önce kaydedilmiş frekansları veya yayın istasyonlarını sırayla değiştirir.

**"İstasyon listesi"** ekranından seçildiğinde, istasyon listesinde gösterilen yayın istasyonlarını değiştirir.

**"Doğrudan ayarlama"** ekranından seçildiğinde, en iyi alım hassasiyetiyle bu konuma en yakın yayın istasyonunu otomatik olarak seçer.

Frekansları değiştirmek için basılı tutun. Serbest bırakıldığında, en iyi alım hassasiyetine sahip bu konuma en yakın yayın istasyonu otomatik olarak seçilir.

#### ► Tip B

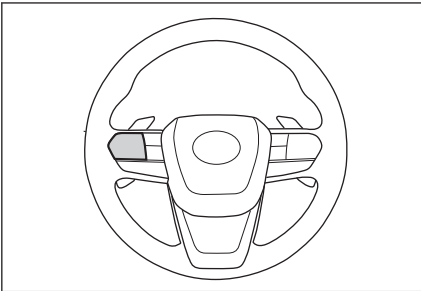

#### [<]/[>] düğmeleri

Bu düğme, kişiselleştirme yoluyla favori bir direksiyon düğmesi olarak ayarlanırsa kullanılabilir. Kişiselleştirme prosedürü için, bkz. "KULLANICI EL KİTABI".

## 5-1. Radyonun kullanımı

---

**"Kayıtlı olanlar"**ekranından seçildiğinde, ön ayar düğmelerine daha önce kaydedilmiş frekansları veya yayın istasyonlarını sırayla değiştirir.

**"İstasyon listesi"**ekranından seçildiğinde, istasyon listesinde gösterilen yayın istasyonlarını değiştirir.

**"Doğrudan ayarlama"**ekranından seçildiğinde, en iyi alım hassasiyetiyle bu konuma en yakın yayın istasyonunu otomatik olarak seçer.

Frekansları değiştirmek için basılı tutun. Serbest bırakıldığında, en iyi alım hassasiyetine sahip bu konuma en yakın yayın istasyonu otomatik olarak seçilir.

---

### İlgili bilgiler

Müzik kaynağının değiştirilmesi(S. 35)

Ses ve medya ayarlarının değiştirilmesi(S. 94)

Her kaynağın sesinin ayarlanması(S. 99)



## DAB Dinleme\*1

Tercih ettiğiniz frekansa geçin ve DAB'ı dinleyin.

## BİLGİ

Zaman kaydırma ile oynatılabilen süre, kaydedilen DAB bit hızına, DAB ünitesi bellek boyutuna ve yayın alımının başlama saatine bağlı olarak değişir.

- 1 Ana menüden[🎵]öğesine dokunun.
- 2 [Kaynaklar]öğesine dokunun.
- 3 [DAB]öğesine dokunun.
- 4 İstasyon seçim yöntemini gerektiği gibi seçin.  
[Kayıtlı olanlar] : Kayıtlı servisler içinden istenen servisi seçin.  
[İstasyon listesi] : Servis listesinden servisi seçin.  
[Manuel ayar] : Yayın istasyonunu manuel olarak seçin.  
[Topluluk]veya[Servis]öğesini seçerek istasyonu seçin.
- 5 Sinyal alınan radyoyu gerektiği gibi çalıştırın.

## ● Ekrandan çalıştırma



[10]/[10] : Dinlemekte olduğunuz servisi yeniden dinlemek için zaman kaydırma işlevini kullanın. Servis oynatımında 10 saniye ileri veya geri atlamak için dokununuz.

Hızlı ileri veya geri almak için basılı tutun.

[Canlı] : Yayınlanmakta olan servisi dinlemek için zaman kaydırmayı serbest bırakın.

[❤️] : Şu anda alınan servisi kayıtlılar içine kaydeder. Kaydedildiğinde, iptal etmek için dokununuz.

[☰] : Ayarlanabilir öğeleri görüntüler.

- [Radyo metni] : DAB tarafından dağıtılan radyo metnini görüntüler.

[↔️] : Genişletilmiş slayt gösterisine veya kapak resmine geçin.

[⏪] öğesine dokunarak önceki ekrana dönünüz.

\*1 : Bazı modellerde

## 5-1. Radyonun kullanımı

Ön ayar düğmeleri veya alt menünün istasyon listesi : Seçili servisi alır.

### ● Direksiyon düğmeleriyle kullanım

#### ► Tip A

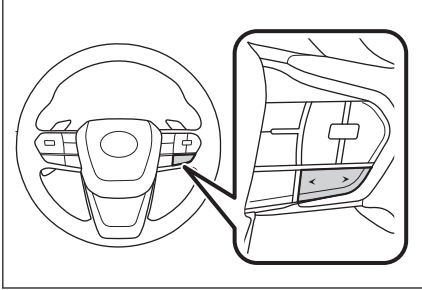

#### [<]/[>] düğmeleri

"**Kayıtlı olanlar**" ekranından seçildiğinde, ön ayar düğmelerinde kayıtlı servisleri sırayla değiştirir.

"**İstasyon listesi**" ekranından seçildiğinde, istasyon listesinde gösterilen servisleri değiştirir.

"**Manuel ayar**" ekranından seçildiğinde, en iyi alım hassasiyetiyle bu konuma en yakın servisi otomatik olarak seçer.

Servisleri değiştirmek için basılı tutun. Serbest bırakıldığında, en iyi alım hassasiyetine sahip bu konuma en yakın servis otomatik olarak seçilir.

#### ► Tip B

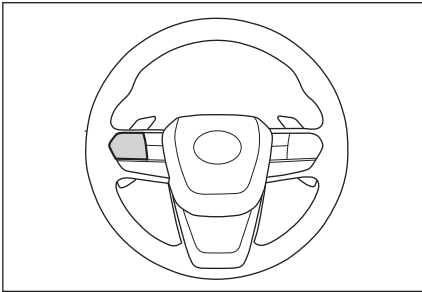

#### [<]/[>] düğmeleri

Bu düğme, kişiselleştirme yoluyla favori bir direksiyon düğmesi olarak ayarlanırsa kullanılabilir. Kişiselleştirme prosedürü için, bkz. "KULLANICI EL KİTABI".

"**Kayıtlı olanlar**" ekranından seçildiğinde, ön ayar düğmelerinde kayıtlı servisleri sırayla değiştirir.

"**İstasyon listesi**" ekranından seçildiğinde, istasyon listesinde gösterilen servisleri değiştirir.

"**Manuel ayar**" ekranından seçildiğinde, en iyi alım hassasiyetiyle bu konuma en yakın servisi otomatik olarak seçer.

Servisleri deęiřtirmek için basılı tutun. Serbest bırakıldığında, en iyi alım hassasiyetine sahip bu konuma en yakın servis otomatik olarak seçilir.

### İlgili bilgiler

---

Müzik kaynağının deęiřtirilmesi(S. 35)

Ses ve medya ayarlarının deęiřtirilmesi(S. 94)

Her kaynağın sesinin ayarlanması(S. 99)

### Radyo anteninin kullanımı

Radyo sinyallerini alan anten, arka camın içine yerleştirilmiştir.

#### UYARI

- Gömülü antenli (iç taraf) camı, tel yönü boyunca nemli bir bezle nazikçe silerek temizleyin. Antene zarar verebileceğinden, cam temizleyici veya diğer deterjanları kullanmayın.
- Arka camın anten kablosuna aşağıdakileri bağlamayın. Bu, alım hassasiyetini azaltabilir veya parazit üretebilir.
  - Metal içeren cam filmi
  - Diğer metalik nesnelere (örneğin, orijinal Lexus parçası olmayan antenler)

## İnternet radyosunun kullanımı

FM/DAB dinlerken radyoda yayınlanan parça için şarkı adı, kapak resmi ve istasyon logosu gibi bilgiler mevcuttur. Bu bilgiler, Gracenote® sunucusundan DCM veya Wi-Fi® yoluyla alınabilir ve görüntülenebilir.

İnternete DCM veya Wi-Fi® üzerinden bağlanıldığında, radyo sinyali alımı kötüleşirse yayın bağlantısı internete geçebilir. Bu, aynı yayının kesintisiz dinlenmesini sağlar.

Bu işlev bazı ülkelerde veya bölgelerde kullanılmaz.

### BİLGİ

- Tüm yayın istasyonları desteklenmez.
- Radyo sinyali alımı bozulduğunda internet radyosuna geçilebilir.
- İnternet radyosunu kullanırken, radyo sinyali belirli bir kesintisiz süre boyunca alındıktan sonra yayın otomatik olarak analog yayına geçer.
- İnternet radyosunu açar ve kapatır ya da ayarlarda İnternet radyosu kullanırken otomatik ve manuel arasında geçişi değiştirir.

### İlgili bilgiler

[Ses ve medya ayarlarının değiştirilmesi\(S. 94\)](#)

#### USB flash sürücünün oynatımına ilişkin uyarılar

USB flash sürücüyü oynatma hakkında aşağıdaki bilgilere özellikle dikkat edin.

##### BİLGİ

- Oynatma sırasında USB flash sürücüsünün çıkarılması veya bağlı bir cihazın bağlantısının kesilmesi parazite neden olabilir.
- Bir USB flash sürücü bağlandığında ve kaynak başka bir kaynaktan USB flash sürücüye alındığında, sürücüdeki ilk dosya oynatılır. Aynı USB flash sürücü (içeriği değiştirilmeden) yeniden takılırsa, daha önce çalınan şarkıdan oynatmaya başlanır.
- Desteklenmeyen formatta bir dosyayı okumak işlemleri etkileyebilir.
- Birden çok cihazı bağlamak için bir USB hub kullanıldığında, tanınacak ilk cihaz dışındaki cihazlar kullanılamaz.

##### DİKKAT

Güvenlik nedeniyle, sürücü sürüş sırasında USB flash sürücüyü kullanmamalıdır.

##### UYARI

- Aracın içinde USB flash sürücüyü bırakmayın. Aracın içi ısınabilir, bu da USB flash sürücünün arızalanmasına neden olabilir.
- Bağlı USB flash sürücünün üzerine bastırmayın veya gereksiz baskıya maruz bırakmayın. USB flash sürücü veya bağlantı noktası zarar görebilir.
- Bağlantı noktasını yabancı maddelerden uzak tutun. USB flash sürücü veya bağlantı noktası zarar görebilir.

#### ■ MP3/WMA/AAC/WAV/FLAC/ALAC/Ogg Vorbis oynatımı

MP3/WMA/AAC/WAV/FLAC/ALAC/Ogg Vorbis dosyaları bulunan bir USB flash sürücü bağlandığında, önce USB flash sürücüdeki tüm dosyalar kontrol edilir.

USB flash sürücüye MP3/WMA/AAC/WAV/FLAC/ALAC/Ogg Vorbis dosyaları dışında dosyaların ve gereksiz klasörlerin yazılmaması önerilir. Bu, USB flash sürücü kontrolünün hızlı bir şekilde bitmesini sağlar.

##### BİLGİ

MP3/WMA/AAC/WAV/FLAC/ALAC/Ogg Vorbis için pek çok ücretsiz kodlayıcı yazılımı ücretsiz olarak piyasada mevcuttur. Kodlayıcı durumuna veya dosya formatına bağlı olarak, oynatma başlangıcında ses kalitesinde bozulma veya parazit oluşabilir veya oynatma mümkün olmayabilir.

### UYARI

Dosyaya yanlış bir uzantı eklemeyin. Dosya içeriğiyle eşleşmeyen bir dosyaya uzantı eklemek, dosyaların yanlış tanınmasına ve oynatılmasına neden olabilir. Bu, hoparlörlere zarar verebilecek şekilde yüksek bir gürültü çıkarır.

Yanlış örnek:

- MP3 olmayan bir dosyaya ".mp3" uzantısı ekleme
- WMA olmayan bir dosyaya ".wma" uzantısı ekleme

### İlgili bilgiler

[Kullanılabilecek medya hakkında bilgiler\(S. 336\)](#)

[Format bilgisi\(S. 336\)](#)

[USB flash sürücülerden oynatılabilir video veri bilgileri\(S. 339\)](#)

[USB bellek bilgisi\(S. 341\)](#)

## USB flash sürücüdeki müzik dosyalarını çalma

Müziğin keyfini çıkarmak için USB bağlantı noktasına bağlı bir USB flash sürücüde müzik dosyalarını çalın. Bir USB flash sürücü bağlandığında, kaynak seçim ekranında cihazın adının yer aldığı bir düğme görüntülenir. Bu, bazı cihazlar için görüntülenmeyebilir.

USB flash sürücüyü bağlayın.

- 1 **Ana menüden[🎵]öğesine dokunun.**
  - 2 **[Kaynaklar]öğesine dokunun.**
  - 3 **Cihaz adına veya[USB]öğesine dokunun.**
  - 4 **[Müzik]öğesine dokunun.**
- USB flash sürücü bir video dosyası içerdiğinde görüntülenir.
- 5 **Gerektiği gibi oynatılan USB flash sürücüyü çalıştırın.**

#### ● Ekrandan çalıştırma

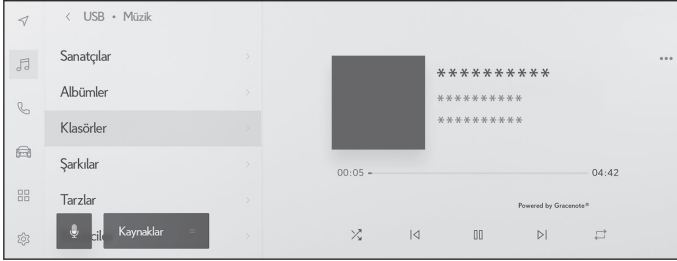

[🎲]: Rastgele çalmayı gerçekleştirir.

Buna her dokunulduğunda, mod, tüm dosyalar veya parçalar için rastgele çalma, rastgele çalma iptali ve o anda çalınan klasör veya albümün rastgele çalınması arasında geçiş yapar.

[⏮]: Oynatılmakta olan dosyayı veya parçayı en baştan çalar.

Dosyanın veya parçanın başındayken, önceki dosya veya parça en baştan oynatılacaktır.

Hızlı geri almak için basılı tutun. Oynatımı bu konumdan başlatmak için bırakın.

[⏸]: Oynatımı duraklatır.

[▶]: Oynatır.

[⏭]: Dosyaları veya parçaları değiştirir.

Hızlı ileri almak için basılı tutun. Oynatımı bu konumdan başlatmak için bırakın.



[↺]: Tekrar çalmayı gerçekleştirir.

Buna her dokunulduğunda, mod, çalmakta olan dosya veya parçayı tekrar et, o anda çalmakta olan klasör veya albümü tekrar çal ve tüm dosya veya parçaları tekrar çal şeklinde geçiş yapar.

[\*\*\*]: Ayarlanabilir öğeleri görüntüler.

Alt menü listesi : Aşağıdaki koşullardan bir parça seçer.

- [Sanatçılar] : Sanatçı adına göre bir parça seçin.
  - [Albümler] : Albüm adından bir parça seçin.
  - [Klasörler] : Klasör adından bir parça seçin.
  - [Şarkılar] : Şarkı adından bir parça seçin.
  - [Türler] : Türden bir parça seçin.
  - [Besteciler] : Besteci adından bir parça seçin.
- Direksiyon düğmeleriyle kullanım

#### ► Tip A

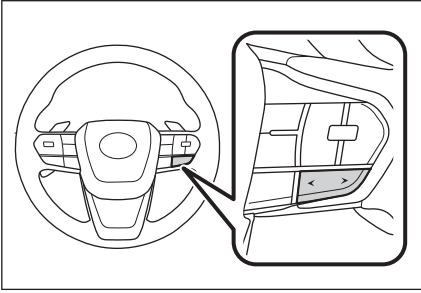

#### [<]/[>] düğmeleri

Dosyaları veya parçaları değiştirir.

Hızlı geri veya ileri sarmak için basılı tutun. Oynatımı bu konumdan başlatmak için bırakın.

#### ► Tip B

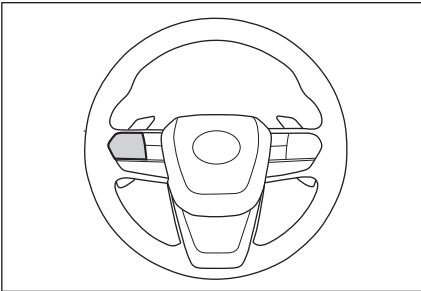

#### [<]/[>] düğmeleri

Bu düğme, kişiselleştirme yoluyla favori bir direksiyon düğmesi olarak ayarlanırsa kullanılabilir. Kişiselleştirme prosedürü için, bkz. "KULLANICI EL KİTABI".

Dosyaları veya parçaları değiştirir.

Hızlı geri veya ileri sarmak için basılı tutun. Oynatımı bu konumdan başlatmak için bırakın.

#### İlgili bilgiler

---

[Müzik kaynağının değiştirilmesi\(S. 35\)](#)

[USB bağlantı noktasına bağlama\(S. 38\)](#)

[Ses ve medya ayarlarının değiştirilmesi\(S. 94\)](#)

[Her kaynağın sesinin ayarlanması\(S. 99\)](#)

## USB flash sürücüdeki video dosyalarının oynatılması

Müzik veya videoların keyfini çıkarmak için USB bağlantı noktasına bağlı bir USB flash sürücüde video dosyalarını oynatın. Bir USB flash sürücü bağlandığında, kaynak seçim ekranında cihazın adının yer aldığı bir düğme görüntülenir. Bu, bazı cihazlar için görüntülenmeyebilir.

USB flash sürücüyü bağlayın.

- 1 **Ana menüden[🎵]öğesine dokunun.**
- 2 **[Kaynaklar]öğesine dokunun.**
- 3 **Cihaz adına veya[USB]öğesine dokunun.**
- 4 **[Video]öğesine dokunun.**
- 5 **Gerektiği gibi oynatılan USB flash sürücüyü çalıştırın.**

- Tam ekran görünümü sırasında çalışma

Çalışma düğmelerini görüntülemek için ekrana dokununuz.



[⏪]: Oynatılmakta olan dosyayı en baştan oynatır. Dosyanın başındayken, önceki dosya en baştan oynatılacaktır.

Videoyu hızlı geri almak için basılı tutun. Oynatımı bu konumdan başlatmak için bırakın.

[⏸]: Video oynatımını duraklatır.

[▶]: Videoyu oynatır.

[⏩]: Dosyaları değiştirir.

Videoyu hızlı ileri almak için basılı tutun. Oynatımı bu konumdan başlatmak için bırakın.

Yavaş oynatma yapmak için video duraklatılırken basılı tutun.

[Taşı]: Çalıştırma düğmelerini taşır.

Üst üste binip videonun görülmesini zorlaştırdıklarında çalıştırma düğmelerini taşıyın.

[⏏]: Çalışma ekranını görüntüler.

- Çalışma ekranından çalıştırma

### 5-3. USB flash sürücü kullanımı

Çalışma ekranını görüntülemek için tam ekran gösteriminde [  ] ögesine dokunun.



[  ] : Oynatılmakta olan dosyayı en baştan oynatır. Dosyanın başındayken, önceki dosya en baştan oynatılacaktır.

Videoyu hızlı geri almak için basılı tutun. Oynatımı bu konumdan başlatmak için bırakın.

[  ] : Video oynatımını duraklatır.

[  ] : Videoyu oynatır.

[  ] : Dosyaları değiştirir.

Videoyu hızlı ileri almak için basılı tutun. Oynatımı bu konumdan başlatmak için bırakın.

Yavaş oynatma yapmak için video duraklatılırken basılı tutun.

[  ] : Tam ekran görünümüne geçer.

[  ] : Ayarlanabilir öğeleri görüntüler.

Alt menünün klasör adları veya dosya adları : Klasörleri değiştirmek için bir klasör adına ve çalınan dosyayı değiştirmek için de dosya adına dokununuz.

#### ● Direksiyon düğmeleriyle kullanım

##### ► Tip A

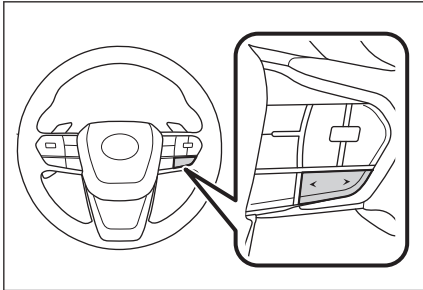

[  ] / [  ] düğmeleri

Dosyaları değiştirir.

Videoyu hızlı geri veya ileri sarmak için basılı tutun. Oynatımı bu konumdan başlatmak için bırakın.

Yavaş oynatmayı gerçekleştirmek için tam ekran video duraklatılırken [>] düğmesini basılı tutun.

#### ► Tip B

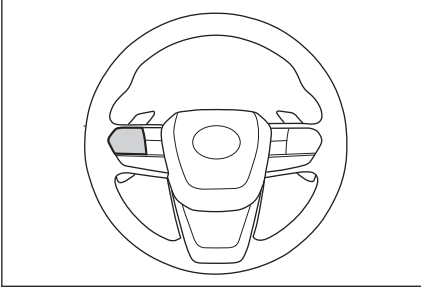

#### [<]/[>] düğmeleri

Bu düğme, kişiselleştirme yoluyla favori bir direksiyon düğmesi olarak ayarlanırsa kullanılabilir. Kişiselleştirme prosedürü için, bkz. "KULLANICI EL KİTABI".

Dosyaları değiştirir.

Videoyu hızlı geri veya ileri sarmak için basılı tutun. Oynatımı bu konumdan başlatmak için bırakın.

Yavaş oynatmayı gerçekleştirmek için tam ekran video duraklatılırken [>] düğmesini basılı tutun.

#### İlgili bilgiler

[Müzik kaynağının değiştirilmesi\(S. 35\)](#)

[USB bağlantı noktasına bağlama\(S. 38\)](#)

[Ses ve medya ayarlarının değiştirilmesi\(S. 94\)](#)

[Ekran modunu değiştirme\(S. 97\)](#)

[Görüntü kalitesinin ayarlanması\(S. 98\)](#)

[Her kaynağın sesinin ayarlanması\(S. 99\)](#)

### iPod/iPhone oynatma için uyarılar

iPod/iPhone oynatma hakkında aşağıdaki bilgilere özellikle dikkat edin.

#### BİLGİ

- Apple CarPlay bir USB kablosuyla bağlıyken bu işlev kullanılamaz.
- iPod/iPhone modundayken bağlantı noktasının veya bağlı bir cihazın bağlantısını kesmek parazite neden olabilir.
- Birden çok cihazı bağlamak için bir USB hub kullanıldığında, tanınacak ilk cihaz dışındaki cihazlar kullanılamaz.
- iPod/iPhone bağlıyken farklı bir kaynaktan iPod/iPhone'a geçildiğinde, oynatma daha önce çalınan parçadan başlatılacaktır.\*<sup>1</sup>

#### DİKKAT

Güvenlik nedeniyle, sürücü sürüş sırasında iPod/iPhone'u kullanmamalıdır.

#### UYARI

- iPod/iPhone'u araç içinde bırakmayın. Aracın içi ısınabilir, bu da iPod/iPhone'un arızalanmasına neden olabilir.
- Bağlı iPod/iPhone'un üzerine bastırmayın veya gereksiz baskıya maruz bırakmayın. iPod/iPhone veya bağlantı noktası zarar görebilir.
- Bağlantı noktasını yabancı maddelerden uzak tutun. iPod/iPhone veya bağlantı noktası zarar görebilir.

### İlgili bilgiler

[iPod bilgisi\(S. 340\)](#)

\*1 : Bağlı cihaza bağlı olarak, işlem açıklanandan farklı olabilir.

## iPod/iPhone oynatma

USB bağlantı noktasına bağlı bir iPod/iPhone'da bulunan müzik dosyalarını çalın. Bir iPod/iPhone bağlandığında, kaynak seçim ekranında cihazın adının yer aldığı bir düğme görüntülenir. Bu, bazı cihazlar için görüntülenmeyebilir.

### BİLGİ

- Bağlı olan iPod/iPhone'un nesline ve modeline bağlı olarak, kapak resmi grenli görünebilir veya liste kaydırma ekranı yavaş olabilir.
- Bağlı olan iPod/iPhone'un nesline ve modeline bağlı olarak bazı işlemler mevcut olmayabilir veya farklı çalışabilir.

Bir iPod veya iPhone bağlayın.

- 1 **Ana menüden [🎵] ögesine dokununuz.**
  - 2 **[Kaynaklar] ögesine dokununuz.**
  - 3 **Cihaz adına veya [USB] ögesine dokununuz.**
  - 4 **Gerektiği gibi çalan bir iPod/iPhone'u çalıştırınız.**
- Ekrandan çalıştırma



[🔍]: Karışık çalmayı yapar.

Her dokunuş karışık çalma ayarını değiştirir.\*1

[⏮]: Çalmakta olan parçayı en baştan çalar. Parçanın başındayken, önceki parça en baştan çalacaktır.

Hızlı geri almak için basılı tutun. Oynatımı bu konumdan başlatmak için bırakın.

[⏸]: Oynatımı duraklatır.

[▶]: Oynatır.

[⏭]: Parçaları değiştirir.

Hızlı ileri almak için basılı tutun. Oynatımı bu konumdan başlatmak için bırakın.

[↺] : Tekrar çalmayı gerçekleştirir.

Her dokunuş tekrar çalma ayarını değiştirir.\*1

[\*\*\*] : Ayarlanabilir öğeleri görüntüler.

Alt menü listesi : Aşağıdaki koşullardan bir parça seçer.

- [Çalma listeleri] : Çalma listesinden bir parça seçin.
- [Sanatçılar] : Sanatçı adına göre bir parça seçin.
- [Albümler] : Albüm adından bir parça seçin.
- [Şarkılar] : Şarkı adından bir parça seçin.
- [Türler] : Türden bir parça seçin.
- [Besteciler] : Besteci adından bir parça seçin.
- [Radyo] : Radyo istasyonundan bir parça seçin.
- [Sesli kitaplar] : Sesli kitap adından bir parça seçin.
- [Podcast'ler] : Podcast adından bir parça seçin.

### ● Direksiyon düğmeleriyle kullanım

#### ► Tip A

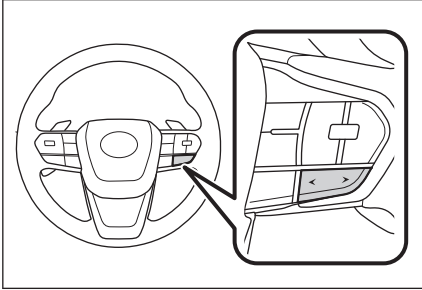

#### [<]/[>] düğmeleri

Parçaları değiştirir.

Hızlı geri veya ileri sarmak için basılı tutun. Oynatımı bu konumdan başlatmak için bırakın.

\*1 : Karışık ve tekrar çalma ayarlarının geçiş sırası bağlı cihaza göre değişir.

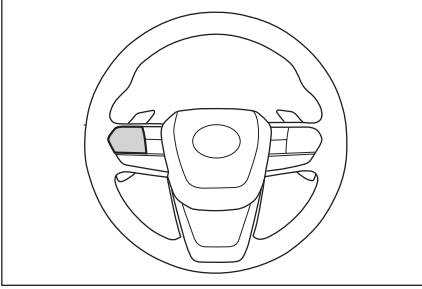

► **Tip B****[<]/[>] düğmeleri**

Bu düğme, kişiselleştirme yoluyla favori bir direksiyon düğmesi olarak ayarlanırsa kullanılabilir. Kişiselleştirme prosedürü için, bkz. "KULLANICI EL KİTABI".

Parçaları değiştirir.

Hızlı geri veya ileri sarmak için basılı tutun. Oynatımı bu konumdan başlatmak için bırakın.

**İlgili bilgiler**

Müzik kaynağının değiştirilmesi(S. 35)

USB bağlantı noktasına bağlama(S. 38)

Ses ve medya ayarlarının değiştirilmesi(S. 94)

Her kaynağın sesinin ayarlanması(S. 99)

### Apple CarPlay oynatma uyarıları

Apple CarPlay oynatma hakkında aşağıdaki bilgilere özellikle dikkat edin. Bu işlev bazı ülkelerde veya bölgelerde kullanılmaz.

#### BİLGİ

- Android Auto bağlıyken bu işlev kullanılamaz.
- Apple CarPlay USB üzerinden bağlıyken bağlı bir cihazın bağlantısını kesmek parazite neden olabilir.
- Bir Android cihaz bağlıyken farklı bir kaynak Apple CarPlay'e geçirildiğinde, oynatma daha önce oynatılan parçadan başlatılır.

#### DİKKAT

Güvenlik nedeniyle, sürücü sürüş sırasında iPhone'u kullanmamalıdır.

#### UYARI

- iPhone'u araç içinde bırakmayın. Aracın içi ısınabilir, bu da iPhone'un arızalanmasına neden olabilir.
- Bağlı iPhone'un üzerine bastırmayın veya gereksiz baskıya maruz bırakmayın. iPhone veya bağlantı noktası zarar görebilir.
- Bağlantı noktasını yabancı maddelerden uzak tutun. iPhone veya bağlantı noktası zarar görebilir.

#### İlgili bilgiler

[Apple CarPlay ve Android Auto'nun kullanımına ilişkin uyarılar\(S. 125\)](#)

## Apple CarPlay'in kullanımı

USB bağlantı noktasına bağlı bir iPhone'da veya kablosuz olarak bağlı bir iPhone'da müzik dosyalarını çalın. Apple CarPlay bağlandığında, kaynak seçim ekranında cihazın adının yer aldığı bir düğme görüntülenir. Bu, bazı cihazlar için görüntülenmeyebilir.

### BİLGİ

- Bağlı olan iPhone'un nesline ve modeline bağlı olarak bazı işlemler mevcut olmayabilir veya farklı çalışabilir.
- Parçanın normal şekilde çalınmaması veya sesin atlanması gibi durumlarda iOS'u en son sürüme güncelleyin. Güncelleme sorunları çözebilir.

Apple CarPlay'i bağlayın.

- 1 **Ana menüden** [🎵] **öğesine dokunun.**
- 2 **[Kaynaklar]** **öğesine dokunun.**
- 3 **[Apple CarPlay](cihaz adı)** **öğesine dokunun.**
- 4 **Gerektiği gibi çalan Apple CarPlay'i çalıştırın.**
  - İşlemleri ekrandan yapın



[🔀]: Karışık çalmayı yapar.

Her dokunuş karışık çalma ayarını değiştirir.\*1

[⏮]: Çalmakta olan parçayı en baştan çalar. Parçanın başındayken, önceki parça en baştan çalacaktır.

Hızlı geri almak için basılı tutun. Oynatımı bu konumdan başlatmak için bırakın.

[⏸]: Oynatımı duraklatır.

[▶]: Oynatır.

[⏭]: Parçaları değiştirir.

Hızlı ileri almak için basılı tutun. Oynatımı bu konumdan başlatmak için bırakın.

## 5-5. Apple CarPlay kullanımı

[↺] : Tekrar çalmayı gerçekleştirir.

Tekrar çalma sırasındaki her dokunuş, tekrar ayarını değiştirir.\*1

[⋮] : Ayarlanabilir öğeleri görüntüler.

[CarPlay'i açın] : Apple CarPlay ekranını görüntüler.

### ● Direksiyon düğmeleriyle kullanım

#### ► Tip A

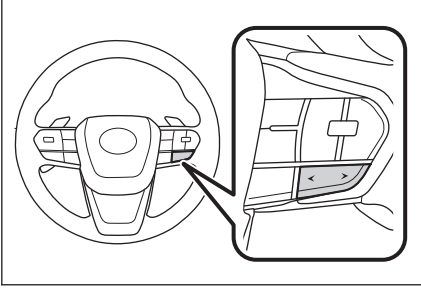

#### [<]/[>] düğmeleri

Parçaları değiştirir.

Hızlı geri veya ileri sarmak için basılı tutun. Oynatımı bu konumdan başlatmak için bırakın.

#### ► Tip B

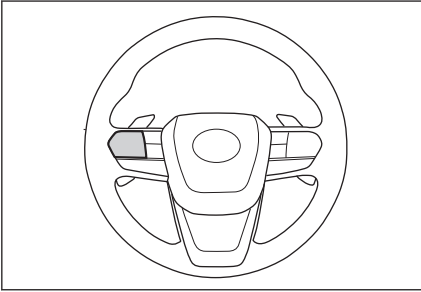

#### [<]/[>] düğmeleri

Bu düğme, kişiselleştirme yoluyla favori bir direksiyon düğmesi olarak ayarlanırsa kullanılabilir. Kişiselleştirme prosedürü için, bkz. "KULLANICI EL KİTABI".

Parçaları değiştirir.

Hızlı geri veya ileri sarmak için basılı tutun. Oynatımı bu konumdan başlatmak için bırakın.

### — İlgili bilgiler —

[Müzik kaynağının değiştirilmesi\(S. 35\)](#)

\*1 : Karışık ve tekrar çalma ayarlarının geçiş sırası bağlı cihaza göre değişir.

Ses ve medya ayarlarının deęiřtirilmesi(S. 94)

Her kaynaęın sesinin ayarlanması(S. 99)

Bluetooth® cihazların ayarlanması(S. 102)

Apple CarPlay'in kayıtsız bir akıllı telefon ile kullanımı(S. 128)

Apple CarPlay'in kayıtlı bir akıllı telefon ile kullanımı(S. 131)

### Android Auto oynatma uyarıları

Android Auto oynatma hakkında ařađıdaki bilgilere özellikle dikkat edin. Bu iřlev bazı ũlkelerde veya bŔlgelerde kullanılmaz.

#### BİLGİ

- Apple CarPlay bađlıyken bu iřlev kullanılmaz.
- Android Auto USB ũzerinden bađlıyken bađlı bir cihazın bađlantısını kesmek parazite neden olabilir.
- Bir Android cihaz bađlıyken farklı bir kaynak Android Auto'ya geđirildiđinde, oynatma daha ũnce oynatılan parçadan bařlatılır.

#### DİKKAT

Gũvenlik nedeniyle, sũrũcũ sũrũř sırasında Android cihazı kullanmamalıdır.

#### UYARI

- Android cihazı araç iinde bırakmayın. Aracın ii ısınabilir, bu da Android cihazın arızalanmasına neden olabilir.
- Bađlı Android cihazın ũzerine bastırmayın veya gereksiz baskıya maruz bırakmayın. Android cihaz veya bađlantı noktası zarar gŔrebilir.
- Bađlantı noktasını yabancı maddelerden uzak tutun. Android cihaz veya bađlantı noktası zarar gŔrebilir.

#### İlgili bilgiler

[Apple CarPlay ve Android Auto'nun kullanımına iliřkin uyarılar\(S. 125\)](#)

## Android Auto'da oynatma

USB bağlantı noktasına bağlı bir Android cihazda müzik dosyalarını çalın. Bir Android cihaz bağlandığında, kaynak seçim ekranında cihazın adının yer aldığı bir düğme görüntülenir. Bu, bazı cihazlar için görüntülenmeyebilir. Android Auto'ya bağlanın.

- 1 **Ana menüden [🎵] ögesine dokunun.**
- 2 **[Kaynaklar] ögesine dokunun.**
- 3 **[Android Auto](cihaz adı) ögesine dokunun.**
- 4 **Gerektiği gibi çalan Android Auto'yu kullanın.**

### ● Ekrandan çalıştırma



[⏮]: Çalmakta olan parçayı en baştan çalar. Parçanın başındayken, önceki parça en baştan çalacaktır.

[⏸]: Oynatımı duraklatır.

[▶]: Oynatır.

[⏭]: Parçaları değiştirir.

[⋮]: Ayarlanabilir öğeleri görüntüler.

[Android Auto'yu açın]: Android Auto ekranını görüntüler.

### ● Direksiyon düğmeleriyle kullanım

#### ► Tip A

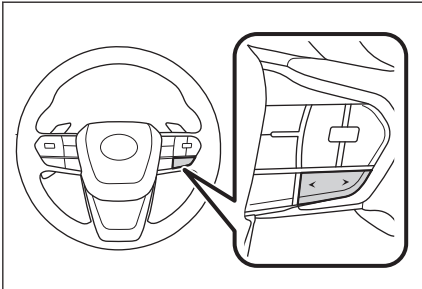

### [<]/[>] düğmeleri

Parçaları değiştirir.

#### ► Tip B

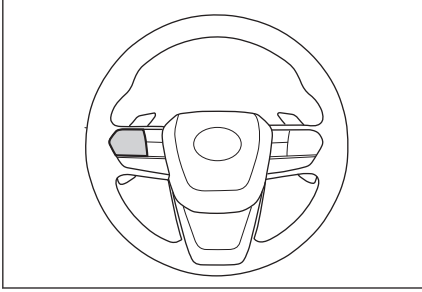

### [<]/[>] düğmeleri

Bu düğme, kişiselleştirme yoluyla favori bir direksiyon düğmesi olarak ayarlanırsa kullanılabilir. Kişiselleştirme prosedürü için, bkz. "KULLANICI EL KİTABI".

Parçaları değiştirir.

---

## İlgili bilgiler

[Müzik kaynağının değiştirilmesi\(S. 35\)](#)

[Ses ve medya ayarlarının değiştirilmesi\(S. 94\)](#)

[Her kaynağın sesinin ayarlanması\(S. 99\)](#)

[Bluetooth® cihazların ayarlanması\(S. 102\)](#)

[Android Auto'nun kullanımı\(S. 134\)](#)



**Bluetooth® müzik çalma uyarıları**

Bluetooth® müzik çalma hakkında aşağıdaki bilgilere özellikle dikkat edin.

**BİLGİ**

- Kullanımdan önce, cep telefonunun veya diğer Bluetooth® taşınabilir müzik çaların (bundan sonra taşınabilir cihaz olarak anılacaktır) multimedya sistemine kaydedilmesi gerekir.
- Taşınabilir cihazın modeline bağlı olarak bazı işlevlerin sınırlı olabileceğini unutmayınız.
- Apple CarPlay Wi-Fi® ile bağlıyken bu işlev kullanılamaz.
- Kablosuz bir cihazla aynı anda kullanmak, her biri için iletişimi olumsuz etkileyebilir.
- Multimedya sistemi ayarlarında Wi-Fi® işlevi etkinleştirildiğinde, Bluetooth® müziğin sesi kesilebilir.

**⚠ DİKKAT**

- Güvenlik nedeniyle, sürücü sürüş sırasında taşınabilir cihazı kullanmamalıdır.
- Bluetooth® iletişimi için araç anteni multimedya sistemine yerleşik durumdadır. İmplant kalp pilleri, implante kardiyak resenkronizasyon tedavisi kalp pilleri veya implante kardiyoverter defibrilatörler dışında elektrikli tıbbi cihazlar kullanan kişiler, kullanımdan önce elektrik dalgalarının cihazları olumsuz etkileyip etkilemeyeceğini belirlemek için doktorlarına ve cihaz üreticisine danışmalıdır.

**⚠ UYARI**

- Taşınabilir cihazı araç içinde bırakmayın. Aracın içi ısınabilir, bu da taşınabilir cihazın arızalanmasına neden olabilir.
- Bağlı taşınabilir cihazın üzerine bastırmayın veya gereksiz baskıya maruz bırakmayın. Taşınabilir cihaz veya bağlantı noktası zarar görebilir.
- Bağlantı noktasını yabancı maddelerden uzak tutun. Taşınabilir cihaz veya bağlantı noktası zarar görebilir.
- Multimedya sisteminin yakınında taşınabilir cihazı kullanmayın. Çok yaklaştırmak sesin veya bağlantı kalitesinin bozulmasına neden olabilir.

**İlgili bilgiler**

[Wi-Fi® ayarlarının değiştirilmesi\(S. 100\)](#)

[Bluetooth® cihazları kullanım uyarıları\(S. 106\)](#)

[Multimedya sisteminden Bluetooth® cihazını kaydetme\(S. 110\)](#)

Bluetooth® bilgisi(S. 342)

## Bluetooth® müziğin dinlenmesi

Taşınabilir cihaz bağlantısı ile, taşınabilir cihaz doğrudan çalıştırılmadan kullanılabilir.

### BİLGİ

- Bağlı taşınabilir cihaza bağlı olarak aşağıdaki bilgiler görüntülenmeyebilir.
  - Klasör başlığı
  - Şarkı adı
  - Albüm adı
  - Sanatçı adı
  - Çalma süresi
  - Toplam süre
  - Rastgele
  - Tekrarlama
  - Çalma/duraklatma
  - Parçalar arasında gezinme
- Bağlanmış cihaza bağlı olarak aşağıdaki sorunlar oluşabilir.
  - Multimedya sisteminden işlem yapılamıyor.
  - İşlem veya ses seviyesi farklı.
  - Şarkı bilgileri veya süre gibi verilerin görüntülenmesi multimedya sistemi ile taşınabilir cihaz arasında farklılık gösterebilir.
  - Çalma durduğunda bağlantı kesilebilir.
- Uzun süre çalışırken, ses atlayabilir.
- Bağlı durumdayken ses seviyesi taşınabilir cihaza bağlı olarak farklılık gösterebilir.

Taşınabilir bir cihazı multimedya sistemine bağlayın.

- 1 **Ana menüden**  **öğesine dokunun.**
- 2 **[Kaynaklar] öğesine dokunun.**
- 3 **Cihaz adına veya [Bluetooth] öğesine dokunun.**
- 4 **Çalan Miracast® içeriğini gerektiği gibi çalıştırın.**
  - Ekrandan çalıştırma

## 5-7. Bluetooth® müzik kullanımı





[  ] : Rastgele çalmayı gerçekleştirir.

Her dokunuş rastgele çalma ayarını değiştirir.\*1

[  ] : Çalmakta olan parçayı en baştan çalar. Parçanın başındayken, önceki parça en baştan çalacaktır.

Hızlı geri almak için basılı tutun. Oynatımı bu konumdan başlatmak için bırakın.

[  ] : Oynatımı duraklatır.

[  ] : Oynatır.

[  ] : Parçaları değiştirir.

Hızlı ileri almak için basılı tutun. Oynatımı bu konumdan başlatmak için bırakın.

[  ] : Tekrar çalmayı gerçekleştirir.

Her dokunuş tekrar çalma ayarını değiştirir.\*1

[  ] : Ayarlanabilir öğeleri görüntüler.

Alt menünün klasör adları veya parça adları : Klasörleri değiştirmek için bir klasör adına ve çalınan dosyayı değiştirmek için de bir parça adına dokununuz.

### ● Direksiyon düğmeleriyle kullanım

#### ► Tip A

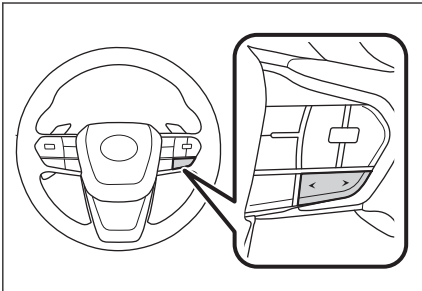

[  ] / [  ] düğmeleri

Parçaları değiştirir.

\*1 : Rastgele ve tekrar çalma ayarlarının geçiş sırası cihaz modeline göre değişir.

Hızlı geri veya ileri sarmak için basılı tutun. Oynatımı bu konumdan başlatmak için bırakın.

► **Tip B**

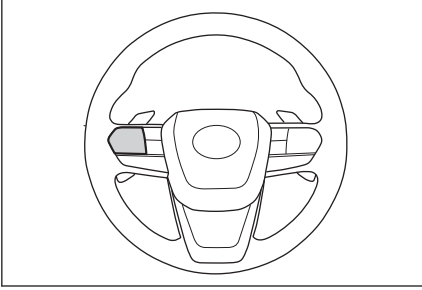

**[<]/[>] düğmeleri**

Bu düğme, kişiselleştirme yoluyla favori bir direksiyon düğmesi olarak ayarlanırsa kullanılabilir. Kişiselleştirme prosedürü için, bkz. "KULLANICI EL KİTABI".

Parçaları değiştirir.

Hızlı geri veya ileri sarmak için basılı tutun. Oynatımı bu konumdan başlatmak için bırakın.

— **İlgili bilgiler** —

Müzik kaynağının değiştirilmesi(S. 35)

Ses ve medya ayarlarının değiştirilmesi(S. 94)

Her kaynağın sesinin ayarlanması(S. 99)

Bluetooth® cihazların ayarlanması(S. 102)

### Miracast® oynatma uyarıları

Miracast® oynatma hakkında aşağıdaki bilgilere özellikle dikkat edin.

#### BİLGİ

- Cihaz Wi-Fi® (P2P modu) üzerinden bağlanır.
- Apple CarPlay Wi-Fi® ile bağlıyken bu işlev kullanılamaz.
- Bu, iyi çaba gerektiren bir işlemdir.
- Miracast®'ın görüntülenen adları cihaza bağlı olarak değişir.
- Wi-Fi® ağ bağlantısı etkinleştirildiğinde, Wi-Fi® ağ bağlantısı iletişimi ve Miracast® iletişimi birbirini etkileyebilir. Bu, görüntü bozulmasına ve sesin kesilmesine neden olabilir.

#### DİKKAT

Sürüş sırasında akıllı telefon veya tablet bağlamayın veya çalıştırmayın.

#### UYARI

Akıllı telefonu veya tableti aracın içinde bırakmayın. Aracın içi ısınabilir, bu da akıllı telefonun veya tabletin arızalanmasına neden olabilir.

### İlgili bilgiler

[Ses ve medya ayarlarının değiştirilmesi\(S. 94\)](#)

[Wi-Fi® ayarlarının değiştirilmesi\(S. 100\)](#)

[Wi-Fi® cihazları kullanım uyarıları\(S. 120\)](#)

## Miracast® uyumlu cihazların bağlanması

Miracast®'ı destekleyen Android akıllı telefonlar ve tabletler bağlanabilir. Kullanılan bir cihazın Miracast®'ı destekleyip desteklemediğini belirlemek için kullanım kılavuzuna ve cihazla birlikte gelen diğer belgelere bakın.

- 1 **Ana menüden[ 🎵 ]öğesine dokunun.**
- 2 **[Kaynaklar]öğesine dokunun.**
- 3 **[Miracast®]öğesine dokunun.**
- 4 **Bu, Miracast® uyumlu cihazları bağlanabilir hale getirir.**
  - Cihazın nasıl çalıştırılacağı hakkında ayrıntılı bilgi için cihazla birlikte verilen kullanım kılavuzuna bakın.
  - Bağlantı başarısız ekranı görüntüleniyorsa, bağlantı işlemini yeniden başlatın.
- 5 **Cihaz adını kontrol edin ve[Tamam]öğesine dokunun.**

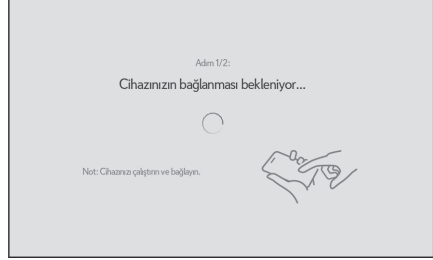

### İlgili bilgiler

Wi-Fi® ayarlarının değiştirilmesi(S. 100)

### Miracast® oynatma

Multimedya sisteminde oynatma yoluyla akıllı telefon veya tableten müzik ve videonun keyfini çıkarabilirsiniz.

#### BİLGİ

- Miracast® ses seviyesi bağlı cihaza bağlı olarak farklılık gösterebilir.
- Wi-Fi® bağlantısı kesildiğinde ses kesilir.

Miracast® ile uyumlu bir cihaz bağlayın.

- 1 **Ana menüden[🎵]öğesine dokunun.**
- 2 **[Kaynaklar]öğesine dokunun.**
- 3 **[Miracast®]öğesine dokunun.**
- 4 **Oynatılan Miracast® içeriğini gerektiği gibi çalıştırın.**

- Tam ekran görünümü sırasında çalışma

Çalışma düğmelerini görüntülemek için ekrana dokunun.



[X] : Çalışma ekranını görüntüler.

- Çalışma ekranından çalıştırma

Çalışma ekranını görüntülemek için tam ekran görünümünde [X] öğesine dokunun.

[...] : Ayarlanabilir öğeleri görüntüler.

[X] : Tam ekran görünümüne geçer.

[Ayır] : Miracast® bağlantısını kesin.

Ses kesilir.

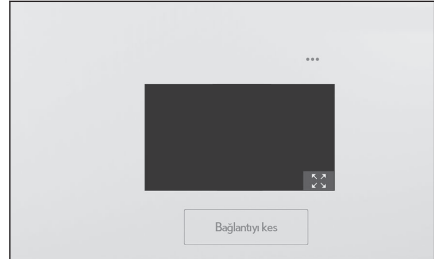

#### İlgili bilgiler

[Müzik kaynağının değiştirilmesi\(S. 35\)](#)



Ses ve medya ayarlarının deęiřtirilmesi(S. 94)

Ekran modunu deęiřtirme(S. 97)

Görüntü kalitesinin ayarlanması(S. 98)

Her kaynaęın sesinin ayarlanması(S. 99)



### 6-1. Eller serbest aramaları kullanım uyarıları

- Eller serbest arama uyarıları **214**  
 Eller serbest aramada arıza olduğunda ..... **218**

### 6-2. Direksiyon düğmeleriyle eller serbest aramaların yapılması

- Direksiyon düğmeleriyle kullanım (Tip A) ..... **222**  
 Direksiyon düğmeleriyle kullanım (Tip B) ..... **224**

### 6-3. Arama yapılması

- Arama geçmişinden arama yapılması ..... **226**  
 Favoriler listesinden arama yapmak ..... **227**  
 Kişiler üzerinden arama yapılması ..... **228**  
 Tuş takımından arama yapılması ..... **229**  
 Lexus yol yardımı servisini arama ..... **230**  
 Bekleme veya duraklatma sinyali kullanarak arama yapmak ..... **231**

### 6-4. Aramaların yanıtlanması

- Aramaları yanıtlama ..... **232**  
 Aramaları reddetme ..... **234**

### 6-5. Arama içi işlemler

- İşlemleri arama ekranından gerçekleştirme ..... **235**  
 Kesilen aramayı yanıtlama .. **237**  
 Devam eden bir arama sırasında başka bir kişiyi arama ..... **238**

- Konferans araması yapmak **239**  
 Aramaları sonlandırma ..... **240**

### 6-6. Eller serbest aramalar için telefonların değiştirilmesi

- Eller serbest aramalar için telefonların değiştirilmesi ... **241**

### 6-7. Kişi verisinin düzenlenmesi

- Kişi verilerinin aktarılması .... **242**  
 Kişilere yeni kişi verileri ekleme ..... **246**  
 Favorileri kaydetme ..... **248**

### 6-8. Mesaj işlevinin kullanımı

- Mesaj işlevi kullanımına ilişkin uyarılar ..... **249**  
 Mesaj işlevinden arama yapmak ..... **253**

### Eller serbest arama uyarıları

Sistem tarafından doğrulanmış bir Bluetooth® cep telefonu (bundan böyle "cep telefonu" olarak belirtilir) bağlandığında, cep telefonunu doğrudan çalıştırmadan arama yapmak ve aranmak için telefon işlevi kullanılabilir. Buna eller serbest arama adı verilir.

Bir cep telefonunun sisteme bağlanabilmesi için multimedya sistemi özelliklerini desteklemesi gerekir. Ancak, cep telefonu modeline bağlı olarak bazı işlevlerin sınırlı olabileceğini unutmayın.

Apple CarPlay veya Android Auto'ya bağlıyken bile, koşullara bağlı olarak Apple CarPlay veya Android Auto için eller serbest telefon ekranı görüntülenmeyebilir.

#### BİLGİ

- Cep telefonunu eller serbest işleviyle kullanırken aşağıdaki uyarılara uyun.
  - Eller serbest aramanın kullanılabilmesi için bir cep telefonunun multimedya sistemine kaydedilmesi ve Bluetooth® ile bağlanması gerekir. Eller serbest aramayı kullanmak için önce bir cep telefonunu kaydedin.
  - Cep telefonunun Bluetooth® işlevini kullanabildiğinden emin olun.
  - Bluetooth® müzik çalma sırasında arama yapmaya veya yanıtlamaya çalışıyorsanız, ekran görüntüsü ve çevir sesi ya da zil sesi gecikebilir.
- Multimedya sisteminin tüm Bluetooth® cihazlarıyla çalışması garanti edilmez. Cep telefonu modeline bağlı olarak aşağıdaki sorunlar oluşabilir.
  - Kontak anahtarı <güç düğmesi> eller serbest arama sırasında kullanıldığında, aramanın bağlantısı kesilebilir.
  - Arama ekranı görüntülenmeyebilir veya karşı taraf telefona yanıt vermeden önce arama ekranı görüntülenebilir.
  - Numaralar arama ekranındaki sayısal tuş takımı kullanılarak girilse bile, cep telefonu hizmet sağlayıcısına bağlı olarak ton sinyali iletilmeyebilir.
  - Numara çevirdikten sonra, cep telefonunda işlem yapmak gerekebilir.
- Eller serbest arama aşağıdaki durumlarda kullanılamayabilir.
  - Arama alanının dışındayken
  - Giden aramalar kısıtlandığında (örneğin, hatlar sıkışık olduğunda)
  - Acil aramalar sırasında
  - Kişi verileri cep telefonundan aktarılırken
  - Cep telefonu için arama kilidi açıldığında
  - Cep telefonu kullanımdayken (örneğin, veri aktarırken)
  - Cep telefonu arızalandığında

- Cep telefonu bağlı olmadığında
  - Cep telefonunun pili zayıfladığında
  - Cep telefonu kapatıldığında
  - Ayarlar cep telefonunun eller serbest aramalar için kullanılmasını engellediğinde
  - Multimedya sistemi ile veri iletişiminden veya kişi aktarımından eller serbest aramaya geçerken. (Geçiş yaparken, multimedya sistemi için Bluetooth® bağlantı durumu görüntülenmez)
  - Cep telefonunun kendisi başka bir nedenle kullanılmadığında
- Eller serbest arama ve Wi-Fi® işlevi (Wi-Fi® veya Miracast®) aynı anda kullanılıyorsa, cep telefonunun Bluetooth® bağlantısı kesilebilir.

### ⚠ DİKKAT

- Güvenlik nedeniyle, sürücü sürüş sırasında cep telefonunun kendisini kullanmamalıdır.
- İmplant edilmiş kalp pilleri, kalp ritmi düzenleyici piller veya implante kalp defibrilatörleri olan kişiler, Bluetooth® antenleri ile aralarında makul bir mesafe bırakmalıdırlar. Radyo dalgaları bu cihazların çalışmasını etkileyebilir.
- Bluetooth® cihazları kullanmadan önce, implante edilmiş kalp pilleri, kardiyak senkronizasyon tedavisi kalp pilleri veya implante kalp defibrilatörleri dışında elektrikli tıbbi cihaz kullanan kişiler, tıbbi cihaz üreticisine danışarak radyo dalgalarının cihazın çalışması üzerindeki etkisi hakkında bilgi almalıdır. Radyo dalgaları, bu gibi tıbbi cihazların çalışması üzerinde beklenmedik etkiler yaratabilir.

### ⚠ UYARI

Telefonunuzu araçta bırakmayın. Aracın içi ısınabilir, bu da cep telefonunun arızalanmasına neden olabilir.

### İlgili bilgiler

[Bluetooth® cihazları kullanım uyarıları\(S. 106\)](#)

[Bluetooth® özellikleri ve uyumlu profiller\(S. 109\)](#)

[Multimedya sisteminden Bluetooth® cihazını kaydetme\(S. 110\)](#)

### Arama sesi için uyarılar

Eller serbest aramada, aracın dahili mikrofonu konuşmak için kullanılabilir. Eller serbest arama yaparken aşağıdaki bilgilere özellikle dikkat edin.

## 6-1. Eller serbest aramaları kullanım uyarıları

- Aramaları yanıtlarken veya aramalar sırasında konuşurken ses, ön koltukların her iki tarafındaki hoparlörlerden çıkar.
- Eller serbest sistemden bir müzik veya zil sesi çıktığında ses kesilir.

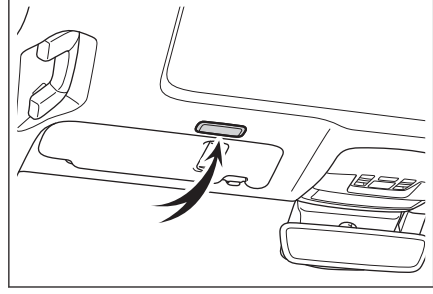

### BİLGİ

- Aramalar sırasında, telefonda karşı tarafla sırayla konuşun. Her iki taraf da aynı anda konuşursa, karşı tarafın ne dediğini duymak zor olabilir.
- Yanıtlayan sesi çok yüksekse, karşı tarafın sesi aracın dışında duyulabilir veya yankılar gelebilir.
- Yüksek sesle anlaşılır konuşun.
- Aşağıdaki durumlarda, karşı tarafın sesinizi duyması zor olabilir.
  - Düzgün olmayan bir yolda araç kullanıldığında.
  - Yüksek hızlarda sürüş yaparken.
  - Tavan veya camların açıkken.
  - Klima çıkışları mikrofona doğrultulduğunda.
  - Klima fanının gürültüsü yüksek düzeydeyken.
  - Cep telefonu mikrofona yaklaştırılmış.
- Kullanılan telefon veya ağ nedeniyle ses kalitesi (parazit veya eko gibi) üzerinde olumsuz bir etki vardır.
- Başka Bluetooth® cihazları aynı anda bağlanırsa, eller serbest sistem sesinde parazit oluşabilir.
- Multimedya sistemi Wi-Fi® işlevini (Wi-Fi® veya Miracast®) kullanacak şekilde ayarlanmışsa, eller serbest sistemi sesinde parazit oluşabilir.

### UYARI

Mikrofona keskin nesnelere dokunmayın veya dürtmeyin. Aksi takdirde arızaya neden olabilirsiniz.

## Aracı satarken veya hurdaya çıkarırken alınacak önlemler

Eller serbest sistemini kullanırken pek çok kişisel veri kaydedilir. Aracı satmadan veya hurdaya çıkarmadan önce tüm bilgileri silmeyi unutmayın. Tüm bilgileri sıfırladıktan sonra, multimedya sistemindeki tüm veriler silinir ve fabrika ayarına döndürülür. Sıfırlama öncesi duruma döndürülemez.

İlgili bilgiler

---

Güvenlik ayarlarının deęiştirilmesi(S. 72)

### Eller serbest aramada arıza olduğunda

Aşağıdaki belirtilerden herhangi birini fark ederseniz, olası nedenler ve çözümler için aşağıdaki tabloya bakın ve belirtiyi yeniden kontrol edin.

#### ■ Eller serbest aramaların kullanımı

Belirti	Olası neden	Çözüm
Eller serbest aramalar kullanılmıyor	Cep telefonunuz Bluetooth®'u desteklemiyor.	Multimedya sisteminde çalışması onaylanan belirli cihazların bir listesi için, yetkili bir Lexus bayisine veya Lexus yetkili servisine ya da yetkin ve donanımlı bir profesyonele başvurun.
	Cep telefonu sürümünüz Bluetooth® ile uyumlu değil.	Bluetooth® Ana Özellikleri Ver. 5.0 veya üzeri ile uyumlu bir cep telefonu kullanın.

#### ■ Cep telefonu kaydı ve bağlantısı

Belirti	Olası neden	Çözüm
Cep telefonunuz kaydedilemiyor	Cep telefonu kayıt işlemi tamamlanmamış.	Cep telefonunuzda gösterildiğinde kimlik doğrulama düğmesini seçin ve kayıt işlemine devam edin.
	Cep telefonunda veya multimedya sisteminde kayıt bilgileri bulunmakta.	Kayıt bilgilerini hem multimedya sisteminden hem de cep telefonundan sildikten sonra kayıt işlemini yeniden yapın.
Bluetooth® üzerinden bağlanılmıyor	Kullanılacak telefon dışında bir cep telefonu zaten Bluetooth® üzerinden bağlı.	Multimedya sisteminden Bluetooth® ile kullanmak için cep telefonunu manuel olarak bağlayın.
	Cep telefonunun Bluetooth® işlevi etkinleştirilmemiş.	Kontak <güç düğmesi> ACC veya ON (Açık) konumundayken, cep telefonunda Bluetooth® işlevini etkinleştirin.
	Cep telefonu kayıt bilgileri silinmiş.	Kayıt bilgilerini hem multimedya sisteminden hem de cep telefonundan sildikten sonra kayıt işlemini yapın.



## ■ Arama yapma veya aramaları yanıtlama

Belirti	Olası neden	Çözüm
Arama yapılamıyor veya yanıtlanamıyor	Hizmet alanının dışında	Aracı hizmetin kapsama alanına götürün.
	Cep telefonu için arama kısıtlaması (arama kilidi) açık.	Cep telefonu için arama kısıtlamasını (arama kilidi) kapatın.

## ■ Kişiler

Belirti	Olası neden	Çözüm
Kişi verileri aktarılamıyor veya otomatik olarak aktarılamıyor	Cep telefonu profili kişi verilerinin aktarılmasını desteklemiyor.	Multimedya sisteminde çalışması onaylanan belirli cihazların bir listesi için, yetkili bir Lexus bayisine veya Lexus yetkili servisine ya da yetkin ve donanımlı bir profesyonele başvurun.
	<b>[Kişileri eşleştir]</b> seçeneği multimedya sisteminin Bluetooth® ayarlarında kapalı olarak ayarlı.	<b>[Kişileri eşleştir]</b> seçeneğini Bluetooth® ayarlarında açık olarak ayarlayın.
	Cep telefonu kişileri aktarmak için onay bekliyor.	Cep telefonunda kişileri aktarım onayı düşmesini seçin.
Cep telefonunda bir onay teyit ekranı görüntülenir	Onay sırasında, daima izin ver seçilmemiş.	Cep telefonunda daima izin ver'i seçin ve onaylayın.
Kişi verileri başka bir yere kayıtlı	Kişiler cep telefonuna kayıtlı değil.	Lütfen kişileri cep telefonuna kaydedin.
Kişi verileri düzenlenemiyor	<b>[Kişileri eşleştir]</b> seçeneği multimedya sisteminin Bluetooth® ayarlarında açık olarak ayarlı.	<b>[Kişileri eşleştir]</b> seçeneğini Bluetooth® ayarlarında kapalı olarak ayarlayın.

## 6-1. Eller serbest aramaları kullanım uyarıları

### ■ Bluetooth® mesaj işlevini kullanırken

Belirti	Olası neden	Çözüm
Mesajlar görüntülenemiyor.	Cep telefonunda mesaj aktarımı etkinleşmiş değildir.	Cep telefonunda mesaj aktarımını etkinleştirin (telefonda mesaj aktarımını onaylayın).
Yeni mesaj bildirimleri gösterilmez.	Cep telefonunda otomatik mesaj aktarımı etkin değildir.	Cep telefonundan otomatik aktarım işlevini etkinleştirin.

### ■ Diğer koşullar

Belirti	Olası neden	Çözüm
Olası çözümler uygulandıktan sonra belirtiler düzelmezse.	Cep telefonu ve multimedya sistemi birbirinden çok uzakta.	Cep telefonu ve multimedya sistemini birbirine yaklaştırın.
	Elektromanyetik parazit üretilmekte.	Wi-Fi® cihazları gibi elektromanyetik dalgalar oluşturabilecek tüm cihazları kapatın. Multimedya sistemindeki Wi-Fi® ayarını kapalı olarak ayarlayın.
	Bunun nedeni cep telefonudur.	Cep telefonunu kapatın ve pilini çıkarın.
		Cep telefonunun Bluetooth® bağlantısını kapalıdan açık konuma alın.
		Cep telefonunun Wi-Fi® bağlantısını kapatın.
Cep telefonunda çalışan tüm güvenlik yazılımlarını veya arka plan uygulamalarını durdurun.		
Kullanmadan önce cep telefonunda kurulu uygulamaların sağlayıcısını ve çalışma durumunu dikkatlice onayladığınızdan emin olun.		

#### BİLGİ

Daha fazla bilgi için cep telefonuyla birlikte verilen kullanım kılavuzuna bakın.

### İlgili bilgiler

---

Multimedya sisteminden Bluetooth® cihazını kaydetme(S. 110)

Kayıtlı Bluetooth® cihazını silme(S. 113)

Bluetooth® cihazların ayarlanması(S. 102)

Wi-Fi® bağlantısının kesilmesi(S. 124)

### Direksiyon düğmeleriyle kullanım (Tip A)

Arama yanıtlama ve yapma gibi bazı eller serbest arama işlevleri, direksiyon düğmelerinden kullanılabilir. Direksiyon düğmesi işlevleri multimedya sisteminin durumuna bağlı olarak değişir.

#### ● Düğmeleri gerektiği gibi kullanın.

##### [+] düğmesi

Zil sesi veya alıcı ses seviyesini artırır.

Kesintisiz ayarlamak için basılı tutun.

##### [-] düğmesi

Zil sesi veya alıcı ses seviyesini azaltır.

Kesintisiz ayarlamak için basılı tutun.

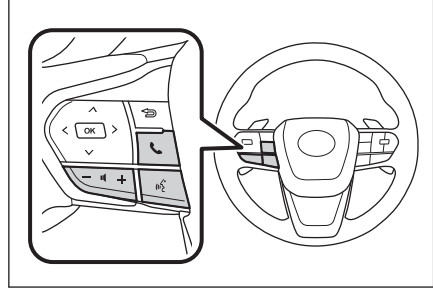

##### [🗨️] düğmesi

Aramalar sesli komut kullanılarak yapılabilir.

Sesli komutu bitirmek için konuşma düğmesini basılı tutun.

##### [📞] düğmesi

- Multimedya sistemi telefon ekranından başka bir ekran gösterdiğinde, geçmiş ekranını görüntüler.
- Multimedya sistemi, telefon ekranını [📞] ile gösterdiğinde, bir arama yapar.
- Multimedya sistemi, telefon ekranını [📞] ile göstermediğinde geçmiş ekranı gösterilir.
- Arama yaparken veya arama sırasında aramayı sonlandırır.
- Bir aramayı yanıtlarken veya arama bekleme sırasında aramayı yanıtlar.

#### 📄 BİLGİ

- Apple CarPlay veya Android Auto bağlıken, [📞] öğesine basarak multimedya sisteminde Apple CarPlay veya Android Auto telefon ekranını görüntüleyin.
- Apple CarPlay ve eller serbest bir telefon bağlıken, [📞] öğesine basarak Apple CarPlay veya multimedya sistemi telefon ekranını görüntüleyin. En son kullanılan işleve öncelik verilir. İkisi de kullanılmamışsa, birincil cihaza öncelik verilir.
- Android Auto ve eller serbest bir telefon bağlıken, [📞] öğesine basarak multimedya sistemi telefon ekranını görüntüleyin.

## 6-2. Direksiyon düğmeleriyle eller serbest aramaların yapılması

- Bir arama geldiğinde, gelen cep telefonunun ekranını görüntülemek için aramayı  ile yanıtlayın (eller serbest telefon, Apple CarPlay veya Android Auto).

### İlgili bilgiler

[Apple CarPlay ve Android Auto'nun kullanımına ilişkin uyarılar\(S. 125\)](#)

[Sesli kontrolün başlatılması\(S. 41\)](#)

### Direksiyon düğmeleriyle kullanım (Tip B)

Arama yanıtı ve yapma gibi bazı eller serbest arama işlevleri, direksiyon düğmelerinden kullanılabilir. Direksiyon düğmesi işlevleri multimedya sisteminin durumuna bağlı olarak değişir.

Direksiyon düğmeleri elektrostatik tiptir. Düğmeye dokunulduğunda düğme çalışır. Görüntülenen düğme işlevleri ve konumları aracın ve multimedya sisteminin durumuna bağlı olarak değişir.

#### ● Düğmeleri gerektiği gibi kullanın.

##### [+] düğmesi

Zil sesi veya alıcı ses seviyesini artırır.  
Kesintisiz ayarlamak için basılı tutun.

##### [-] düğmesi

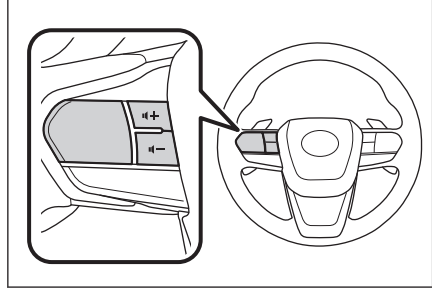

Zil sesi veya alıcı ses seviyesini azaltır.  
Kesintisiz ayarlamak için basılı tutun.



##### [] düğmesi

Aramalar sesli komut kullanılarak yapılabilir.  
Sesli komutu bitirmek için konuşma düğmesini basılı tutun.

##### [] düğmesi



- Multimedya sistemi telefon ekranından başka bir ekran gösterdiğinde, geçmiş ekranını görüntüler.
- Multimedya sistemi, telefon ekranını [] ile gösterdiğinde, bir arama yapar.
- Multimedya sistemi, telefon ekranını [] ile göstermediğinde geçmiş ekranı gösterilir.
- Arama sırasında aramaları değiştirin/aramayı beklemeye alın.
- Bir aramayı yanıtlarken veya arama bekleme sırasında aramayı yanıtla.

##### [] düğmesi

- Arama yaparken veya arama sırasında aramayı sonlandırır.
- Gelen arama/arama bekleme çağrısını reddedin.

#### BİLGİ

- Apple CarPlay veya Android Auto bağlıken, [] ögesine basarak multimedya sisteminde Apple CarPlay veya Android Auto telefon ekranını görüntüleyin.

- Apple CarPlay ve eller serbest bir telefon bağlıyken,  öğesine basarak Apple CarPlay veya multimedya sistemi telefon ekranını görüntüleyin. En son kullanılan işleve öncelik verilir. İkisi de kullanılmamışsa, birincil cihaza öncelik verilir.
- Android Auto ve eller serbest bir telefon bağlıyken,  öğesine basarak multimedya sistemi telefon ekranını görüntüleyin.
- Bir arama geldiğinde, gelen cep telefonunun ekranını görüntülemek için aramayı  ile yanıtlayın (eller serbest telefon, Apple CarPlay veya Android Auto).

### İlgili bilgiler

[Apple CarPlay ve Android Auto'nun kullanımına ilişkin uyarılar\(S. 125\)](#)

[Sesli kontrolün başlatılması\(S. 41\)](#)

### Arama geçmişinden arama yapılması

Arama geçmişine giden veya gelen arama olarak kaydedilmiş telefon numaraları aranabilir.

- 1 Ana menüden [📞] ögesine dokununuz.
- 2 Alt menüde [Son kullanılanlar] ögesine dokununuz.
- 3 Kişiyi seçiniz.  
Kişiyi kayıtlı olmayan telefon numaraları oldukları gibi görüntülenecektir.
- 4 İstedığınız telefon numarasına dokununuz.

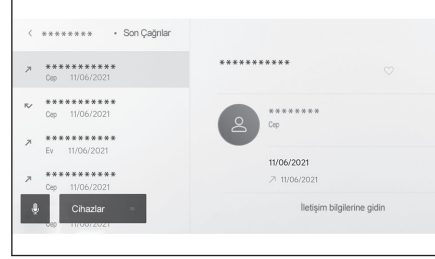

#### 📄 BİLGİ

- Arama geçmişindeki en son 100 giriş gösterilir. Arama geçmişi 100 girişi aşarsa, geçmiş öğeleri en eskisinden başlayarak otomatik olarak silinir.
- Giden arama geçmişi, koşullara bağlı olarak aşağıdaki gibi kaydedilir.
  - Arama, kişilerde kayıtlı bir telefon numarasına veya navigasyon sistemine yapıldıysa, varsa ad ve resim verileri de kaydedilir.
  - Aynı telefon numarasını ararsanız, hedef adından sonra arama sayısı görüntülenir.
- Gelen arama geçmişi, koşullara bağlı olarak aşağıdaki gibi kaydedilir.
  - Arama, kişilerde kayıtlı bir telefon numarasından alındıysa, varsa ad ve resim verileri de kaydedilir.
  - Aynı telefon numarasından birden fazla arama alındıysa, tümü kaydedilir.
  - Cevapsız aramalar ve reddedilen aramalar da kaydedilir.
  - Karşı taraf, arayan kimliğini desteklemiyorsa, arama "**Bilinmeyen**" olarak kaydedilir.
- Beklemeye alınan aramalar da arama geçmişine kaydedilir.
- Cep telefonunun modeline bağlı olarak uluslararası aramalar yapmak mümkün olmayabilir.



## Favoriler listesinden arama yapmak

Kişilerinizi favorilerinize ekleyerek favoriler listenizden arama yapın.

- 1 Ana menüden [  ] öğesine dokunun.
- 2 Alt menüde [Favoriler] öğesine dokunun.
- 3 Favoriler listenizden aramak istediğiniz kişiyi seçin.
- 4 İsteddiğiniz telefon numarasına dokunun.

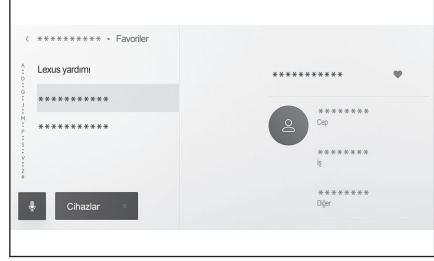

### BİLGİ

- [Kişileri eşleştir] AÇIK iken, cep telefonu favorileri otomatik olarak multimedya sistemine aktarılır.
- Cep telefonu modeline bağlı olarak, favoriler aktarılamaz.
- Favori verileri, multimedya sistemindeki kişilere kayıtlı verilerden de kaydedilebilir.

### İlgili bilgiler

[Kişi verilerinin aktarılması\(S. 242\)](#)

### Kişiler üzerinden arama yapılması

Multimedia sistemine kayıtlı kişilerden arama yapılabilir.

- 1 Ana menüden[]öğesine dokunun.
- 2 Alt menüde[Kişiler]öğesine dokunun.
- 3 Bir kişi seçin.
- 4 İstedığınız telefon numarasına dokunun.

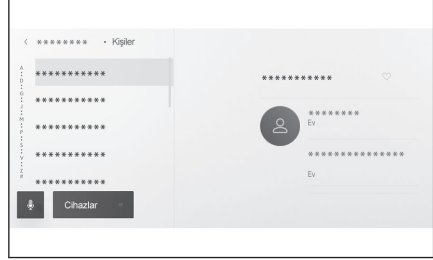

#### BİLGİ

- [Kişileri eşleştir] düğmesi görüntülenirse, buna dokunmak cep telefonunun kişi verilerini multimedia sistemine aktarır.
- Hiçbir kişi verisi kaydedilmemişse, kişi verilerinin multimedia sistemine aktarılması veya eklenmesi gerekir.
- Kullanılan her eller serbest telefonun kişi verileri multimedia sisteminde görüntülenir.  
2 adet cep telefonu bağlıysa ve eller serbest arama için kullanılan telefon değiştirilirse, kişi verileri de değiştirilir.



#### İlgili bilgiler

[Kişilere yeni kişi verileri ekleme\(S. 246\)](#)

[Kişi verilerinin aktarılması\(S. 242\)](#)

## Tuş takımından arama yapılması

Arama yapmak için tuş takımına telefon numarasını girin.

- 1 Ana menüden[]öğesine dokunun veya [] direksiyon düğmesine basın.

Aramalar, menüde görüntülenen bir kişiye dokunarak da yapılabilir.

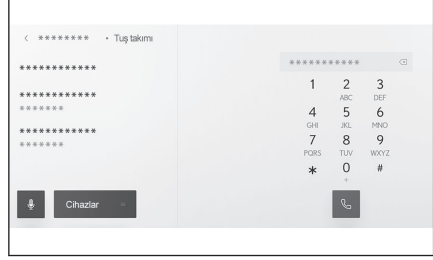

### BİLGİ

Cep telefonu modeline bağlı olarak, cep telefonunda ek işlemler yapmak gerekebilir.

### İlgili bilgiler

- [Direksiyon düğmeleriyle kullanım \(Tip A\)\(S. 222\)](#)
- [Direksiyon düğmeleriyle kullanım \(Tip B\)\(S. 224\)](#)

## 6-3. Arama yapılması

### Lexus yol yardımı servisini arama\*1

Lexus yol yardımı servisi favoriler listesinden aranabilir.Arama, Lexus yol yardımı servisinin kullanımını destekleyen bir ülkeden yapılmalıdır.Bu işlevi kullanabilmek için ülkenin kayıtlı olması gerekir.

Bu işlev bazı ülkelerde veya bölgelerde kullanılmaz.

- 1 Ana menüden[📞]öğesine dokunun.
- 2 Alt menüde[Favoriler]öğesine dokunun.
- 3 Favoriler listesinde[Lexus yardımı]öğesine dokunun.
- 4 Telefon numarasına dokunun.

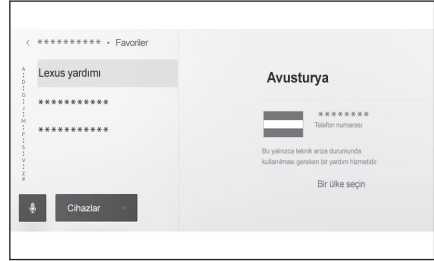

### Lexus yardımına ülkeyi kaydetmek

Lexus yol yardımı hizmetini kullanabilmek için ülkenin Lexus yardımına kayıtlı olması gerekir.

- 1 Ana menüden[📞]öğesine dokunun.
- 2 Alt menüde[Favoriler]öğesine dokunun.
- 3 Favoriler listesinde[Lexus yardımı]öğesine dokunun.
- 4 [Bir ülke seçin]öğesine dokunun.
- 5 Ülkeyi seçin.
- 6 [Tamam]öğesine dokunun.

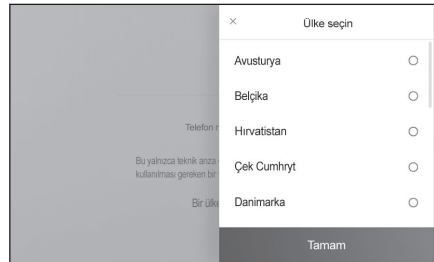

\*1 : Navigasyon işlevi ile

## Bekleme veya duraklatma sinyali kullanarak arama yapmak

Bekleme (w) veya duraklatma (p) sinyallerini içeren numaralar aranabilir. Bekleme (w) veya duraklatma (p) sinyalini takip eden numaraların iletimi yaklaşık 2 saniye süreyle askıya alınır veya durdurulur.

- Bekleme (w) sinyali numaranın iletimini askıya alır. İletim, bir sonraki bekleme (w) sinyaline kadar kullanıcı tarafından yapılan bir işlemden sonra devam eder. Duraklatma (p) içeren numaralarda, sonraki numara iletilmeden önce yaklaşık 2 saniye boyunca iletim durur.
- Bir duraklatma (p) sinyali, numaranın iletimini yaklaşık 2 saniye durdurur.

- 1 **Ana menüden[📞]öğesine dokunun.**
- 2 **Alt menüde[Kişiler]öğesine dokunun.**
- 3 **Kişiyi seçin.**
- 4 **Bir bekleme (; veya w) veya duraklatma (, veya p) sinyali içeren telefon numarasını seçin.**
- 5 **Telefon numarası bir bekleme (w)**

**sinyali içeriyorsa[☰]öğesine dokunun.**

[↩]seçeneğine dokunulduğunda, bekleme (w) sinyali ile askıya alınan numara, bir sonraki bekleme (w) sinyaline kadar iletimi sürdürür. Duraklatma (p) içeren numaralarda, sonraki numara iletilmeden önce yaklaşık 2 saniye boyunca iletim durur.

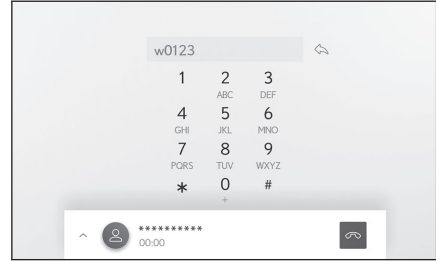

### 📄 BİLGİ

- Cep telefonunun modeline bağlı olarak, cep telefonu ekranında bekleme sinyali virgöl (,) ve duraklatma sinyali ise noktalı virgöl (;) olarak görüntülenebilir.
- Bu işlev uluslararası aramalar yapmak için kullanılır.
- Ayırma sesleri, telesekreter ya da banka telefon servisi gibi telefon tabanlı bir servisin otomatik çalışması istendiğinde kullanılabilir. Kişi listesine bekleme(w) veya duraklatma(p) sinyalleri içeren bir telefon numarası kaydedilebilir.

### Aramaları yanıtlama

Bir arama geldiğinde, bir zil sesi çalar ve gelen arama ekranı veya gelen arama bildirimi görüntülenir. Sesli kontrol sistemi ayarları[**Sesli destek**] açıkken, arama geldiğinde sesli kontrol sistemi başlayacaktır.

#### ● Aşağıdakilerden birini yaparak aramayı yanıtlayın.

- [📞] öğesine dokunun.
- Direksiyon üzerindeki [📞] düğmesine basın
- Telefonu sesli kontrol sistemiyle yanıtlamak için sesli komut verin.

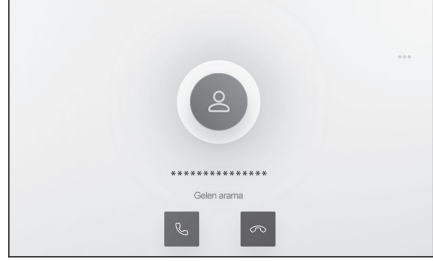

#### 📄 BİLGİ

- Çevresel izleme ekranı görüntülenirken gelen arama ekranı görüntülenmez. Gelen arama bildirimi yalnızca zil sesiyle sağlanır.
- Gelen bir arama sırasında, eller serbest aramadan gelenler dışındaki tüm sesler sessize alınır. Ancak, eller serbest aramadan daha yüksek önceliğe sahip sesli yönlendirme sessize alınmaz.
- Multimedya sisteminde cep telefonu zil sesi ayarlanmış olsa bile, multimedya sistemi cep telefonu ayarlarına bağlı olarak farklı bir zil sesi verebilir.
- Sürüş modu gibi cep telefonu ayarlarına bağlı olarak, aramaları alamayabilirsiniz.
- Cep telefonu modeline bağlı olarak, aşağıdakiler oluşabilir.
  - Zil sesi hem araç hoparlörlerinden hem de cep telefonundan duyulabilir.
  - Bir arama aldığınızda, arayanın telefon numarası görüntülenmeyebilir.
  - Doğrudan cep telefonu kullanılarak bir arama alındıysa veya cep telefonu aramaları otomatik olarak yanıtlayacak şekilde ayarlanmışsa, arama cep telefonunda kalabilir.
  - Cep telefonu veri iletirken gelen bir arama varsa, gelen arama ekranı multimedya sisteminde görüntülenmeyebilir ve zil sesi gelmeyebilir.
- Cep telefonu otomatik kişi veri aktarımını (PBAP) destekliyor, kişilerdeki görüntü verileri aktarılmış ve [**Kişi resimlerini görüntüle**] açık olarak ayarlanırsa, bir arama alındığında kişinin resmi telefon numarasının yanında gösterilir.
- Multimedya sistemindeki zil sesi ayarları, cep telefonu zil sesi dışında bir şeye ayarlanmışsa, cep telefonu sessiz (titreşim) moduna alınmış veya zil sesi silinmiş olsa bile, multimedya sistemine kaydedilmiş zil sesi duyulur.
- Cep telefonu ayarlarında reddedilmeye ayarlanmış bir telefon numarasından arama geldiğinde arama reddedilir.

İlgili bilgiler

---

Sesli kontrol ayarlarını deęiřtirme(S. 69)

Direksiyon düęmeleriyle kullanım (Tip A)(S. 222)

Direksiyon düęmeleriyle kullanım (Tip B)(S. 224)

Sistemi sesli kontrol ile alıřtırma(S. 39)

Bluetooth® cihazların ayarlanması(S. 102)

### Aramaları reddetme

Multimedya sisteminde, aramalar çeşitli yöntemler kullanılarak reddedilebilir.

● **Arama geldiğinde, aramayı reddetmek için aşağıdaki işlemlerden birini gerçekleştirin.**

-  öğesine dokununuz.
- Cep telefonunu doğrudan kullanınız.
- Sesli kontrol sistemiyle aramayı reddetmek için sesli komut veriniz.

#### **BİLGİ**

Cep telefonu ayarlarında reddedilmeye ayarlanmış bir telefon numarasından arama geldiğinde arama reddedilir.

### İlgili bilgiler

[Direksiyon düğmeleriyle kullanım \(Tip A\)\(S. 222\)](#)

[Direksiyon düğmeleriyle kullanım \(Tip B\)\(S. 224\)](#)

[Sistemi sesli kontrol ile çalıştırma\(S. 39\)](#)



## İşlemleri arama ekranından gerçekleştirme

Arama sırasında, arama ekranından çeşitli işlemler gerçekleştirilebilir.

[📞] : Karşı tarafın konuşulan sesi duymaması için iletilen sesi kesin. Sessize alma sırasında düğme maviye döner.

İptal etmek için düğmeye tekrar dokunur.

Karşı tarafın ne dediğini duyabileceksiniz.

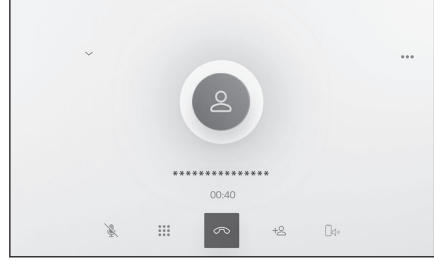

[⋮] : Tuş takımı ekranını görüntüler. Tuş takımı ekranı görüntülenirken arama ekranı küçük olarak görüntülenir.

[📞] : Arama sırasında telefonu kapatın.

[+👤] : Başka bir kişiyi aramak için alt menüde kişi listesini görüntüleyin.

- Arama sırasında telefon numarasına dokunarak başka bir kişiyi arayabilirsiniz.

[📱] : Cep telefonu ve multimedya sistemi arasında bir aramanın değiştirilmesine izin verir. Cep telefonu araması sırasında düğme maviye döner.

[📞] : Bekleyen aramayı iptal edin. Yalnızca beklemede görüntülenir.

[∨] : Arama ekranını küçültün.

[∧] : Arama ekranını ana alanda görüntüleyin.

[⋮] : Seçenek ekranını görüntüler.

Aşağıdaki işlemler seçenek ekranında yapılabilir.

- [İlet] : İletim ses seviyesini ayarlar.

İletim ses seviyesinin değiştirilmesi ses kalitesinin bozulmasına neden olabilir.

- [Navigasyon]<sup>\*1</sup> : Navigasyon sistemi sesli yönlendirmesinin sesini keser.

Devre dışı bırakmak için [Navigasyon] seçeneğini açın.

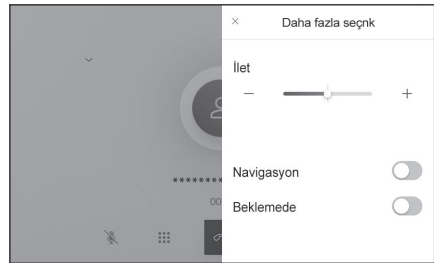

\*1 : Navigasyon işlevli

- **[Beklemede]** : Aramayı geçici olarak beklemeye alır.  
Devre dışı bırakmak için**[Beklemede]**seçeneğini kapatın.  
Cep telefonu modeline bağlı olarak, aramaları beklemeye almak mümkün olmayabilir.
- **[ X ]** : Arama ekranına döner. Bir arama beklemedeyken arama ekranına dönülürse, seçenek ekranı tekrar görüntülenerek bekletilen arama sürdürülebilir.

### BİLGİ

- Multimedya sisteminin durumuna bağlı olarak, arama ekranı küçültülebilir veya görüntülenmeyebilir.
- Cep telefonu modeline bağlı olarak aramaların değiştirilmesi mümkün olmayabilir.
- Sürüş sırasında aramalar eller serbest sisteminden cep telefonuna geçirilemez. Cep telefonu modeline bağlı olarak aramaların değiştirilmesi mümkün olmayabilir.
- Konuştuğunuz cep telefonu multimedya sistemine eller serbest telefon olarak bağlıysa meşgul ekranı görüntülenir. Cep telefonu modeline bağlı olarak, arama bir cep telefonu veya multimedya sisteminden olabilir.
- Eller serbest bir telefonla bir arama sırasında kantağı <güç düğmesi> çalıştırırsanız, cep telefonu modeline bağlı olarak arama kesilebilir veya cep telefonunda devam edilebilir. Cep telefonunuzda devam etmek istiyorsanız, cep telefonunuzu çalıştırmanız gerekebilir.

---

### İlgili bilgiler

[Direksiyon düğmeleriyle kullanım \(Tip A\)\(S. 222\)](#)

[Direksiyon düğmeleriyle kullanım \(Tip B\)\(S. 224\)](#)

## Kesilen aramayı yanıtlama

Devam eden bir arama sırasında başka bir taraftan ikinci bir arama alırsanız, her iki aramayı da yanıtlamak için arama bekletme kullanılabilir. İkinci bir arama alındığında, ekranın üst kısmında bir gelen arama bildirimini görüntülenir.

### BİLGİ

- Cep telefonu servis sağlayıcınızla bir arama bekletme sözleşmeniz olmalıdır.
- Cep telefonu HFP Ver 1.5 veya üzerini desteklemiyorsa, arama bekletme kullanılamaz.
- Cep telefonu modeli ve abonelik ayrıntılarına bağlı olarak, bu işlevi kullanmak mümkün olmayabilir.

- **İkinci bir arama alındığında,**  
ekranda [📞] öğesine dokunun  
veya direksiyon düğmesindeki  
[📞] düğmesine basın.

İkinci aramayı yanıtlamak önceki aramayı beklemeye alır.

[Aramaları değiştir] seçeneğine her dokunulduğunda arayan kişi değiştirilir.

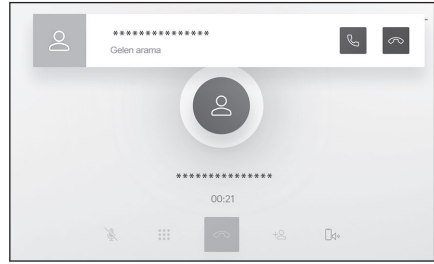

### İlgili bilgiler

[Direksiyon düğmeleriyle kullanım \(Tip A\)\(S. 222\)](#)

[Direksiyon düğmeleriyle kullanım \(Tip B\)\(S. 224\)](#)

## İkinci aramaları reddetme

Başka bir arama sırasında ikinci bir arama geldiğinde, bekleyen arama reddedilebilir.

İkinci bir arama alındığında, ekranda [📞] öğesine dokunun.

### BİLGİ

Cep telefonu modeline bağlı olarak, her iki arama da kesilebilir. Cep telefonuyla birlikte verilen kullanım kılavuzuna bakın.

### İlgili bilgiler

[Direksiyon düğmeleriyle kullanım \(Tip A\)\(S. 222\)](#)

[Direksiyon düğmeleriyle kullanım \(Tip B\)\(S. 224\)](#)

### Devam eden bir arama sırasında başka bir kişiyi arama

Devam eden bir arama sırasında yeni bir kişiyi arayabilirsiniz.

- 1 **Arama ekranında**  **öğesine dokunun.**
- 2 **Kişiyi seçin.**
- 3 **Telefon numarasını seçin.**

Bu işlem, bir arama sırasında karşı tarafı beklemeye alır.

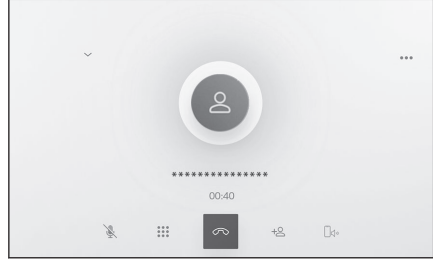

#### BİLGİ

- Cep telefonu servis sağlayıcınızla bir arama bekleme sözleşmeniz olmalıdır.
- Cep telefonu HFP Ver 1.5 veya üzerini desteklemiyorsa, arama bekleme kullanılamaz.
- Cep telefonu modeli ve abonelik ayrıntılarına bağlı olarak, bu işlevi kullanmak mümkün olmayabilir.

## Konferans araması yapmak

Bir arama beklemedeyken başka bir kişiyle konuşurken beklemedeki kişiyi ekleyin.

- **Üçüncü bir tarafla devam eden bir arama sırasında[Aramaları birleştir]seçeneğine dokunun.**

Beklemedeki aramalar beklemeden çıkarılır ve bir konferans aramasına geçilir.



### BİLGİ

- Cep telefonu hizmet sağlayıcısından konferans aramaları için abonelik satın alınmalıdır.
- Cep telefonu modeli ve abonelik ayrıntılarına bağlı olarak, bu işlevi kullanmak mümkün olmayabilir.
- Konferans araması sona erdiğinde, konferans aramasındaki tüm üyeleriyle arama sona erer.

### Aramaları sonlandırma

Eller serbest aramayı sonlandırmak için çeşitli yöntemler mevcuttur.

● **Arama sırasında aşağıdaki işlemlerden herhangi birini yapın.**

- Direksiyon üzerindeki  düğmesine basın.  
Düğme basılı tutulursa, beklemedeki aramalar da dahil olmak üzere tüm aramalar sona erer.
- Arama yaparken veya arama ekranında  ögesine dokunun.
- Aramayı sonlandırmak için cep telefonunu çalıştırın.

---

#### İlgili bilgiler

[Direksiyon düğmeleriyle kullanım \(Tip A\)\(S. 222\)](#)

[Direksiyon düğmeleriyle kullanım \(Tip B\)\(S. 224\)](#)

## Eller serbest aramalar için telefonların değiştirilmesi

2 adet cep telefonu eller serbest telefon olarak bağlıysa, her cep telefonu kullanılabilir. Eller serbest telefonlar, hangi cep telefonunun kullanılacağını belirleme özelliği sunar. Eller serbest telefon ekranı, kişiler ve geçmiş gibi seçili cep telefonu verilerini görüntüler. Gelen aramalar gibi işlevler seçilmemiş cep telefonuyla da kullanılabilir.

2 eller serbest telefonu bağlamak için bir kullanıcı profili kaydetmeniz ve kayıtlı sürücüyü ayarlamanız gerekir.

- 1 **Ana menüden[📞]öğesine dokunun.**
- 2 **[Cihazlar]öğesine dokunun.**
- 3 **Kullanmak istediğiniz cep telefonunu seçin.**

Bir arama sırasında veya bir arama geldiğinde veya yapılırken farklı bir cep telefonu seçilemez.

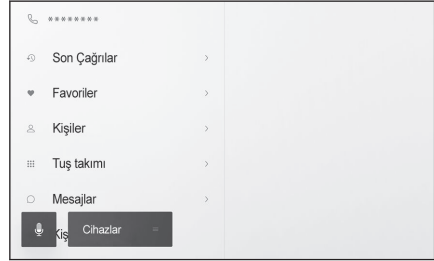

### BİLGİ

- Eller serbest telefon ekranı dışındaki bir ekrandan arama yapıyorsanız, arama birincil cihaz olarak konulur.
- Cihazlardan birini kullanarak eller serbest arama yapıyorsanız, diğer cihazdan arama yapılamaz.
- Eller serbest telefonlardan herhangi biri tarafından eller serbest arama yapıldığında ve gelen bir arama başka bir eller serbest telefon tarafından yanıtladığında, ilk aramanın bağlantısı kesilir.
- Seçili olmayan cep telefonunda aşağıdaki işlevler de mevcuttur.
  - Telefon gelen arama işlevi
  - Mesaj alma ve gönderme işlevleri (bir mesaj alırken)
- Cep telefonu değiştirilse bile birincil cihaz mutlaka değiştirilmez.

### İlgili bilgiler

[Bir kullanıcı profili kaydetme\(S. 52\)](#)

[Bir kullanıcı profilini değiştirme ve kaydetme\(S. 59\)](#)

[Bluetooth® cihazının birincil cihaz olarak ayarlanması\(S. 118\)](#)

### Kişi verilerinin aktarılması

Bağlı her cep telefonu için en fazla 5.000 kişi kaydedilebilir. Yalnızca bağlı cep telefonuyla alakalı kişiler görüntülenebilir. Kişilerde, her kişi için en fazla 4 telefon numarası kaydedilebilir. Kişiler, bağlı olan her telefon için yönetilir.

Bu işlev yalnızca manuel kişi verisi aktarımını (OPP) veya otomatik kişi verisi aktarımını (PBAP) destekleyen cep telefonlarıyla kullanılabilir. Bunlardan herhangi birini destekleyip desteklemediğini belirlemek için bağlı cep telefonunun birlikte verilen kullanım kılavuzuna veya uyumlu profillerine bakın.

Kişileri (PBAP) otomatik olarak aktarmak için **[Kişileri eşleştir]** seçeneğini Bluetooth® ayarlarında açmalısınız.

#### BİLGİ

- Kişi verileri aktarılırken, her veri aşağıdaki kısıtlamalara tabidir.
  - Tek bir kişi için 5 veya daha fazla telefon numarası kaydedildiğinde, tüm telefon numaraları multimedya sistemine aynı ada sahip birden fazla kişi olarak kaydedilecektir.
  - Ad, telefon numarasıyla aynı anda aktarılır. Modele bağlı olarak, kanji ve semboller aktarılamayabilir veya tüm karakterler aktarılamayabilir. Ayrıca aktarılsa bile, doğru görüntülenmeyebilir.
  - Tipik olarak, gizli bellek okunmaz. (Cep telefonu özelliklerine bağlı olarak bazı durumlarda bu mümkündür)
  - Cep telefonuna kayıtlı grup adları aktarılmaz.
  - Multimedya sistemindeki kişiler içinde gösterilen telefon numarası türü, kaynak cihazdan alınan bilgilere göre otomatik olarak atanır. Ancak, cep telefonu modeline ve kullanım ortamına bağlı olarak, simgelerin tümü aynı olabilir.
  - Manuel kişi listesi aktarımını (OPP) desteklemeyen telefonlar, Bluetooth® yoluyla kişi ekleyemez.
- Toplu aktarımı destekleyen cep telefonu modelleri, kişi verilerini aktarırken aşağıdaki özelliklere sahiptir.
  - Aktarım 10 dakika kadar sürebilir.
  - Kişi verisi aktarım ekranı görüntüleniyor olsa bile, başka bir ekrana geçmek mümkündür. Bu durumda, kişi verisi aktarımı devam edecektir.
- Olaylar, kişi listesi aktarımı sırasında aşağıdaki şekilde işlenecektir.
  - Manuel kişi listesi aktarımı (OPP) sırasında bir arama alınırsa, arama cep telefonunun kendisine alınacaktır. Manuel aktarım sırasında dahili cihazdan arama yapılamaz.



- Cep telefonu, otomatik kişi listesi aktarımını (PBAP) ve manuel kişi listesi aktarımını (OPP) desteklemiyorsa, kişi verileri Bluetooth® kullanılarak aktarılamaz. Kişi verilerinin bir USB flash sürücü kullanılarak aktarılabilceğini dikkate alın.
- Kontak <güç düğmesi> kişi listesi aktarımı sırasında kapatılırsa, aktarım iptal edilir. Bu durumda, motoru <hybrid sistem> çalıştırın ve aktarım işlemlerini tekrar gerçekleştirin.
- Aşağıdaki durumlarda, aktarılmakta olan kişi verileri kaydedilmez. (Aktarılan verilerin bazıları da kaydedilmez.)
  - Multimedya sisteminin bellek kapasitesi nedeniyle otomatik aktarım (PBAP) yarıda kaldığında.
  - Otomatik aktarım (PBAP) bir şekilde kesildiğinde.
- Multimedya sistemindeki kişi verileri cep telefonuna aktarılamaz.
- Kişi verisi aktarımı sırasında Bluetooth® ses bağlantısı kesilebilir. Aktarım tamamlandığında yeniden bağlanır. (Bazı modeller için yeniden bağlanma mümkün olmayabilir)
- Aktarım yaparken, multimedya sisteminin başlatıldığından emin olun.
- Otomatik kişi verileri aktarımı (PBAP) işlevi, kişilerin, favorilerin ve geçmişin multimedya sistemine aktarılmasını sağlar. Bazı cep telefonu modelleri favorilerin aktarılmasına izin vermez.
- **[Kişileri eşleştir]**açıksa, cep telefonu favorileri otomatik olarak multimedya sistemine aktarılır.
- Modele bağlı olarak, otomatik kişi verileri aktarımı (PBAP) ile kişi verileri aktarılırken cep telefonunda işlem yapılması gerekebilir.
- Kişileri otomatik aktarım (PBAP) ile aktarmak istiyorsanız, cep telefonunuzda kişi paylaşım ayarını etkinleştirmeniz gerekir.
- Otomatik kişi verisi aktarımı (PBAP) başlamazsa, diğer tüm işlevler tamamlandığında başlayabilir.
- Kişi resimlerini görüntülemek için**[Kişi resimlerini görüntüle]**seçeneğini Bluetooth® ayarlarında açın. Kişi resmi verilerini aktarmak için,**[Kişileri eşleştir]**ve**[Kişi resimlerini görüntüle]**seçeneği Bluetooth® ayarlarında açık olmalıdır.

### İlgili bilgiler

Bluetooth® özellikleri ve uyumlu profiller(S. 109)

Bluetooth® cihazların ayarlanması(S. 102)

### Cep telefonu kişi verilerinin manuel aktarım (OPP) kullanarak aktarımı

Cep telefonuna kayıtlı telefon numaraları (kişi verileri), manuel kişi verisi aktarımı (OPP) kullanılarak multimedya sistemine aktarılabilir.

**[Kişileri eşleştir]**, açık olarak ayarlandığında, telefon rehberi aktarımı tamamlandığında kapatılır.

#### BİLGİ

Android Auto aktarım için cep telefonuna bağlandığında, kişi verileri manuel kişi listesi aktarımı (OPP) ile aktarılamaz.

- 1 Ana menüden[]öğesine dokunun.
- 2 Alt menüde[Kişileri güncelle]öğesine dokunun.
- 3 Aşağıdaki aktarım yönteminden birini seçin.

**[Bluetooth ile üzerine yaz]** : Geçerli kişi verilerinin üzerine yazın.

**[Bluetooth ile ekle]** : Mevcut kişi verilerine ekleyin.

- 4 Kişi verilerini aktarmak için cep telefonunu çalıştırın.

Aktarım başarısız ekranı görüntülenirse, baştan başlayın.

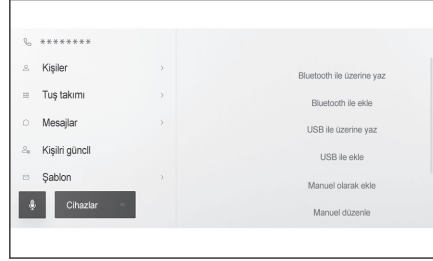

#### İlgili bilgiler

[Bluetooth® özellikleri ve uyumlu profiller\(S. 109\)](#)

### USB flash sürücüden telefon kişi verilerini aktarma

USB flash sürücüye kayıtlı telefon numaraları (kişi verileri) multimedya sistemine aktarılabilir.

- **[Kişileri eşleştir]**, açık olarak ayarlandığında, telefon rehberi aktarımı tamamlandığında kapatılır.
- Bu işlev Apple CarPlay veya Android Auto'ya bağlandığında kullanılamaz.
- Yalnızca vCard formatında (.vcf) bir USB flash sürücüye kaydedilen kişi verileri aktarılabilir.
- Veriler bir USB flash sürücüden tek başına aktarılamaz. İşlem yapmadan önce cep telefonunun multimedya sistemiyle birlikte kullanılabilirdiğinden emin olun.

- 1 USB flash sürücüyü USB bağlantı noktasına takın.
- 2 Ana menüden[📞]öğesine dokunun.
- 3 Alt menüde[Kişileri güncelle]öğesine dokunun.
- 4 Aşağıdaki aktarım yönteminden birini seçin.

[USB ile üzerine yaz] : USB flash sürücüdeki kişi verileriyle mevcut kişi verilerinin üzerine yazın.

[USB ile ekle] : USB flash sürücüdeki kişi verilerini mevcut kişi verilerine ekleyin.

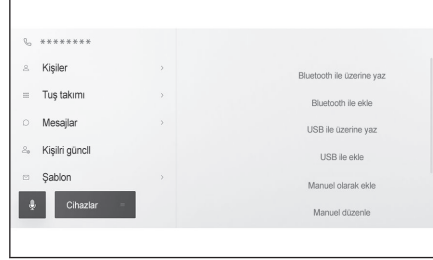

- 5 Dosya listesinden aktarmak istediğiniz dosyaları seçin.
- 6 [Tamam]öğesine dokunun.

Aktarım başarısız ekranı görüntülenirse, baştan başlayın.

#### BİLGİ

vCard formatındaki veriler, USB üzerinden bağlı bir cep telefonu kullanılarak bile kişi olarak aktarılabilir. Bu, bazı durumlarda cep telefonuna takılan bir SD kartta depolanan verilerden de aktarılabilir.

#### İlgili bilgiler

[USB bağlantı noktasına bağlama\(S. 38\)](#)

### Kişilere yeni kişi verileri ekleme

Multimedya sistemindeki kişilere doğrudan veri girilerek kişiler oluşturulabilir. Kişiler arasındaki her kişi için, ad, telefon numaraları (4'e kadar) ve telefon türleri (ev veya cep telefonu gibi her telefon numarası için 1 adet) kaydedilebilir.

- Kişi düzenleme ekranını getirmek için geçmiş ekranındaki **[Kişi listesini değiştir]** seçeneğinden de yeni veriler eklenebilir.
- **[Kişileri eşleştir]** açık olarak ayarlanırsa, yeni multimedya sistemi kişileri düzenlenemez. Bunu yapmadan önce **[Kişileri eşleştir]** seçeneğini kapatın.

- 1 **Ana menüden**  **öğesine dokunun.**
- 2 **Alt menüde** **[Kişileri güncelle]** **öğesine dokunun.**
- 3 **[Manuel ekle]** **öğesine dokunun.**
- 4 **Her öğeyi seçin ve girin.**

- **[Numara ekle]** öğesine dokunarak ek telefon numaraları ayarlayın.  
Bir telefon numarası girilmemişse, telefon numarası eklemek mümkün değildir.
- Telefon numarasının telefon türünü (ev veya cep gibi) seçin.

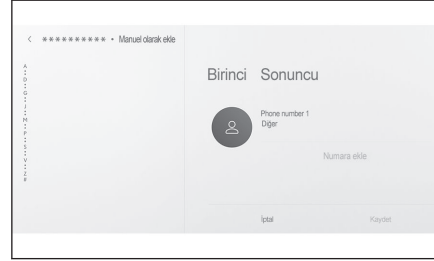

- 5 **[Kaydet]** **öğesine dokunun.**

Bir ad ve telefon numarası girilmedikçe öge kaydedilemez.

### İlgili bilgiler

[Bluetooth® cihazların ayarlanması\(S. 102\)](#)

[Arama geçmişinden arama yapılması\(S. 226\)](#)

### Kişilerdeki verilerin değiştirilmesi

Daha önce kaydedilmiş olan kişi verileri değiştirilebilir.

**[Kişileri eşleştir]** açık olarak ayarlanırsa, multimedya sistemi kişileri düzenlenemez. Bunu yapmadan önce **[Kişileri eşleştir]** seçeneğini kapatın.

- 1 **Ana menüden**  **öğesine dokunun.**
- 2 **Alt menüde** **[Kişileri güncelle]** **öğesine dokunun.**
- 3 **[Manuel düzenle]** **öğesine dokunun.**
- 4 **Değiştirmek istediğiniz kişiyi seçin.**

## 5 Her ögeyi seçin ve girin.

- [Numara ekle] öğesine dokunarak ek telefon numaraları ayarlayın.
- Telefon numarasının telefon türünü (ev veya cep gibi) seçmek için telefon numarasının altındaki türe (ev veya cep gibi) dokunun.

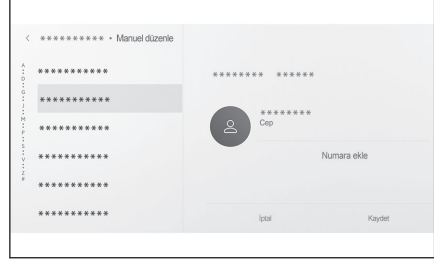

## 6 [Kaydet] öğesine dokunun.

Bir ad ve telefon numarası girilmedikçe öge kaydedilemez.

### İlgili bilgiler

Bluetooth® cihazların ayarlanması(S. 102)

## Kişilerdeki verilerin silinmesi

Daha önce kaydedilmiş olan kişi verileri silinebilir.

[Kişileri eşleştir]açık olarak ayarlanırsa, multimedya sistemi kişileri silinemez. Bunu yapmadan önce[Kişileri eşleştir]seçeneğini kapatın.

- 1 Ana menüden[] öğesine dokunun.
- 2 Alt menüde[Kişileri güncelle] öğesine dokunun.
- 3 [Manuel olarak sil] öğesine dokunun.
- 4 Silmek istediğiniz veriyi seçin.
- 5 Alt menünün altında[Sil] öğesine dokunun.

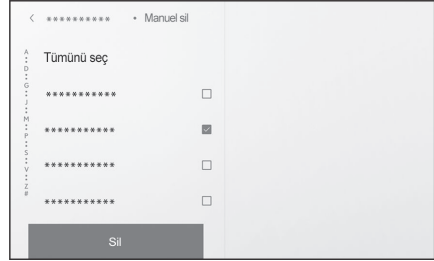

### İlgili bilgiler

Bluetooth® cihazların ayarlanması(S. 102)

### Favorileri kaydetme

Sık kullanılan kişi verileri favorilere kaydedilebilir.

Bu işlevi kullanmak için[Kişileri eşleştir]seçeneğini kapatın.

- 1 [📞]öğesine dokunun.
- 2 Alt menüde[Kişiler]veya[Son kullanılanlar]öğesine dokunun.
- 3 Kaydetmek istediğiniz veriyi seçin.
- 4 Kaydedilecek veri ögesi için[❤️]öğesine dokunun.

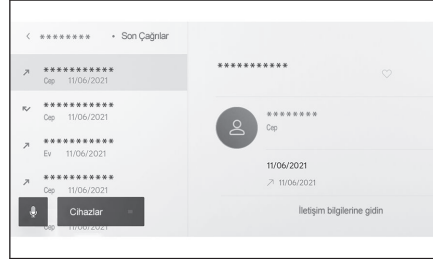

### İlgili bilgiler

[Bluetooth® cihazların ayarlanması\(S. 102\)](#)

### Favorilerin silinmesi

Kayıtlı favoriler silinebilir.

Bu işlevi kullanmak için[Kişileri eşleştir]seçeneğini kapatın.

- 1 Ana menüden[📞]öğesine dokunun.
- 2 Alt menüde[Favoriler],[Kişiler]ya da[Son kullanılanlar]öğesine dokunun.
- 3 Silmek istediğiniz veriyi seçin.
- 4 Silinecek veri ögesi için[❤️]öğesine dokunun.

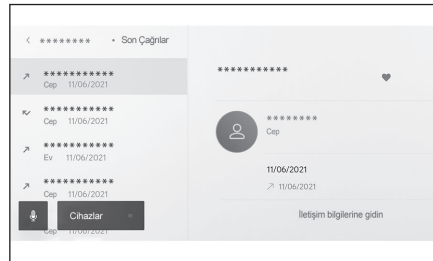

### İlgili bilgiler

[Bluetooth® cihazların ayarlanması\(S. 102\)](#)

## Mesaj işlevi kullanımına ilişkin uyarılar

Mesajlar, eller serbest aramalar için bağlı cep telefonundan aktarılır. Multimedya sistemi mesajları kontrol etmek, yanıtlamak ve göndermek için kullanılabilir. Bağlı olan cep telefonu modeline bağlı olarak, mesajları multimedya sistemine aktarmak mümkün olmayabilir. Cep telefonu mesajlaşmayı desteklemiyorsa, bu işlev kullanılamaz.

Bu işlev HFP ve MAP'i destekleyen cep telefonlarıyla kullanılabilir. Bir cep telefonunun HFP ve MAP ile uyumlu olup olmadığını kontrol etmek için cep telefonu ile birlikte gelen kullanım kılavuzunu veya uyumlu profillerini kontrol edin.

### BİLGİ

- Cep telefonunuzun ayarlarından mesaj paylaşımı ayarını etkinleştirmeniz gerekir.
- Bu işlev acil aramalar sırasında kullanılamaz.
- Cep telefonu modeline bağlı olarak, e-posta işlevini kullanmak mümkün olmayabilir.
- Cep telefonu modeline bağlı olarak, yanıtama işlevini kullanmak mümkün olmayabilir.
- Her mesaj işlevi kullanıldığında, cep telefonu mesajları otomatik olarak aktarılır.
- Bağlı cep telefonu modeline bağlı olarak, cep telefonunda ek işlemler yapmak gerekebilir.
- SMS mesajlarında konu görüntülenmez.
- Cep telefonu modeline bağlı olarak, alınan MMS'nin konu adı gösterilmeyebilir.
- **[Mesajları otomatik oku]**açıksa, mesajlar yüksek sesle okunur.
- Sesle kontrol sistemi tarafından girilen mesajlar otomatik olarak yüksek sesle okunur.
- Cep telefonu modelinize ve multimedya sistemine kayıt durumunuza bağlı olarak bazı bilgiler görüntülenmeyebilir.

### İlgili bilgiler

[Bluetooth® cihazların ayarlanması\(S. 102\)](#)

[Bluetooth® özellikleri ve uyumlu profiller\(S. 109\)](#)

## Mesajları kontrol etme

Gönderilen ve alınan mesajlar kontrol edilebilir.



- 1 **Ana menüden**  **öğesine dokunun.**
- 2 **Alt menüde** **[Mesajlar]** **öğesine dokunun.**

## 6-8. Mesaj işlevinin kullanımı

- 3 Bir hesap seçin.
- 4 Mesaj göndereni seçin.
- 5 Her öğeyi gerektiği gibi seçin.

[]: Mesaj ekranını büyütür veya simge durumuna küçültür.

[]: Mesaj yanıtlama ekranını görüntüler.

[]: Mesajı yüksek sesle okur.  
Mesajın yüksek sesle okunmasını durdurmak için [] öğesine dokunun.

[]: Mesaj göndereni telefonla arar.  
Kişinin kayıt durumuna bağlı olarak telefon numarası seçilmelidir.

[]: Karşı tarafın iletişim bilgilerini görüntüler.

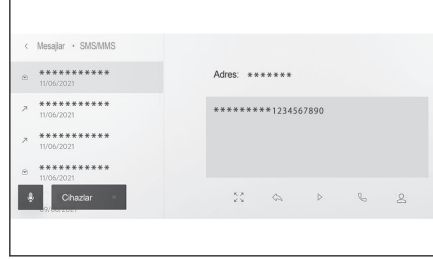

### BİLGİ

Mesaj ekranı bir e-postayla büyütülürken, mesajı okunmadı veya okundu olarak işaretlemek için [**Okunmamış olarak işaretle**] veya [**Okunmuş olarak işaretle**] öğesine dokunun.

## İlgili bilgiler

[Mesajların yanıtlanması\(S. 251\)](#)

[Mesaj işlevinden arama yapmak\(S. 253\)](#)

[Kişiler üzerinden arama yapılması\(S. 228\)](#)

## Yeni mesajları kontrol etme

Bir e-posta veya SMS ya da MMS mesajı alındığında, ekranın üstünde yeni bir mesaj bildirimi görüntülenir. [**Sesli destek**] açıldığında, sesli kontrol sistemi\*1 başlatılır.

- Bir mesaj alındığında aşağıdaki işlemler gerçekleştirilebilir.

[]: Mesajın ana metnini görüntüler.

[]: Mesajı yüksek sesle okur.

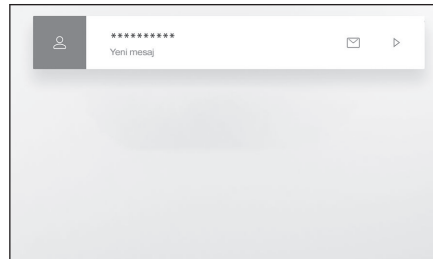



## İlgili bilgiler



Sesli kontrol ayarlarını değiştirme(S. 69)

Mesajların yanıtlanması(S. 251)

## Mesajların yanıtlanması

Yanıtlar alınan mesajlara gönderilebilir.

- Yanıtlar sesli kontrol sistemi kullanılarak şablonlarla gönderilebilir.\*2 (Hızlı yanıt)
- Sesli kontrol sistemini kullanmak için şuna dokunun[].

- 1 Ana menüden[]öğesine dokunun.
- 2 Alt menüde[Mesajlar]öğesine dokunun.
- 3 Bir hesap seçin.
- 4 Mesaj göndereni seçin.
- 5 []öğesine dokunun.
- 6 Her öğeyi girin.

[Şablon] : Seçili şablon mesajını girin.

[] : Klavyeyi kullanarak girin.

- 7 Yanıtlamak için[Gönder]öğesine dokunun.



## İlgili bilgiler

Sistemi sesli kontrol ile çalıştırma(S. 39)

Şablonların düzenlenmesi(S. 252)

Harflerin ve rakamların girilmesi(S. 26)

## Yeni mesajlar gönderme

Yeni e-posta veya SMS mesajları gönderilebilir. MMS desteklenmez.

Sesli kontrol sistemini kullanmak için şuna dokunun[].

- 1 Ana menüden[]öğesine dokunun.
- 2 Alt menüde[Kişiler]öğesine dokunun.
- 3 Kişi listenizden alıcıları seçin.

\*1 : Bu işlev e-posta için kullanılamaz. Bu işlev bazı ülkelerde veya bölgelerde kullanılmaz.

\*2 : Bu işlev SMS veya MMS'dir.

## 6-8. Mesaj işlevinin kullanımı

### 4 İstenilen[✉]veya e-posta adresini seçin.

E-posta adresleri için gönderen hesabını seçin.

### 5 Her öğeyi girin.

[Şablon] : Seçili şablon mesajını girin.

[✍] : Klavyeyi kullanarak girin.

### 6 [Gönder]öğesine dokunun.

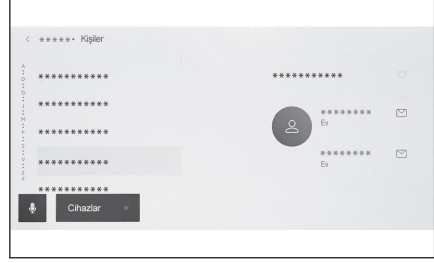

## İlgili bilgiler

[Sistemi sesli kontrol ile çalıştırma\(S. 39\)](#)

[Şablonların düzenlenmesi\(S. 252\)](#)

[Harflerin ve rakamların girilmesi\(S. 26\)](#)

## Şablonların düzenlenmesi

Şablonlar düzenlenebilir.

### 1 Ana menüden[☎]öğesine dokunun.

### 2 Alt menüde[Şablon]öğesine dokunun.

### 3 Düzenlenecek

şablonun[✍]öğesine dokunun.

Navigasyon şablonları değiştirilemez.

### 4 Şablonu girin ve kaydedin.

[Varsayılan]üzerine dokunarak tüm şablon setlerini sıfırlayın.



## BİLGİ

Şablonlar her cep telefonu için ayrı olarak ayarlanır.

## İlgili bilgiler

[Mesajların yanıtlanması\(S. 251\)](#)

[Yeni mesajlar gönderme\(S. 251\)](#)

## Mesaj işlevinden arama yapmak



Mesaj işlevi ile eller serbest aramalar yapılabilir.

### ● Arama yapmak için mavi numaraya dokunun.

Ardışık numaralar telefon numarası olarak tanınabilir. Ayrıca, diğer ülkelerdeki telefon numaraları gibi bazı telefon numaraları tanınmayabilir.

## E-posta, SMS veya MMS mesaj ekranından arama yapma

E-posta, SMS ve MMS gönderenler aranabilir. E-posta için, aynı kişi verilerine bir telefon numarası kaydedilmelidir.

- 1 **Ana menüden[]öğesine dokunun.**
- 2 **Alt menüde[Mesajlar]öğesine dokunun.**
- 3 **Bir hesap seçin.**
- 4 **Mesaj göndereni seçin.**
- 5 **[]öğesine dokunun veya [] direksiyon düğmesine basın.**

Kişinin kayıt durumuna bağlı olarak telefon numarası seçilmelidir.

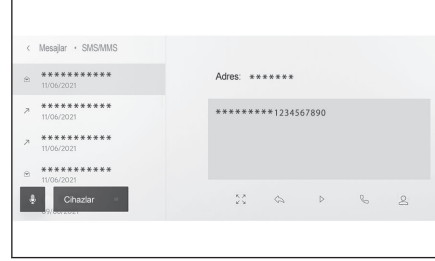

### İlgili bilgiler

[Direksiyon düğmeleriyle kullanım \(Tip A\)\(S. 222\)](#)

[Direksiyon düğmeleriyle kullanım \(Tip B\)\(S. 224\)](#)



**7-1. Web tarayıcı (Internet)**

Web tarayıcı (Internet) işlevi hakkında .....	256
Web tarayıcı ekranını görüntüleme.....	257
Web tarayıcı ekranının kullanımı .....	258

## 7-1. Web tarayıcı (Internet)

### Web tarayıcı (Internet) işlevi hakkında\*1

İnternete bağlanarak, web siteleri (haber siteleri, bloglar, yayın yapan müzik siteleri, video siteleri vb.) görüntülenebilir.

#### BİLGİ

Web tarayıcısı işlevini kullanmak için, araç Wi-Fi® bir erişim noktasına bağlanmalıdır.

#### DİKKAT

Güvenlik için, yalnızca aracı tamamen durdurduktan ve el frenini çektikten veya vitesi "P" konumuna aldıktan sonra web sitesini izleyin. (Sürüş sırasında yalnızca ses verilir.)

\*1 : Dahili navigasyon sistemli 14 inç ekran

## Web tarayıcı ekranını görüntüleme

- 1 **Ana menüden[]öğesine dokunun.**
- 2 **[Web tarayıcı]öğesine dokunun.**

Web tarayıcı ekranı görüntülenir.

### BİLGİ

- Sadece"HTTPS"(güvenli bağlantı) kullanan web sitelerine erişilebilir.
- Web sitesine bağlı olarak, doğru görüntülenmeyebilir.
- Bazı web siteleri görüntülenemez veya geçiş yapılamaz.
- Bazı web siteleri bazı karakterleri görüntülemeyebilir.
- İçeriğe bağlı olarak, video veya ses oynatamayabilirsiniz.
- Videonun ve görüntünün çözünürlüğüne ve iletişim ortamına bağlı olarak görüntülenmesi biraz zaman alabilir.
- Telif hakkı korumalı video içeriği oynatılamaz.
- Kredi kartı bilgileri veya banka hesap bilgileri gibi bilgileri girmeyin.
- Dosya indirme ve web sitelerine giriş yapma gibi bazı işlevler kullanılamaz.

### Web tarayıcı ekranının kullanımı

Web tarayıcı ekranı, bir sayfadaki veya web tarayıcısı ekranının üst kısmındaki araç çubuğunda gösterilen öğelere dokunarak kullanılabilir.

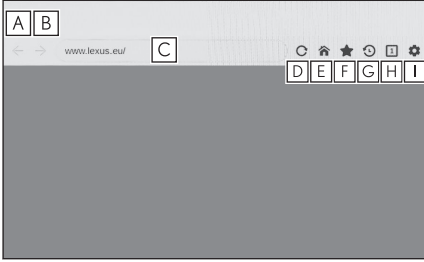

**A** Önceki sayfaya dönün.

**B** Sonraki sayfaya geçin.

**C** Sayfanın URL'sini görüntüler.

URL girmek ve ilgili sayfayı görüntülemek için dokunun.

**D** Görüntülenen sayfayı yeniden yükleyin.

Sayfa yeniden yüklenirken, düğme [X] olarak değişir. [X] öğesine dokunarak sayfanın yeniden yüklenmesini iptal edin.

**E** Ana sayfayı görüntüleyin.

**F** Yer imi yönetimi ekranını görüntüleyin.

Yönetim ekranındaki yer iminin adına dokunduğunuzda, ilgili sayfa görüntülenir.

**G** Tarama geçmişi yönetim ekranını görüntüleyin.

Yönetim ekranındaki bir sayfanın adına dokunduğunuzda, ilgili sayfa görüntülenir.

**H** Sekme yönetimi ekranını görüntüleyin.

Yönetim ekranındaki bir sekmenin adına dokunduğunuzda, ilgili sekme görüntülenir.

**I** Ayarlar ekranını görüntüleyin.

#### BİLGİ

- Bir sayfa yeniden yüklenirken, durum, araç çubuğunun arka plan renginin değiştirilmesiyle kontrol edilebilir.
- Ekrandaki metne dokunup basılı tutarak, kopyalanacak metin seçilebilir. Metni kopyalamak için kopyala düğmesine dokunun. Kopyalanan metin daha sonra dokunarak URL görüntüleme alanına yapıştırılabilir.



## İlgili bilgiler

Yer imlerinin yönetilmesi(S. 259)

Tarama geçmişini yönetme(S. 260)

Sekme yönetimi(S. 260)

Web tarayıcı işlevinin ayarlanması(S. 260)

## Yer imlerinin yönetilmesi

Yer imleri, yer imi yönetim ekranında kaydedilebilir/düzenlenebilir/silinebilir.

1 Araç çubuğunda[★]öğesine dokunun.

2 İstenen öğelere dokunun.

A Yer imi yönetimi ekranını kapatın.

B Son gösterilen sayfanın URL'sini görüntüler.

URL'yi düzenlemek için dokununuz.

C En son görüntülenen sayfanın yer imi adını görüntüler.

Yer imi adı dokunularak düzenlenebilir.

D B ve C içine girilen içeriğe sahip bir yer imi ekleyin.

E Yer imlerini düzenleyin.

F Yer imlerini silin.

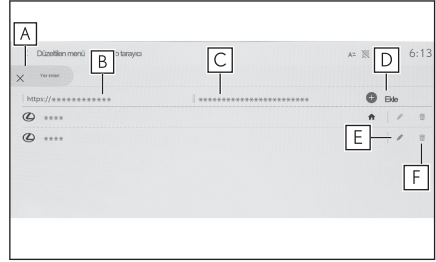

## BİLGİ

Yer imlerine en fazla 100 adet öğe kaydedilebilir.

## Yer imini düzenleme

Yer imi adı ve URL düzenlenebilir ve yer imi ana sayfa olarak ayarlanabilir.

A Yer imi adını düzenleyin.

B Yer imi URL'sini düzenleyin.

C [Ayarla]öğesine dokunarak yer imine kaydedilen sayfa ana sayfa olarak ayarlanabilir.

[🏠] simgesi, ana sayfa olarak ayarlanan yer imi için görüntülenir.

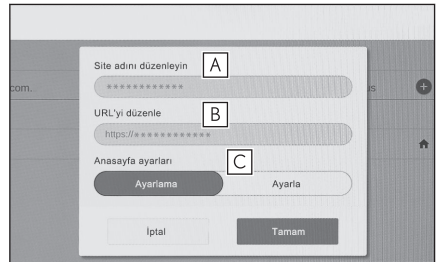

Düzenleme bittiğinde[Tamam]öğesine dokunarak yer imi yönetimi ekranına dönün.

### Tarama geçmişini yönetme

Tarama geçmişi, tarama geçmişi yönetimi ekranında silinebilir.

1 Araç çubuğunda[🕒]öğesine dokunun.

2 İstenen öğeye dokunun.

- A Tarama geçmişi yönetim ekranını kapatın.
- B Tarama geçmişini silin.



#### BİLGİ

Tarama geçmişine en fazla 100 adet öge kaydedilebilir. Tarama geçmişi 100 ögeyi aşarsa, en eski geçmiş otomatik olarak silinir.

### Sekme yönetimi

Sekmeler, sekme yönetimi ekranında değiştirilebilir/eklenebilir/kapatılabilir.

1 Araç çubuğunda[1]öğesine dokunun.

[1]içinde gösterilen sayı, şu anda açık olan sekme sayısıdır.

2 İstenen öğeye dokunun.

- A Sekme yönetimi ekranını kapatın.
- B Yeni bir sekme ekleyin. Eklenen sekmeye dokunulursa, ana ekran görüntülenir.
- C Sekmeyi silin.

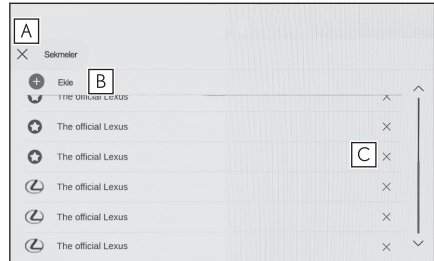

#### BİLGİ

- En fazla 10 sekme açılabilir.
- Yeni bir sekme açıldığında, oynatılmakta olan video veya müzik durabilir.

### Web tarayıcı işlevinin ayarlanması

Web tarayıcı işleviyle ilgili ayarlar değiştirilebilir.

1 Araç çubuğunda[⚙️]öğesine dokunun.

## 2 İstenen öğeye dokunun.

- A** Diğer işlevleri kullanırken web tarayıcının arka planda çalışmasını etkinleştirmek/devre dışı bırakmak için dokunun.
- B** Çerez verilerinin kaydını ve yüklenmesini etkinleştirmek/devre dışı bırakmak ve üçüncü taraf çerezlerini engellemek/engelini kaldırmak için dokunun.
- C** JavaScript kullanımını etkinleştirmek/devre dışı bırakmak için dokunun.
- D** Tarama geçmişini, çerezleri ve diğer site verilerini, önbelleğe alınmış resimleri ve dosyaları silmek için dokunun.

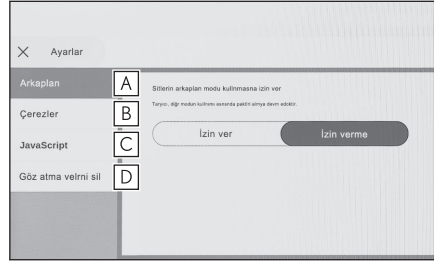

## BİLGİ

[Arka plan][İzin ver]olarak ayarlanırsa, veri aktarımı diğer işlevleri kullanırken bile gerçekleşir.



**8-1. Lexus park destek monitörü**

Lexus park destek monitörü işlevleri.....	264
Kılavuz ekranını görüntüleme.....	266
Kılavuz çizgisi gösterim modunun değiştirilmesi .....	268
Lexus park destek monitörü uyarıları.....	273

**8-2. Panoramik görüş monitörü**

Panoramik görüş monitörü işlevleri.....	283
Vites şu konumlardayken gösterim modu:"P" .....	287
Vites şu konumlardayken gösterim modu:"D"veya"N" .....	289
Vites şu konumlardayken gösterim modu:"R" .....	297
Dış dikiz aynaları katlandığında ekran .....	305
Ekrana yakınlaştırma .....	306
Şeffaf zeminden görüş gösterimi .....	308
Hareketli nesnelere uyarısı ....	310
Panoramik görüş monitörü ayarlarının değiştirilmesi ....	312
Panoramik görüş monitörü uyarıları.....	314
Herhangi bir olumsuzluk görürseniz .....	331

## 8-1. Lexus park destek monitörü

### Lexus park destek monitörü işlevleri\*1

Lexus park destek monitörü, park ederken ve diğer durumlarda araca takılan arka kameradan görüntü vererek geri harekete yardımcı olan bir cihazdır.

#### BİLGİ

Açıklamalarda kullanılan ekranların çizimleri örnek olarak verilmiştir ve araç parlaması ve benzeri nedenlerle kameradan gelen gerçek görünümünden farklılık gösterebilir.

#### DİKKAT

- Sürüş sırasında daima çevrenizi görsel olarak kontrol etmeyi unutmayın.
- Kişilerin gerçek konumu ve mesafesi ile ekranda görünen engeller kamera merceğinin özellikleri nedeniyle farklılık gösterir.

### Lexus park destek monitör ekranının gösterimi

Vites konumu, kontak <güç düğmesi> açıkken "R" olduğunda, Lexus park destek monitörü ekranı görüntülenir.

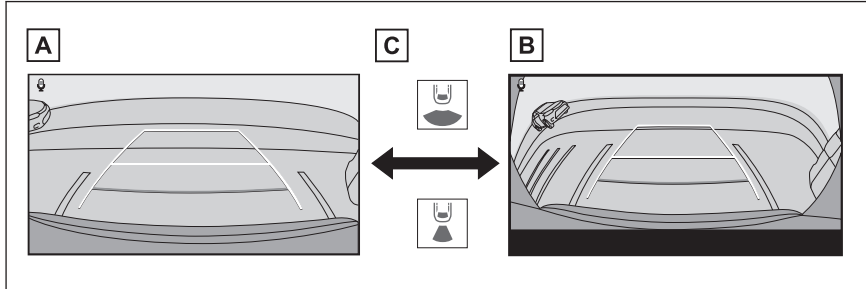

- A Arka görünüm
- B Geniş arka görünüm
- C Gösterim modu değişim düğmesine basın

#### BİLGİ

- Kılavuz çizgi modları gibi görüntü ayarları, kullanıcı profillerine kaydederek Ayarlarım olarak kaydedilebilir. Sürücü tanındığında geri çağrılabilirler.
- Sesli kontrol sistemi ekran modunu değiştirmek için kullanılabilir.\*2

\*1 : Bazı modellerde

\*2 : Bu işlev bazı ülkelerde veya bölgelerde kullanılmaz.

**İlgili bilgiler**

---

Bir kullanıcı profili kaydetme(S. 52)

Sesli kontrolün başlatılması(S. 41)

### Kılavuz ekranını görüntüleme

Vitesi "R" konumuna alın.

Gösterim modu düğmesine her dokunulduğunda mod değişir.

#### ■ Arka görünüm

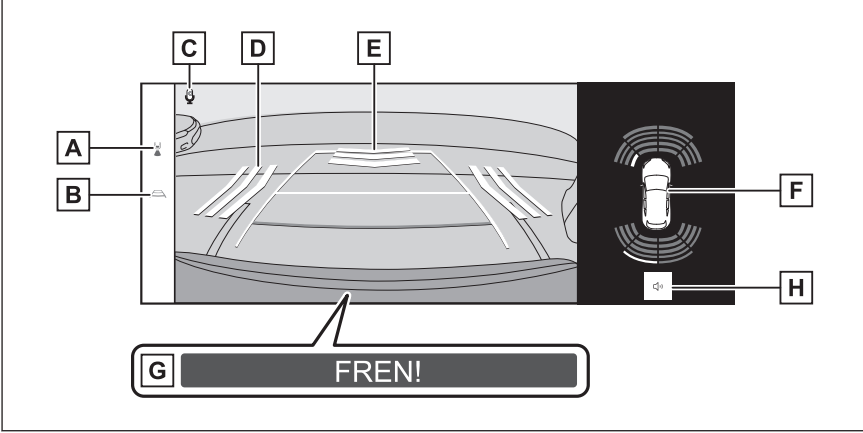

#### ■ Geniş arka görünüm

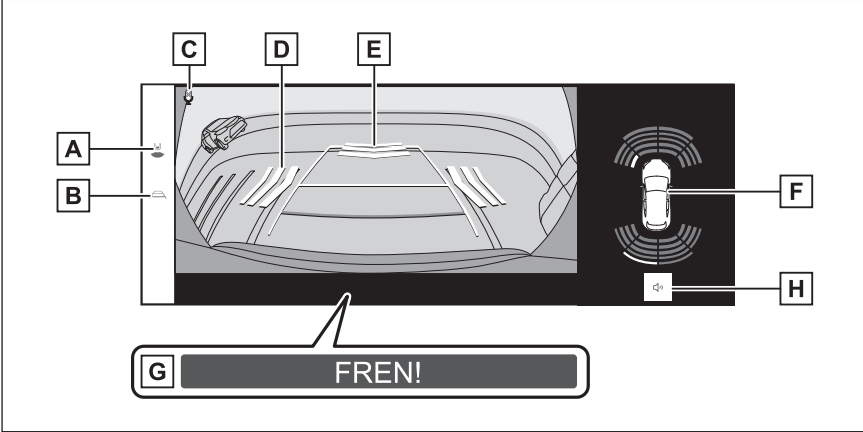

- A Ekran modu değiştirme düğmesi  
Gösterim modunu arka görünüm ve geniş arka görünüm arasında değiştirir.
- B Kılavuz çizgisi geçiş düğmesi  
Kılavuz çizgisi modunu değiştirir.
- C Ses tanıma simgesi\*<sup>1</sup>  
Bu simge, sesli kontrol sistemi çalışırken görüntülenir.
- D RCTA (Geri Manevra Trafik Uyarısı)\*<sup>2</sup>/RCD (Arka Kamera Algılama)\*<sup>2</sup>  
Aşağıdaki durumlarda ekranda bir gösterge görüntülenir.



- Arka radar, arkadan yaklaşan bir araç veya bir nesne algıladığında.
- Arka kamera algılama işlevi arkada bir yaya algıladığında.  
(RCTA (Geri Manevra Trafik Uyarısı)/RCD (Arka Kamera Algılama) hakkında ayrıntılı bilgi için, bkz. "KULLANICI EL KİTABI".)

### E RCD (Arka Kamera Algılama)\*2

Arka kamera algılama işlevi arkada bir yayayı algıladığında, ekranda bir gösterge görüntülenir. (RCD (Arka Kamera Algılama) hakkında ayrıntılı bilgi için, bkz. "KULLANICI EL KİTABI".)

### F Lexus park destek sensörü\*2

Ekranda bir gösterge görüntüler ve bir nesne bir sensör tarafından algılandığında zil sesi verir. (Lexus park destek sensörü hakkında ayrıntılı bilgi için, bkz. "KULLANICI EL KİTABI".)

### G PKSB (Park Destek Freni)\*2

Çarpışabileceğiniz bir nesne algılanırsa, ekranda bir mesaj görüntülenir. (PKSB (Park Destek Freni) hakkında ayrıntılı bilgi için, bkz. "KULLANICI EL KİTABI".)

### H Lexus park destek sensörü/RCTA (Geri Manevra Trafik Uyarısı)/RCD (Arka Kamera Algılama) sessize alma düğmesi\*2

Bu düğme, Lexus park destek sensörü/RCTA (Geri Manevra Trafik Uyarısı) ve RCD (Arka Kamera Algılama) uyarı seslerini geçici olarak keser. Vitesin kullanımı sessize almayı otomatik olarak iptal eder.

## ⚠ DİKKAT

- Ekranda görüntülenen kılavuz çizgilerinin konumu, yolcu sayısı, yük kapasitesi ve yol eğimi gibi faktörler nedeniyle değişebilir. Sürüş yaparken daima arkanızı ve çevrenizi görsel olarak kontrol ettiğinizden emin olun.
- Lexus park destek sensörü, RCTA (Geri Manevra Trafik Uyarısı) ve RCD (Arka Kamera Algılama) ekranları kamera görüntüsüne bindirildiğinden, çevredeki parlaklık ve renkler bunların görülmesini zorlaştırabilir.

## Lexus park destek monitörünün kapatılması

Lexus park destek monitörü, vites "R" dışında herhangi bir konumda olduğunda kapanır.

\*1 : Bu işlev bazı ülkelerde veya bölgelerde kullanılmaz.

\*2 : Bazı modellerde

### Kılavuz çizgisi gösterim modunun değiştirilmesi

Kılavuz çizgisi geçiş düğmesine her dokunduğunuzda kılavuz çizgisi gösterim modu değişir.

#### ■ Tahmini seyir çizgileri modu

Bu mod, direksiyonun kullanımına uygun olarak hareket eden tahmini seyir çizgilerini görüntüler.

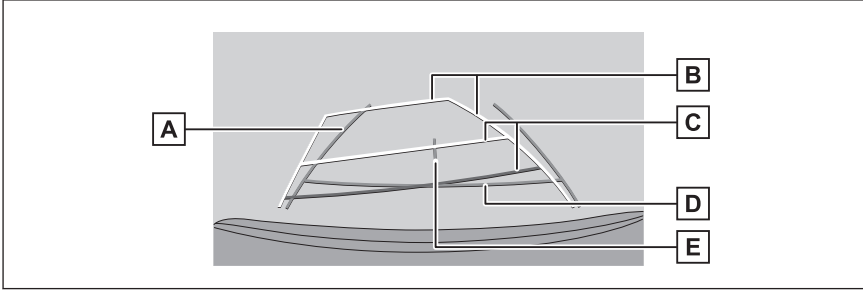

#### A Araç genişliği kılavuz çizgileri

Araç düz bir çizgide geri giderken seyir çizgilerini görüntüler.

- Çizgiler, aracın gerçek genişliğinden daha geniştir.
- Araç düz olduğunda, kılavuz çizgileri tahmini seyir çizgileriyle çakışacaktır.

#### B Tahmini seyir çizgileri

Direksiyon simidinin çalışmasına bağlı seyir çizgilerini (sarı) görüntüler.

#### C Mesafe kılavuz çizgileri

Aracın arkasındaki mesafeyi gösterir.

- Mesafe kılavuz çizgisi tahmini seyir çizgilerine bağlıdır.
- Arka tamponun ucunun ortasından yaklaşık 0,5 m (1,5 ft) (kırmızı) ve 1 m (3 ft) (sarı) mesafeyi görüntüler.

#### D Mesafe kılavuz çizgisi

Arka tamponun ucundan yaklaşık 0,5 m (1,5 ft) (mavi) mesafeyi görüntüler.

#### E Araç orta kılavuz çizgisi

Araç genişliği kılavuz çizgilerinin ortasını görüntüler.

#### ■ Park desteği kılavuz çizgileri modu

Bu mod direksiyon dönüş noktalarını (park desteği kılavuz çizgileri) görüntüler. Bu mod, araç hissi olan ve tahmini seyir çizgilerinin yardımı olmadan aracı park edebilenler için önerilir.

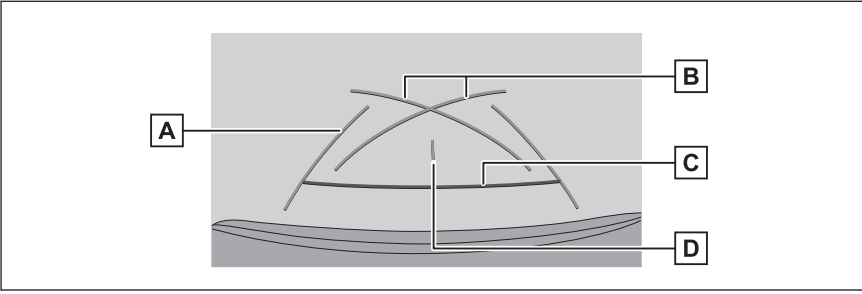

**A** Araç genişliği kılavuz çizgileri

Araç düz bir çizgide geri giderken seyir çizgilerini görüntüler.

- Çizgiler, aracın gerçek genişliğinden daha geniştir.

**B** Park destek kılavuz çizgileri

Aracın arkasında mümkün olan en küçük dönüşün seyir çizgilerini görüntüler.

- Kılavuz olarak, park ederken direksiyonu kullanma konumunu kullanın.

**C** Mesafe kılavuz çizgisi

Aracın arkasındaki mesafeyi gösterir.

- Arka tamponun ucunun ortasından yaklaşık 0,5 m (1,5 ft) (kırmızı) mesafeyi görüntüler.

**D** Araç orta kılavuz çizgisi

Araç genişliği kılavuz çizgilerinin ortasını görüntüler.

**■ Mesafe kılavuz çizgisi modu**

Bu mod yalnızca mesafe kılavuz çizgisini görüntüler. Kılavuz çizgilerine ihtiyaç duymayanlar için önerilir.

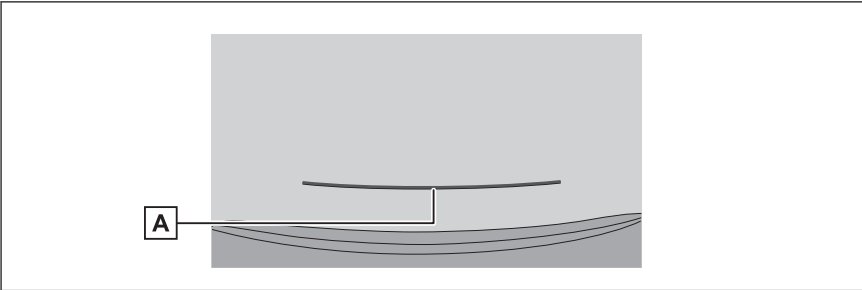

**A** Mesafe kılavuz çizgisi

Aracın arkasındaki mesafeyi gösterir.

- Arka tamponun ucunun ortasından yaklaşık 0,5 m (1,5 ft) (kırmızı) mesafeyi görüntüler.

**■ Tahmini seyir orta çizgisi modu**

Bu mod, tahmini seyir çizgilerini ve direksiyonun çalışmasına uygun olarak hareket eden bir araç orta kılavuz çizgisini görüntüler.

## 8-1. Lexus park destek monitörü

Arka tamponun ortası ile bir tabelaya veya direğe yaklaşırken bu modu kullanın.

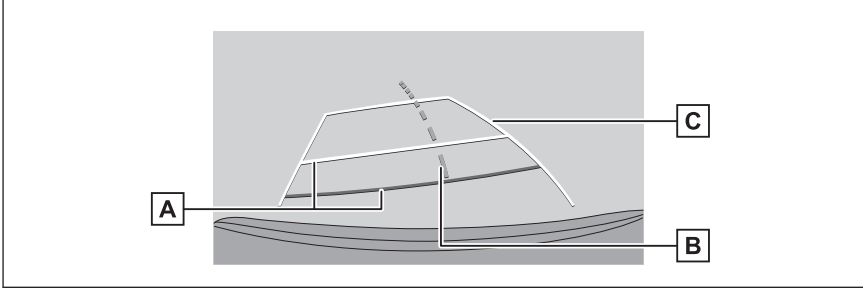

### A Mesafe kılavuz çizgileri

Aracın arkasındaki mesafeyi gösterir.

- Mesafe kılavuz çizgisi tahmini seyir çizgilerine bağlıdır.
- Arka tamponun ucunun ortasından yaklaşık 0,5 m (1,5 ft) (kırmızı) ve 1 m (3 ft) (sarı) mesafeyi görüntüler.

### B Tahmini seyir orta çizgisi

Direksiyonun çalışmasına bağlı olan araç orta kılavuz çizgisini (yeşil) görüntüler.

### C Tahmini seyir çizgileri

Direksiyon simidinin çalışmasına bağlı seyir çizgilerini (sarı) görüntüler.

## ■ BİLGİ

- Arka kapı kapatılmamışsa kılavuz çizgileri görüntülenmez. Arka kapıyı kapattığınızda bile kılavuz çizgileri hala görüntülenmiyorsa, aracı yetkili Lexus bayisine ya da Lexus yetkili servisine veya gerekli donanımına sahip kalifiye bir profesyonele kontrol ettirin.
- Lexus park destek sensörü, yakındaki nesnelere sürücüyü bildiren ve ekranda algılanan nesnenin yönünü gösteren bir resmi görüntüleyen bir özelliktir.
- Lexus park destek sensörü gösterim konumu ile kamera görüntüsünde gösterilen nesnenin konumu uyumlu olmayabilir.

## ▲ DİKKAT

Araç genişliği kılavuz çizgileri aracın gerçek genişliğinden daha geniştir. Geri hareket ederken daima arkanızı ve çevrenizi görsel olarak kontrol ettiğinizden emin olun.

## Tahmini seyir çizgileri modunu kullanarak park etme

- 1 Vitesi "R" konumuna alın.

- 2 **Direksiyon simidini, tahmini seyir çizgileri park alanı içinde oluncaya kadar çevirin ve yavaşça geri gidin.**

- A** Tahmini seyir çizgileri  
**B** Park alanı

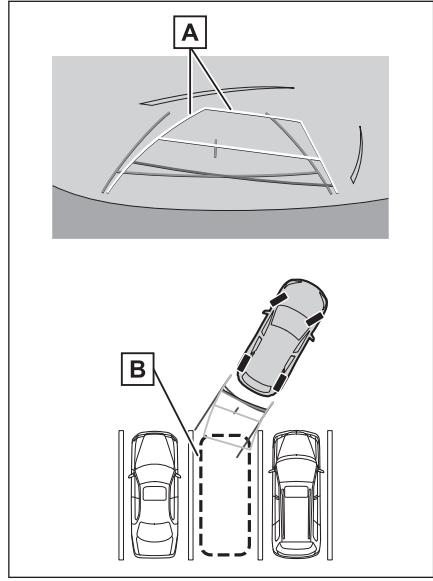

- 3 **Araçın arkası park yerine girdiğinde, aracın genişlik kılavuz çizgileri park alanının sol ve sağ ayrılma çizgileri içerisine girecek şekilde direksiyonu çevirin.**

- A** Araç genişliği kılavuz çizgileri

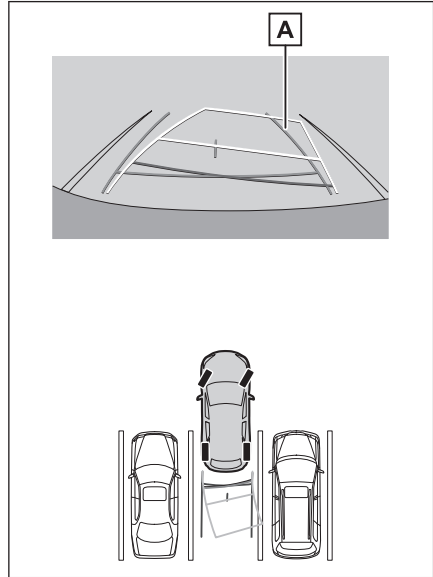

- 4 **Araç genişliği kılavuz çizgileri ile park alanı çizgileri paralel olduğunda, direksiyonu düz konuma getirin ve araç tam olarak park alanına girene kadar yavaşça geri gidin.**
- 5 **Araç uygun bir yerde durdurun ve park işlemini tamamlayın.**

## Park destek kılavuz çizgileri modunu kullanarak park etmek

- 1 Vitesi "R" konumuna alın.
- 2 Park destek kılavuz çizgileri park alanının sol bölme çizgisiyle hizalanana dek geri gidin.

- A** Park alanı ayırma çizgisi  
**B** Park destek kılavuz çizgileri

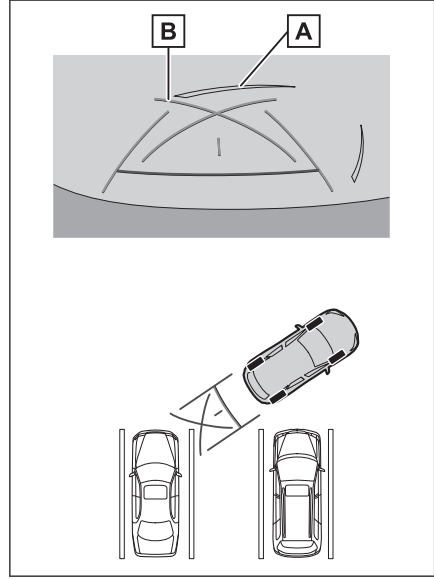

- 3 Direksiyon simidini sonuna kadar sağa çevirin ve yavaşça geri gidin.
- 4 Araç park alanı ile paralel olduğunda direksiyonu düzeltin ve araç park yerine tam olarak girinceye kadar yavaşça geri gidin.
- 5 Aracı uygun bir yerde durdurun ve park işlemini tamamlayın.

## Lexus park destek monitörü uyarıları

### Sürüş uyarıları

Lexus park destek monitörü, sürücünün aracı geriye hareket ettirmesine yardımcı olan ekipmandır. Geri hareket ederken daima arkanızı ve çevrenizi görsel olarak kontrol ettiğinizden emin olun. Aksi takdirde, diğer araçlarla çarpışabilirsiniz veya öngörülemeyen bir kaza meydana gelebilir. Lexus park destek monitörünü kullanırken aşağıdaki önlemleri alın.

#### ⚠ DİKKAT

- Asla sadece ekrana bakarak geriye gitmeyin. Ekranda görüntülenen görüntüler gerçek durumdan farklı olabilir. Bu nedenle, sadece geri giderken ekrana bakarsanız, başka bir araçla çarpışabilir veya öngörülemeyen bir kaza yaşayabilirsiniz. Özellikle, yakınlarda park etmiş araçlarla veya diğer nesnelere çarpışmamaya dikkat edin. Geri hareket ederken daima dikiz ve yan aynaları kullandığınızdan ve arkanızı ve çevrenizi görsel olarak kontrol ettiğinizden emin olun.
- Hızınızı ayarlamak için fren pedalına basın ve araçla yavaşça geri gidin.
- Yakındaki bir araç, engel veya kişiyle çarpışma veya yolun kenarına çıkma olasılığı varsa, aracı durdurmak için fren pedalına basın.
- Lexus park destek monitörü modları için verilen talimatlar yalnızca kılavuz olması amaçlıdır. Park esnasında direksiyonu ne zaman ve ne kadar döndürmeniz gerektiği, trafik koşulları, yol yüzeyi koşulları, araç durumu, vs. gibi durumlara göre değişir. Lexus park destek monitörünü kullanmadan önce bunun tamamen bilincinde olmak gerekir.
- Park ederken, geri manevra yapmadan önce park yerinin büyüklüğünün aracınıza uygun olduğuna emin olun.
- Aşağıdaki durumlarda Lexus park destek monitörünü kullanmayın:
  - Buzlu veya kaygan yol zemini veya karda
  - Kar zinciri veya acil durum lastiği kullanılırken
  - Bagaj kapağı tamamen kapanmadığında
  - Düz olmayan, virajlı ve eğimli yollarda
- Düşük dış sıcaklıklarda ekran kararabilir veya görüntü soluk olabilir. Araç hareket ederken görüntü bozulabilir veya görüntüyü ekranda göremeyebilirsiniz, bu nedenle sürüş sırasında çevrenizi her zaman görsel olarak kontrol edin.
- Lastik boyutları değiştirilirse, ekranda görüntülenen kılavuz çizgilerinin konumu yanlış olabilir.
- Kişilerin gerçek konumu ve mesafesi ile ekranda görünen engeller kamera merceğinin özellikleri nedeniyle farklılık gösterir.

## 8-1. Lexus park destek monitörü

### ⚠ UYARI

Kamera düzgün çalışmayabilir ve görüntü ekranda aşağıdaki şekilde görüntülenebilir:

- Vites"R"konumundayken, ekranın bir kısmı veya tamamı siyah gözükebilir
- Vites"R"konumundayken, ekran kamera görüntüsüne geçiş yapamayabilir
- "R"dışında bir vites konumu seçildiğinde, kameradan gelen görüntü gösterilmeye devam edebilir
- Kılavuz çizgileri kamera görüntüsünde görüntülenmez ve dikkat sembolleri ve uyarı bildirimleri görüntülenir

### Ekranda görüntülenen alan

#### ■ Arka görünüm

A Ekranda görüntülenen alan

B Ekranda görüntülenmeyen nesnelere

Tamponun her iki köşesine yakın alanlar ekranda görünmez.

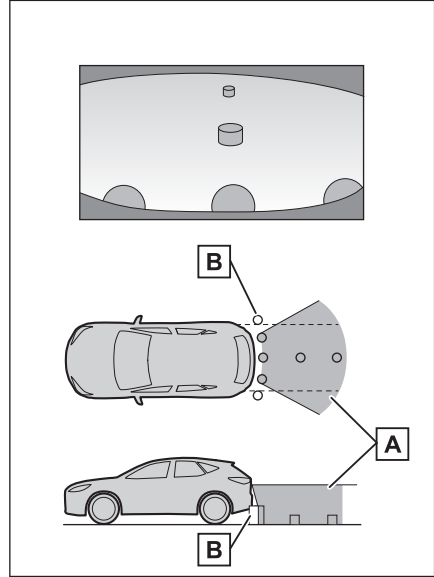



### ■ Geniş arka görünüm

- A** Ekranda görüntülenen alan  
**B** Ekranda görüntülenmeyen nesnelere

Tamponun her iki köşesine yakın alanlar ekranda görünmez.

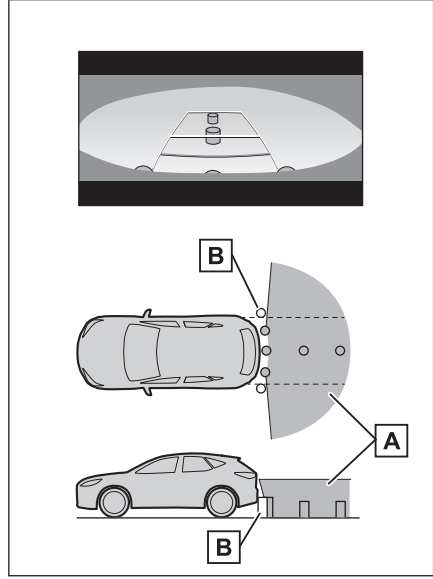

### ☐ BİLGİ

- Ekranda görüntülenen aralık, aracın durumu ve yol yüzeyi nedeniyle farklılık gösterebilir.
- Tamponun her iki köşesine ve tamponun altına yakın alanlar ekranda görünmez.
- Ekranda görüntülenen görüntünün derinlik algısı, kamera merceğinin özellikleri nedeniyle gerçek mesafeye göre farklılık gösterir.
- Kameradan daha yüksek nesnelere monitörde görünmeyebilir.

### Kamera konumu

Lexus park destek monitörü kamerası, şekilde gösterilen konumlardadır.

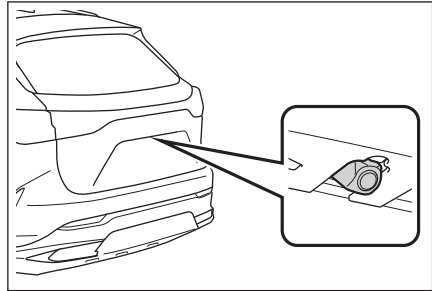

### Kameranın temizlenmesi

Su damlacıkları, kar veya çamur gibi kir veya yabancı maddeler kameraya yapışmışsa, görüntüyü net bir şekilde göremezsiniz. Bu durumda, kamerayı bol miktarda suyla yıkayın ve ardından kamera merceğini yumuşak, nemli bir bezle silin.

#### UYARI

- Lexus park desteği monitörü düzgün çalışmayabilir. Aşağıdakilere dikkat edin:
  - Kameraya çarpmayın ya da sert bir darbe uygulamayın. Bunu yapmak kameranın konumunu ve montaj açısını değiştirebilir.
  - Kamera su geçirmez şekilde tasarlanmıştır. Ayırmayın, parçalarına ayırmayın veya modifiye etmeyin.
  - Kamera merceğini yıkarken, kamerayı bol suyla ıslatın ve ardından kamera merceğini yumuşak, nemli bir bezle temizleyin. Kamera merceğini zorla ovalamak kamera merceğini çizebilir ve artık görüntüler net bir şekilde görülemeyebilir.
  - Kamera kapağı reçineden üretilmiştir. Kameraya organik solvent, araç temizleme sıvısı, cam temizleme sıvısı veya cam kaplaması uygulamayın. Böyle bir durumda hemen silerek temizleyin.
  - Soğuk havalarda araca sıcak su dökmeyin veya başka hızlı sıcaklık değişimlerine maruz bırakmayın.
  - Aracı yüksek basınçlı bir araç yıkayıcı ile yıkarsanız, hortumu doğrudan kameraya veya kamera bölgesine doğrultmayın. Güçlü su basıncı uygulamak kameranın arızalanmasına neden olabilir.
- Kameraya vurulursa, kamera arızasına neden olabilir. Bunun olması halinde, aracı hemen yetkili Lexus bayisine ya da Lexus yetkili servisine veya gerekli donanıma sahip kalifiye bir profesyonele gösterin.

#### ■ Arka kameranın yıkama sıvısı ile temizlenmesi\*\*1

Arka kamera merceğindeki kir, özel kamera temizleme yıkayıcısı çalıştırılarak temizlenebilir. Daha fazla bilgi için, "KULLANICI EL KİTABI"na bakın.

- Kamerayı temizlerken, yıkama sıvısı nedeniyle görüntüyü görmek zor olabilir. Geri gideceğinizde, harekete geçmeden önce aracın etrafını hem doğrudan hem de aynaları kullanarak tamamen kontrol ettiğinizden emin olun.
- Yıkama sıvısı temizlendikten sonra kamera merceği yüzeyinde kalırsa, aracın arkasındaki farların yüksekliği veya eğimi nedeniyle görüntünün geceleri görülmesi zor olabilir.

\*1 : Bazı modellerde

- Bazı kirler temizlikten sonra tamamen yok olmayabilir. Bu durumda, kamera merceğini bol suyla durulayın ve daha sonra suyla ıslatılmış bir bezle silin.
- Yıkama sıvısı kamera lensinin yüzeyine püskürtülür. Bu nedenle, kamera çevresine yapışan buz, kar vb. temizlenemez.

### ⚠ UYARI

Yıkama nozülünün montaj konumu ve eğim açısı değiştirilebileceğinden, yıkama nozülüne çarpmayın veya vurmayın ya da güçlü bir darbeye maruz bırakmayın.

### Gerçek yol ile ekran arasındaki farklar

- Mesafe kılavuz çizgileri ve araç genişlik kılavuz çizgileri, park alanı bölme çizgileri ile paralel görünse de gerçekten paralel olmayabilirler. Görsel olarak kontrol ettiğinizden emin olun.
- Araç genişliği kılavuz çizgileri ile park alanı sol sağ çizgileri arasındaki mesafe, öyle görünse bile eşit olmayabilir. Görsel olarak kontrol ettiğinizden emin olun.
- Mesafe kılavuz çizgileri, düz yol yüzeyleri için bir mesafe kılavuzu gösterir. Bu nedenle, ekrandaki kılavuz çizgiler ile yoldaki gerçek mesafe ve güzergah arasında hata payı mevcuttur.

### ■ Aracın arkasındaki zemin yukarıya doğru çok eğimli olduğunda

Mesafe kılavuz çizgileri araca gerçekten daha yakın görünür. Bu nedenle, yukarı yokuşlardaki nesnelere gerçekte olduklarından daha uzak görünür. Aynı şekilde, kılavuz çizgileri ile gerçek mesafe ve yol güzergahı arasında hata payı mevcuttur.

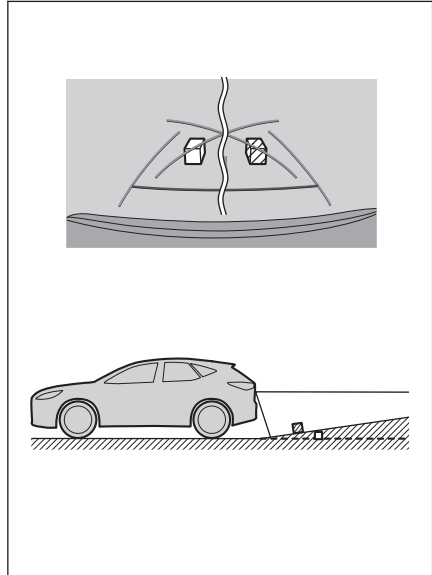

### ■ Aracın arkasındaki zemin aşağıya doğru çok eğimli olduğunda

Mesafe rehber çizgileri araca gerçekten daha uzak görünür. Bu nedenle, aşağı yokuşlardaki nesnelere gerçekte olduklarından daha yakın görünür. Aynı şekilde, kılavuz çizgileri ile gerçek mesafe ve yol güzergahı arasında hata payı mevcuttur.

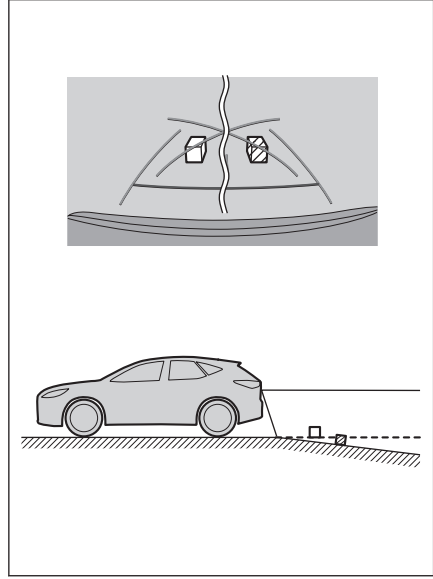

### ■ Aracın herhangi bir kısmı çöktüğünde

Yük dağılımı veya yolcu sayısı nedeniyle aracın herhangi bir parçası aşağı doğru çöktüğünde, ekrandaki çizgiler ile yoldaki gerçek mesafe ve güzergah arasında hata payı olur.

[A] Hata payı

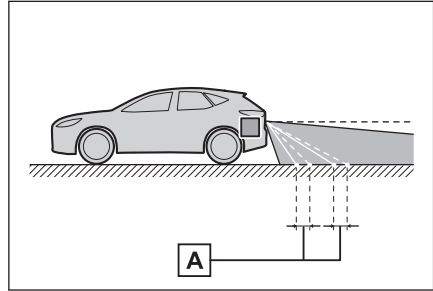

### ■ Tahmini seyir orta çizgisi

Kılavuz çizgileri arka tamponun yakınında havada gösterildiği için, merkezden kaçık gibi görülebilecekleri anlar olur.

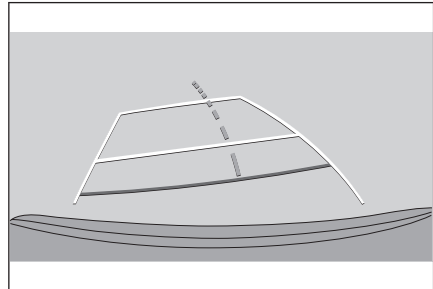

## Ekran ile gerçek 3D cisimler arasındaki farklar

Tahmini seyir çizgileri ve mesafe kılavuz çizgileri düz bir yol yüzeyi için görüntülediğinden, üç boyutlu cisimlerin konumunu belirlemek mümkün değildir. Dışarı doğru açılan bir üç boyutlu cisme (örneğin kamyon kasası) yaklaşırken aşağıdakilere uyarılara dikkat edin.

### ■ Tahmini seyir çizgileri

Arkanıza ve çevrenizi görsel olarak kontrol etmeyi unutmayın. Ekranda, bir kamyon kasası tahmini seyir çizgilerinin dışında görünebilir ve araç kamyonla çarpışacakmış gibi görünmez. Bununla birlikte, kasa aslında tahmini seyir çizgilerinin üzerinden geçebilir ve tahmini seyir çizgilerinin yardımıyla geri giderseniz, araç kamyona çarpabilir.

**A** Tahmini seyir çizgileri

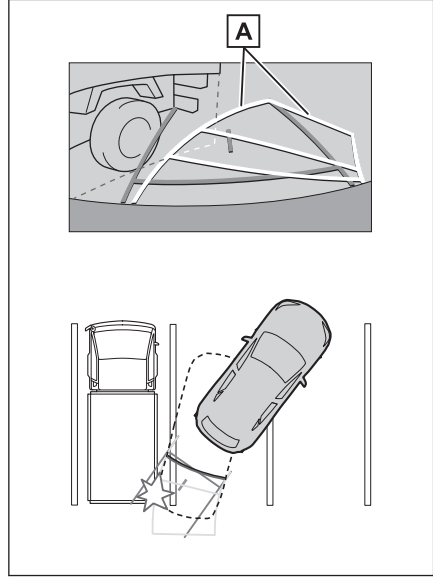

### ■ Mesafe kılavuz çizgileri

Arkanızı ve çevrenizi görsel olarak kontrol etmeyi unutmayın. Ekranda, mesafe kılavuz çizgileri bir kamyonun **B** noktasına park ettiğini gösterir. Ancak gerçekte **A** noktasına kadar geri giderseniz kamyonu çarparsınız. Ekranda, **A** noktasının en yakın olduğu ve ardından **B** ve **C** noktalarının geldiği görünür. Fakat gerçekte, **A** ve **C** noktalarına uzaklık aynıdır ve **B** noktası **A** ve **C** noktalarından daha uzaktır. **D** noktasına olan mesafe yaklaşık 1 m'dir.

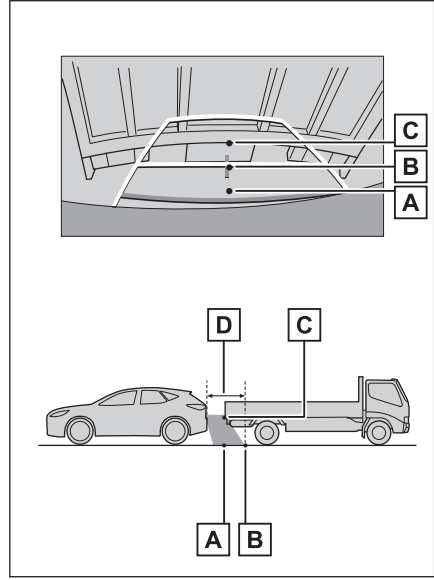

### Herhangi bir olumsuzluk görürseniz

Aşağıdaki belirtilerden herhangi birini fark ederseniz veya sorun yaşıyorsanız, olası nedene ve çözüme göz atarak sorunu tekrar kontrol edin.

Belirti çözüm ile ortadan kalkmazsa, aracı Lexus bayiine ya da Lexus yetkili servisine veya gerekli donanıma sahip kalifiye bir profesyonele kontrol ettirin.

Belirti	Olası neden	Çözüm
Ekranın görülmesi zor	<ul style="list-style-type: none"> <li>● Araç karanlık bir bölgede veya gece.</li> <li>● Mercek etrafındaki sıcaklık yüksek veya düşüktür.</li> <li>● Dış hava sıcaklığı düşük.</li> <li>● Kamera üzerinde su damlaları var.</li> <li>● Yağmur yağıyor veya hava nemli.</li> <li>● Kamera yabancı maddeler (çamur, vb.) ile kaplı.</li> <li>● Güneş ışığı veya diğer aracın farları doğrudan kameraya geliyor.</li> <li>● Araç floresan ışıklar, sodyum ışıkları, cıva ışıkları vb. altındadır.</li> </ul>	<p>Sürüş sırasında aracınızın çevresini görsel olarak kontrol edin. (Kamera ve koşullar iyileştikten sonra Lexus park destek monitörünü tekrar kullanın.)</p> <p>Lexus park destek monitörünün resim kalitesini artırmak için uygulanması gereken prosedür, multimedya ekranının ayarlanması için kullanılan prosedürle aynıdır.</p>
Görüntü bulanık	Kamera merceği su damlacıkları, kar veya çamur gibi kir veya yabancı maddeler ile kaplı.	<p>Kamerayı bol miktarda suyla yıkayın ve ardından kamera merceğini yumuşak, nemli bir bezle silin.</p> <p>Özel kamera temizleme yıkayıcısını çalıştırın ve kamera lensini temizleyin. Daha fazla bilgi için, "KULLANICI EL KİTABI"na bakın.<sup>2</sup></p>
Ekran yanlış hizalanmış	Kamera güçlü bir darbe almış.	Aracı herhangi bir yetkili Lexus bayisi ya da Lexus servisi veya güvenilir başka bir servise gösterin.
Kılavuz çizgileri ciddi şekilde yanlış hizalanmış	Kamera konumu yanlış hizalanmış.	Aracı herhangi bir yetkili Lexus bayisi ya da Lexus servisi veya güvenilir başka bir servise gösterin.

## 8-1. Lexus park destek monitörü

Belirti	Olası neden	Çözüm
Kılavuz çizgileri ciddi şekilde yanlış hizalanmış	<ul style="list-style-type: none"><li>● Araç eğilmiş (Araçta ağır yük mevcut, lastik üzerindeki bir delik nedeniyle lastik basıncı düşmüş, vb.).</li><li>● Araç yokuşta durmakta.</li></ul>	Sürüş sırasında aracınızın çevresini görsel olarak kontrol edin.
Direksiyon düz olmasına rağmen tahmini seyir çizgileri hareket etmekte (araç genişliği kılavuz çizgileri ve tahmini seyir çizgileri hizalanmamış)	Direksiyon sensörlerinden alınan sinyallerde arıza vardır.	Aracı herhangi bir yetkili Lexus bayisi ya da Lexus servisi veya güvenilir başka bir servise gösterin.
Kılavuz çizgileri görüntülenmiyor	Arka kapı açık.	Arka kapıyı kapatın. Sorun bununla ortadan kalkmazsa, aracı yetkili Lexus bayisine ya da Lexus yetkili servisine veya gerekli donanıma sahip kalifiye bir profesyonelle kontrol ettirin.

### İlgili bilgiler

[Ekran görüntüsü ayarlarının değiştirilmesi\(S. 67\)](#)

\*2 : Bazı modellerde



## Panoramik görüş monitörü işlevleri\*1

Panoramik görüş monitörü, araca monte edilen ön, yan ve arka kameralardan gelen görüntülerin bir bileşimini aracın üstünden kesintisiz olarak görüntüleyerek düşük hızlarda sürüşe yardımcı olan bir cihazdır.

### BİLGİ

Açıklamalarda kullanılan ekranların çizimleri örnek olarak verilmiştir ve araç parlaması ve benzeri nedenlerle kameradan gelen gerçek görünümünden farklılık gösterebilir.

### ⚠ DİKKAT

- Panoramik görüş monitörü, aracın etrafını kontrol etmenize yardımcı olan bir cihazdır. Sürüş sırasında daima çevrenizi görsel olarak kontrol etmeyi unutmayın.
- Kişilerin gerçek konumu ve mesafesi ile ekranda görünen engeller kamera merceğinin özellikleri nedeniyle farklılık gösterir.

## Kamera düğmesi

Panoramik görüş monitörünü görüntüler ve gösterim modunu değiştirir.

Araç kişiselleştirme özelliği, direksiyon düğmesinin panoramik görüş monitörü gösterimini ve ekranını değiştirmek için kullanımını sağlar. Daha fazla bilgi için, bkz. "KULLANICI EL KİTABI".

### ► Tip A

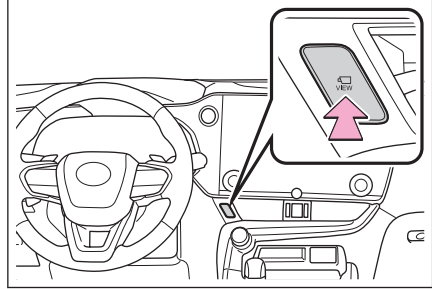

### ► Tip B

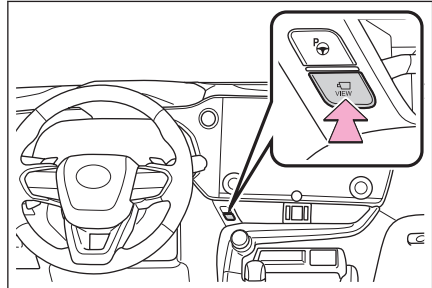

\*1 : Bazı modellerde

### Panoramik görüş monitörü ekranının görüntülenmesi

Kontak <güç düğmesi> AÇIK konumundayken kamera düğmesine basar veya vitesi "R" konumuna alırsanız, panoramik görüş monitörü çalışır.

■ Vites şu konumlardayken gösterim modu: "P"

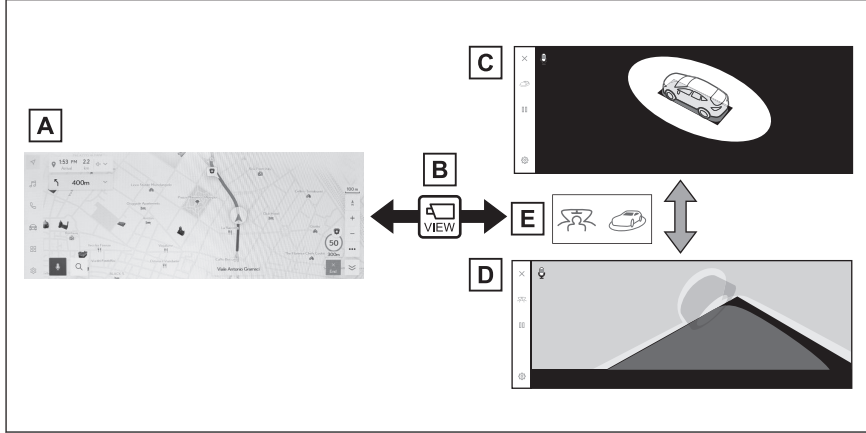

- A Navigasyon ekranı, müzik ekranı vb.
- B Kamera düğmesine basılması
- C Hareketli görünüm
- D Şeffaf görünüm
- E Gösterim modu değişim düğmesine basın



## 8-2. Panoramik görüş monitörü

---

### BİLGİ

- Araç yaklaşık 20 km/saat veya daha düşük bir hızda hareket ederken kamera düğmesine basarsanız, panoramik görüş monitörü ekranı görüntülenir. Araç yaklaşık 20 km/saat hızı aştığında, panoramik görüş monitörü ekranı kaybolacak ve önceki ekran görüntülenecektir.
- Kılavuz çizgi modları gibi görüntü ayarları, kullanıcı profillerine kaydederek Ayarlarım olarak kaydedilebilir. Sürücü tanındığında geri çağrılabilirler.
- Sesli kontrol sistemi, panoramik görüş monitörü ekranını görüntülemek, ekran modunu değiştirmek ve diğer işlemler için kullanılabilir.\*<sup>2</sup>

---

### İlgili bilgiler

[Bir kullanıcı profili kaydetme\(S. 52\)](#)

[Sesli kontrolün başlatılması\(S. 41\)](#)

\*2 : Bu işlev bazı ülkelerde veya bölgelerde kullanılmaz.

## Vites şu konumlardayken gösterim modu:"P"

Bu, aracın etrafındaki engelleri kontrol etmenizi sağlamak için kameralar alınan birleştirilmiş görüntüleri gösteren bir moddur. Görüntüler sürücü koltuğundan ve aracın üstünden bir açıyla bakılıyormuş gibi görüntülenir.

1. Vitesi"P"konumuna alın.
2. Kamera düğmesine basın.
  - Gösterim modu değiştirme düğmesine her dokunulduğunda mod değişir.
  - Kamera düğmesine tekrar basıldığında, ekran navigasyon ekranı gibi önceki ekrana döner.

### ■ Şeffaf görünüm

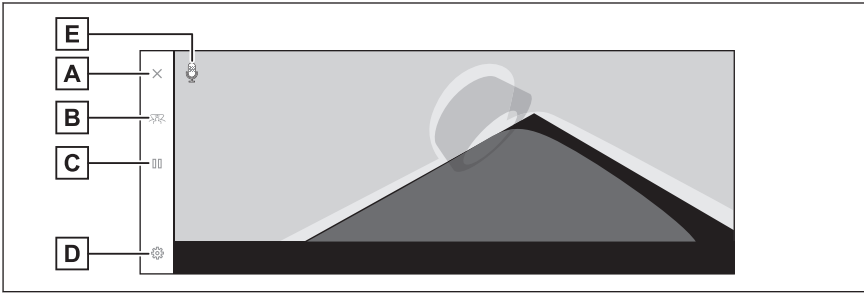

### ■ Hareketli görünüm

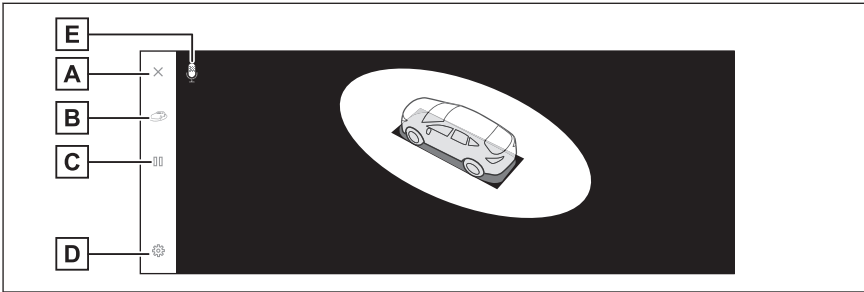

#### A) Ekran kapatma düğmesi

Kamera ekranını kapatır ve navigasyon gibi önceki ekrana döndürür.

#### B) Ekran modu değiştirme düğmesi

Şeffaf görünüm ile hareketli görünüm arasında geçiş yapar.

#### C) Dönüşü duraklat/devam ettir düğmesi

Ekranın dönüşünü duraklatır ve devam ettirir.

#### D) Ayar kişiselleştirme düğmesi

Otomatik köşe görünümü gösterimi, araç gövdesi rengi, Lexus park destek sensörü algılama mesafesi gibi ayarları değiştirir.

## 8-2. Panoramik görüş monitörü

---

### Ses tanıma simgesi\*1

Bu simge, sesli kontrol sistemi çalışırken görüntülenir.

### **BİLGİ**

- Lexus park destek sensörü açıldığında, şeffaf veya hareketli görünümü görüntüleyebilirsiniz. (Lexus park destek sensörü hakkında ayrıntılı bilgi için, bkz. "KULLANICI EL KİTABI".)
- Ayrıca, ekrandaki herhangi bir noktaya dokunarak, şeffaf görünüm ve hareketli görünüm ekranının dönüşünü duraklatabilir ve devam ettirebilirsiniz.

---

### İlgili bilgiler

[Panoramik görüş monitörü ayarlarının değiştirilmesi\(S. 312\)](#)

\*1 : Bu işlev bazı ülkelerde veya bölgelerde kullanılmaz.

## Vites şu konumlardayken gösterim modu:"D"veya"N"

Çevrenizin görünümünü ekranda göstererek görülmesi zor olan kavşaklarda ve T şeklinde kavşaklarda yakındaki yayaları, bisikletleri ve araçları kontrol edebilirsiniz. Bu mod, aracın her iki tarafını da güvenlik açısından kontrol etmek, dar yollarda çarpışmaları önlemek ve yolun kenarına aracı çekmek için de destek sağlar.

1. Vitesi"D"veya"N"konumuna alın.
2. Kamera düğmesine basın.
  - Kamera düğmesine her bastığınızda mod değişir.
  - Köşe görünümü modu açıksa ve direksiyonu düz konumdan 180 dereceden fazla çevirirseniz, ekran yan boşluk görünümü ve panoramik görünümde köşe görünümü ve panoramik görünüme geçecektir.

### ■ Geniş önden görünüm ve panoramik görünüm

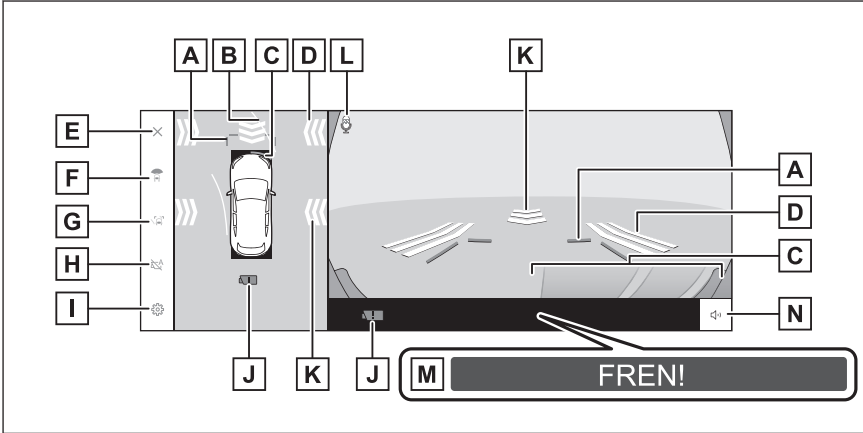

- A** Ön mesafe kılavuz çizgileri  
Aracın yaklaşık 1 m önünü görüntüler.
- B** Tahmini ileri seyir çizgileri  
Direksiyon simidinin çalışmasına bağlı seyir çizgilerini görüntüler. (Sarı)  
Bu çizgiler, direksiyon düz konumdan 90 dereceden fazla çevrildiğinde görüntülenir.
- C** Lexus park destek sensörü  
Ekranda bir gösterge görüntüler ve bir nesne bir sensör tarafından algılandığında zil sesi verir. (Lexus park destek sensörü hakkında ayrıntılı bilgi için, bkz. "KULLANICI EL KİTABI".)
- D** FCTA (Ön Manevra Uyarısı)/Hareketli nesnelere uyarısı\*1  
Aşağıdaki durumlarda ekranda bir gösterge görüntülenir.

## 8-2. Panoramik görüş monitörü

---

- FCTA (Ön Manevra Uyarısı) önden yaklaşan bir araç veya bir nesne algılandığında.
- Hareketli nesnelere uyarısı, aracın önü veya arkasından geçen araçları ve/veya engelleri algılayarak.

### E Ekran kapatma düğmesi

Kamera ekranını kapatır ve navigasyon gibi önceki ekrana döndürür.

### F Ekran modu değiştirme düğmesi

Düğmeye her dokunduğunuzda görüntü modunu değiştirir.

### G Kılavuz çizgisi geçiş düğmesi

Düğmeye her dokunduğunda kılavuz çizgi modunu değiştirir

### H Otomatik görüntü düğmesi

Otomatik görüntü modunu açar veya kapatır. Vites"D"veya"N"konumundayken, geniş ön görünüm ve panoramik görünüm ya da boşluk görünümü/köşe görünümü ve panoramik görünüm otomatik olarak araç hızına göre görüntülenir.

### I Ayar özelleştirme düğmesi

Otomatik köşe görünümü gösterimi, araç gövdesi rengi, Lexus park destek sensörü algılama mesafesi gibi ayarları değiştirir.

### J Kamera kiri algılama simgesi

Bu simge, kamerada kir algılandığında görüntülenir.

### K Hareketli nesnelere uyarısı\*<sup>1</sup>

Hareketli nesnelere uyarısı, aracın önünden veya yanından yaklaşan bir araç veya nesne algılandığında, ekranda bir gösterge görüntülenir.

### L Ses tanıma simgesi\*<sup>2</sup>

Bu simge, sesli kontrol sistemi çalışırken görüntülenir.

### M PKSB (Park Destek Freni)\*<sup>1</sup>

Çarpışabileceğiniz bir nesne algılanırsa, ekranda bir mesaj görüntülenir. (PKSB (Park Destek Freni) hakkında ayrıntılı bilgi için, bkz. "KULLANICI EL KİTABI".)

### N Lexus park destek sensörü/Hareket eden nesnelere uyarısı\*<sup>1</sup> sessize alma düğmesi

Bu düğme, Lexus park destek sensörü/hareket eden nesnelere uyarısı sesini geçici olarak keser.



## ■ Yan boşluk görünümü ve panoramik görünüm

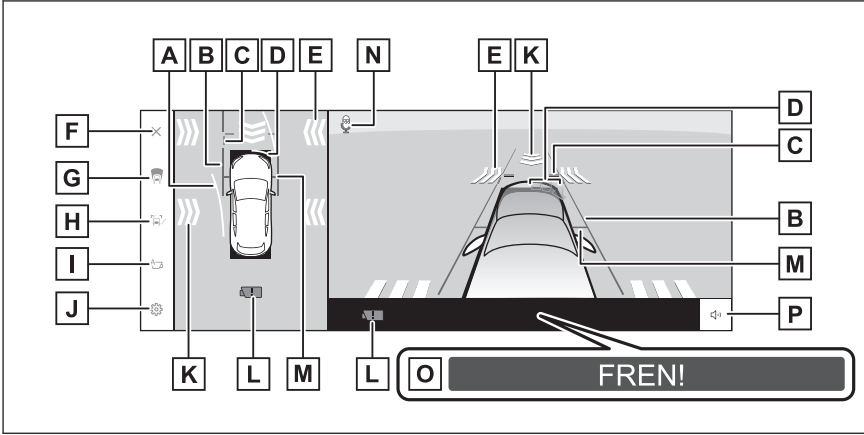

## ■ Köşe görünümü ve panoramik görünüm

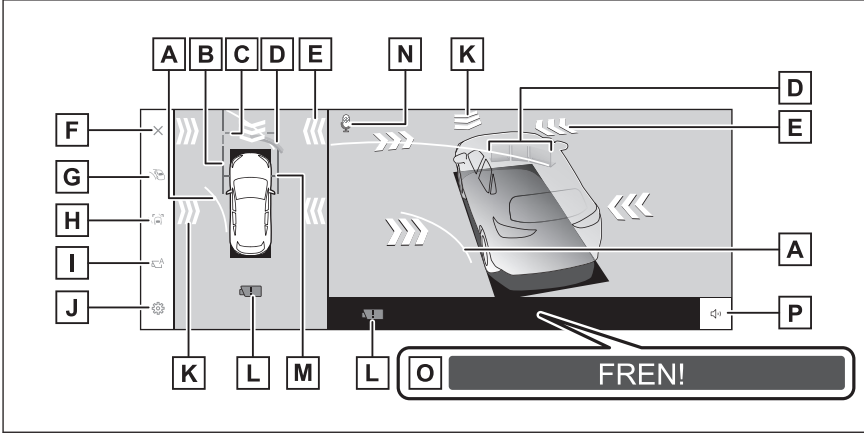

## A Tahmini ileri seyir çizgileri

Direksiyon simidinin çalışmasına bağlı seyir çizgilerini görüntüler. (Sarı)  
Bu çizgiler, direksiyon düz konumdan 90 dereceden fazla çevrildiğinde görüntülenir.

## B Araç genişliği kılavuz çizgileri

Dış dikiz aynaları dahil aracın genişliğinin kılavuz çizgilerini gösterir.

## C Ön mesafe kılavuz çizgileri

Aracın yaklaşık 1 m önünü görüntüler.

## D Lexus park destek sensörü

Ekranda bir gösterge görüntüler ve bir nesne bir sensör tarafından algılandığında zil sesi verir. (Lexus park destek sensörü hakkında ayrıntılı bilgi için, bkz. "KULLANICI EL KİTABI".)

## 8-2. Panoramik görüş monitörü

- E** FCTA (Ön Manevra Uyarısı)/Hareketli nesnelere uyarısı\*<sup>1</sup>  
Aşağıdaki durumlarda ekranda bir gösterge görüntülenir.  
● FCTA (Ön Manevra Uyarısı) önden yaklaşan bir araç veya bir nesne algılandığında.  
● Hareketli nesnelere uyarısı, aracın önü veya arkasından geçen araçları ve/veya engelleri algıladığında.
- F** Ekran kapatma düğmesi  
Kamera ekranını kapatır ve navigasyon gibi önceki ekrana döndürür.
- G** Ekran modu değiştirme düğmesi  
Düğmeye her dokunduğunuzda görüntü modunu değiştirir.
- H** Kılavuz çizgisi geçiş düğmesi  
Düğmeye her dokunduğunda kılavuz çizgi modunu değiştirir.
- I** Otomatik görüntü düğmesi  
Otomatik görüntü modunu açar veya kapatır. Vites"D"veya"N"konumundayken, geniş ön görünüm ve panoramik görünüm ya da boşluk görünümü/köşe görünümü ve panoramik görünüm otomatik olarak araç hızına göre görüntülenir.
- J** Ayar kişiselleştirme düğmesi  
Otomatik köşe görünümü gösterimi, araç gövdesi rengi, Lexus park destek sensörü algılama mesafesi gibi ayarları değiştirir.
- K** Hareketli nesnelere uyarısı\*<sup>1</sup>  
Hareketli nesnelere uyarısı, aracın önünden veya yanından yaklaşan bir araç veya nesne algılandığında, ekranda bir gösterge görüntülenir.
- L** Kamera kiri algılama simgesi  
Bu simge, kamerada kir algılandığında görüntülenir.
- M** Ön lastik kılavuz çizgileri  
Ön lastiklerin konumunu gösterir.
- N** Ses tanıma simgesi\*<sup>2</sup>  
Bu simge, sesli kontrol sistemi çalışırken görüntülenir.
- O** PKSB (Park Destek Freni)\*<sup>1</sup>  
Çarpışabileceğiniz bir nesne algılanırsa, ekranda bir mesaj görüntülenir. (PKSB (Park Destek Freni) hakkında ayrıntılı bilgi için, bkz. "KULLANICI EL KİTABI".)
- P** Lexus park destek sensörü/Hareket eden nesnelere uyarısı\*<sup>1</sup> sessize alma düğmesi  
Bu düğme, Lexus park destek sensörü/hareket eden nesnelere uyarısı sesini geçici olarak keser.

\*1 : Bazı modellerde

\*2 : Bu işlev bazı ülkelerde veya bölgelerde kullanılmaz.

## ■ BİLGİ

- Lexus park desteği sensörü açıldığında, yan boşluk görünümü ve panoramik/köşe görünümünü görüntüleyebilirsiniz. (Lexus park destek sensörü hakkında ayrıntılı bilgi için, bkz. "KULLANICI EL KİTABI".)
- Lexus park destek sensörü gösterim konumu, kamera görüntüsünde görüntülenen engelin konumuyla eşleşmeyebilir.

## ▲ DİKKAT

- Ekranda görüntülenen kılavuz çizgilerinin konumu, yolcu sayısı, yük kapasitesi ve yol eğimi gibi faktörler nedeniyle değişebilir. Sürüş yaparken daima arkanızı ve çevrenizi görsel olarak kontrol ettiğinizden emin olun.
- Lexus park destek sensörü, FCTA (Ön Manevra Uyarısı) ve hareketli nesne uyarı gösterimleri üst üste bindirilir ve kamera görüntüsünde gösterilir, bu nedenle çevrenin ve renklerin parlaklığına bağlı olarak görmek zor olabilir.

## İlgili bilgiler

Kılavuz çizgisi gösterim modunun değiştirilmesi(S. 293)

Otomatik gösterim modu(S. 294)

Panoramik görüş monitörü ayarlarının değiştirilmesi(S. 312)

Hareketli nesnelere uyarısı(S. 310)

## Kılavuz çizgisi gösterim modunun değiştirilmesi

Kılavuz çizgisi değiştirme düğmesine her dokunulduğunda kılavuz çizgisi gösterim modu değişir.

### ■ Mesafe kılavuz çizgileri modu

Aracın yaklaşık 1 m önünü görüntüler.  
(mavi)

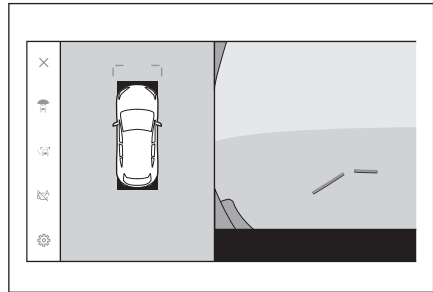

## 8-2. Panoramik görüş monitörü

### ■ Tahmini seyir çizgileri modu

Direksiyon simidinin çalışmasına bağlı seyir çizgilerini görüntüler. (Sarı) Bu çizgiler, direksiyon düz konumdan 90 dereceden fazla çevrildiğinde görüntülenir.

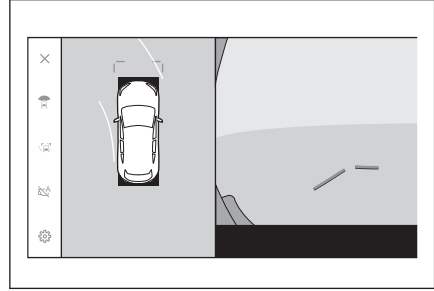

### Otomatik gösterim modu

Kamera düğmesine basarak geniş ön görünüm ve panoramik görünüm ile yan boşluk görünümü ve panoramik görünüm/viraj görünümünü görebilmenize rağmen, otomatik gösterim modunu, görüntüleri araç hızına göre otomatik olarak gösterecek şekilde de ayarlayabilirsiniz.

- Otomatik gösterim düğmesine dokunmak [  ] otomatik gösterim modunu açar.
- Otomatik gösterim modunu açmak, aşağıdaki durumlarda görüntüleri otomatik olarak gösterir:
  - Vites şu konumlardayken: "D" veya "N"
  - Araç hızı 10 km/saat'in altına iner (vites kolu "R" dışında herhangi bir konumdayken)

### Köşe görünümü otomatik gösterimi

Köşe görünümü otomatik ekran modunu, direksiyon simidinin kullanımına göre köşe görünümü ve panoramik görünümü otomatik gösterecek şekilde ayarlayabilirsiniz.

- Köşe görünümü otomatik görüntüleme modu etkinleştirildiğinde ve direksiyon simidi ortadan (düz çizgi) yaklaşık 180 derece veya daha fazla çevrildiğinde, yan boşluk görünümü otomatik olarak köşe görünümüne değiştirilecektir.
- Köşe görünümü, direksiyon simidi ortadan (düz çizgi) yaklaşık 90 derece içinde çevrilene kadar görüntülenecektir.

#### BİLGİ

- Özel ayarlarda köşe görünümü otomatik modunu değiştirebilirsiniz.
- Köşe görünümü, araç hızı yaklaşık 12 km/saat veya daha yüksek olduğunda gösterilmez.

## İlgili bilgiler

## Panoramik görüş monitörü ayarlarının değiştirilmesi(S. 312)

## Lexus park destek sensörüne bağlı ekran

Lexus park destek sensörü algılama durumuna bağlı olarak, geniş ön görünüm ve panoramik görünüm/Yan boşluk görünümü/Köşe görünümü ve panoramik görünüm gösterilir.

- Lexus park destek sensörü bir engel algıladığında görüntüler otomatik olarak gösterilir (vites konumu"D"veya"N").
- Lexus park destek sensörü bir engel algılamayı bıraktığında gösterim otomatik olarak önceki ekrana döner.

## BİLGİ

- Orijinal ekrana dönmek için, ekran görüntülenirken kamera düğmesine basın.
- Bir engel algılandığında panoramik görüş monitörü ekranı iptal edilirse, multimedya sistemi ekranında gösterilen Lexus park destek sensörü işaretine dokunularak panoramik görüş monitörü ekranı yeniden görüntülenebilir.

## Araç genişliği kılavuz çizgilerinin kullanımı

## ■ Yan boşluk görünümü ve panoramik görünüm

- Araç genişliği kılavuz çizgileri ile bir engel arasındaki konumsal ilişkiyi kontrol edin.
- Araç genişliği kılavuz çizgileri gerçek engelle çakışmayacak şekilde direksiyonu çevirin ve ileri doğru sürün.

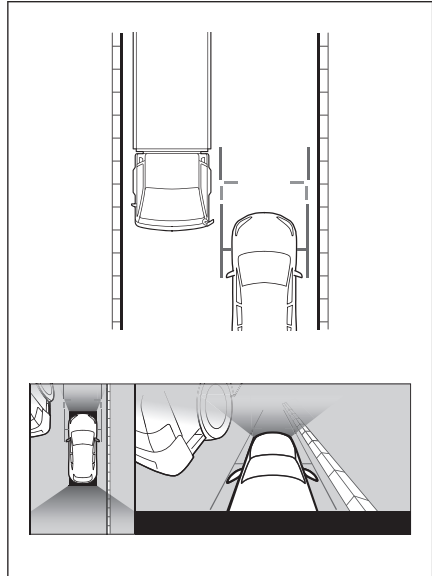

## 8-2. Panoramik görüş monitörü

- Araç genişliği kılavuz çizgileri ile bir yolun kenarı üzerindeki bordür gibi bir nesne arasındaki konumsal ilişkiyi kontrol edin.
- Araç genişliği kılavuz çizgilerinin şekilde gösterildiği gibi engelle çakışmaması için aracı kenara çekin.
- Araç genişliği kılavuz çizgileri nesneye paralel şekilde sürüş yaparak, nesnenin yanına park edebilirsiniz.

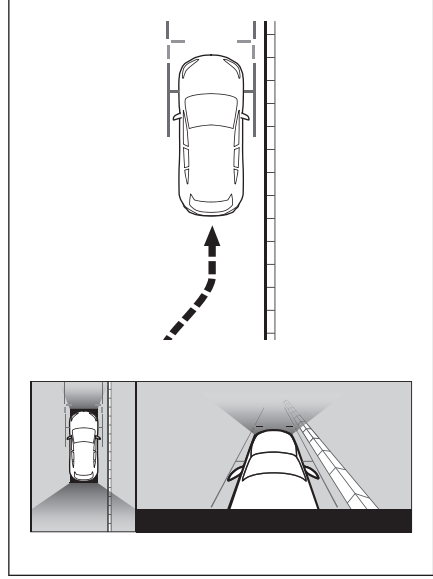

### İleri tahmini seyir çizgilerinin kullanımı

- **Köşe görünümü ve panoramik görünüm**
- İleri tahmini seyir çizgileri ile bir engel arasındaki konumsal ilişkiyi kontrol edin.
- İleri tahmin seyir çizgileri gerçek engelle çakışmayacak şekilde direksiyonu çevirin ve ileri doğru sürün.

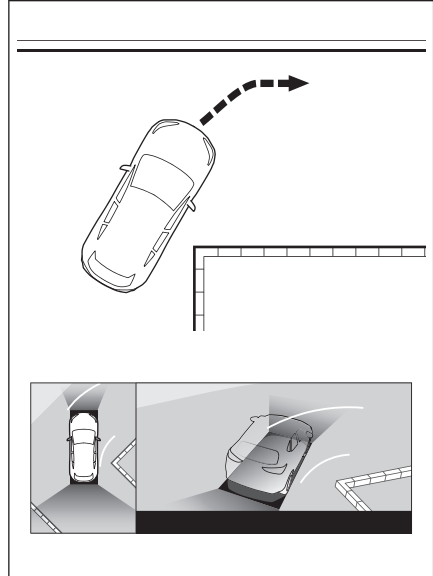

## Vites şu konumlardayken gösterim modu:"R"

Aracı park ederken güvenliği kontrol etmek için aracın üstünden ve arka kameradan bir görüntü gösterilir.

1. Vitesi "R" konumuna alın.

- Görüntü modu değiştirme düğmesine her dokunduğunuzda mod değişir.

### ■ Arkadan görünüm ve panoramik görünüm

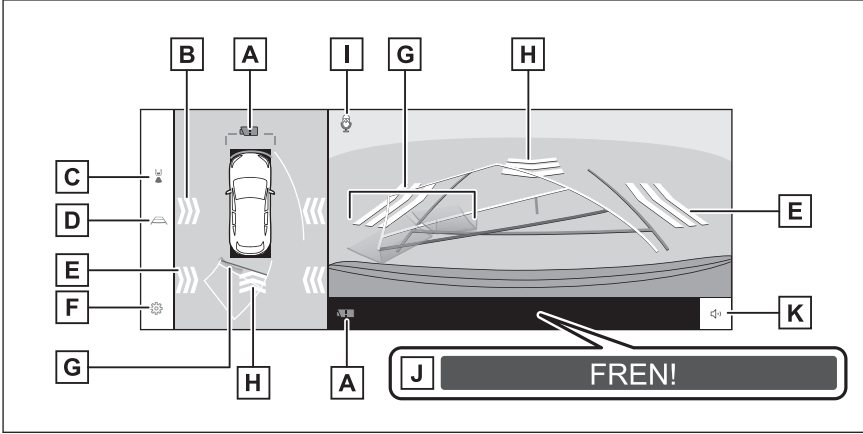

### ■ Geniş arkadan görünüm ve panoramik görünüm

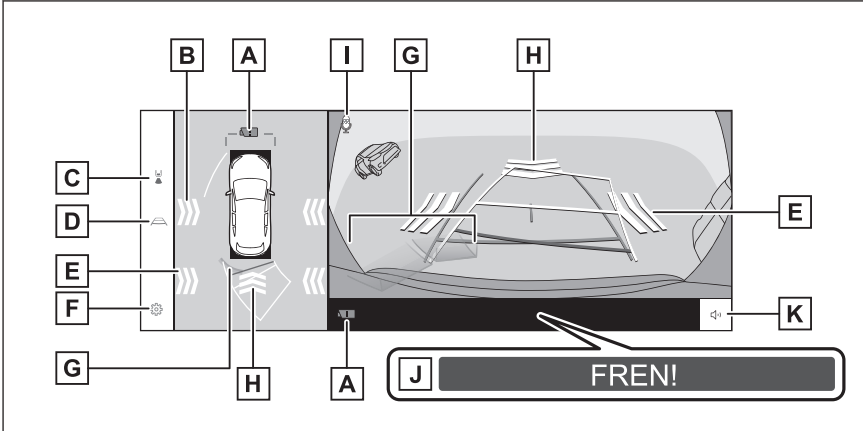

A Kamera kiri algılama simgesi

Bu simge, kamerada kir algılandığında görüntülenir.

B Hareketli nesnelere uyarısı\*1

Hareketli nesnelere uyarısı, aracın yanından yaklaşan bir araç veya nesne algılandığında, ekranda bir gösterge görüntülenir.

## 8-2. Panoramik görüş monitörü

### C Ekran modu değiştirme düğmesi

Düğmeye her dokunduğunuzda görüntü modunu değiştirir.

### D Kılavuz çizgisi geçiş düğmesi

Düğmeye her dokunduğunda kılavuz çizgi modunu değiştirir.

### E RCTA (Geri Manevra Trafik Uyarısı)/RCD (Arka Kamera Algılama)\*<sup>1</sup>/ Hareketli nesnelere uyarısı\*<sup>1</sup>

Aşağıdaki durumlarda ekranda bir gösterge görüntülenir.

● Arka radar, arkadan yaklaşan bir araç veya bir nesne algıladığında.

● Arka kamera algılama işlevi arkada bir yaya algıladığında.

● Arka kamera hareketli bir nesne algılasa.

(RCTA (Geri Manevra Trafik Uyarısı)/RCD (Arka Kamera Algılama) hakkında ayrıntılı bilgi için, bkz. "KULLANICI EL KİTABI".)

### F Ayar kişiselleştirme düğmesi

Otomatik köşe görünümü gösterimi, araç gövdesi rengi, Lexus park destek sensörü algılama mesafesi gibi ayarları değiştirir.

### G Lexus park destek sensörü

Ekranda bir gösterge görüntüleri ve bir nesne bir sensör tarafından algılandığında zil sesi verir. (Lexus park destek sensörü hakkında ayrıntılı bilgi için, bkz. "KULLANICI EL KİTABI".)

### H RCD (Arka Kamera Algılama)\*<sup>1</sup>/Hareketli nesnelere uyarısı\*<sup>1</sup>

Aşağıdaki durumlarda ekranda bir gösterge görüntülenir.

● Arka kamera algılama işlevi arkada bir yaya algıladığında.

● Arka kamera hareketli bir nesne algılasa.

(RCD (Arka Kamera Algılama) hakkında ayrıntılı bilgi için, bkz. "KULLANICI EL KİTABI".)

### I Ses tanıma simgesi\*<sup>2</sup>

Bu simge, sesli kontrol sistemi çalışırken görüntülenir.

### J PKSB (Park Destek Freni)\*<sup>1</sup>

Çarpışabileceğiniz bir nesne algılanırsa, ekranda bir mesaj görüntülenir. (PKSB (Park Destek Freni) hakkında ayrıntılı bilgi için, bkz. "KULLANICI EL KİTABI".)

### K Lexus park destek sensörü/RCTA (Geri Manevra Trafik Uyarısı)/RCD (Arka Kamera Algılama)/Hareketli nesnelere uyarısı sessize alma düğmesi\*<sup>1</sup>

Bu düğme, Lexus park destek sensörü/RCTA (Geri Manevra Trafik Uyarısı)/RCD (Arka Kamera Algılama)/hareketli nesnelere uyarısı sesini geçici olarak keser. Vitesin kullanımı sessize almayı otomatik olarak iptal eder.

\*1 : Bazı modellerde

\*2 : Bu işlev bazı ülkelerde veya bölgelerde kullanılmaz.



## ❏ BİLGİ

- Vites konumu "R" olduğunda kamera düğmesine basmak panoramik görünüme ve geniş ön görünüme geçmenizi sağlar.
- Lexus park destek sensörü gösterim konumu, kamera görüntüsünde görüntülenen engelin konumuyla eşleşmeyebilir.

## ⚠ DİKKAT

- Ekranda görüntülenen kılavuz çizgilerinin konumu, yolcu sayısı, yük kapasitesi ve yol eğimi gibi faktörler nedeniyle değişebilir. Sürüş yaparken daima arkanızı ve çevrenizi görsel olarak kontrol ettiğinizden emin olun.
- Lexus park destek sensörü, RCTA (Geri Manevra Trafik Uyarısı), RCD (Arka Kamera Algılama) ve hareketli nesne uyarı gösterimleri üst üste bindirilir ve kamera görüntüsünde gösterilir, bu nedenle çevrenin ve renklerin parlaklığına bağlı olarak görmek zor olabilir.

## İlgili bilgiler

Kılavuz çizgisi gösterim modunun değiştirilmesi(S. 299)

Otomatik gösterim modu(S. 294)

Panoramik görüş monitörü ayarlarının değiştirilmesi(S. 312)

Hareketli nesnelere uyarısı(S. 310)

## Kılavuz çizgisi gösterim modunun değiştirilmesi

Kılavuz çizgisi geçiş düğmesine her dokunduğunuzda kılavuz çizgisi gösterim modu değişir.

### ■ Tahmini seyir çizgileri modu

Bu mod, direksiyonun kullanımına uygun olarak hareket eden tahmini seyir çizgilerini görüntüler.

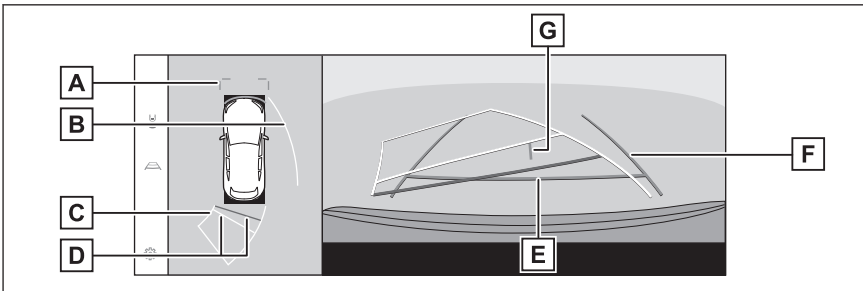

A Ön mesafe kılavuz çizgileri

Aracın yaklaşık 1 m (mavi) önünü görüntüler.

## 8-2. Panoramik görüş monitörü

### B Yan tahmini seyir çizgileri

Direksiyon simidinin çalışmasına bağlı seyir çizgilerini (sarı) görüntüler.

### C Geri hareket tahmini seyir çizgileri

Direksiyon simidinin çalışmasına bağlı seyir çizgilerini (sarı) görüntüler.

### D Arka mesafe kılavuz çizgileri

Aracın arkasındaki mesafeyi gösterir.

● Mesafe kılavuz çizgisi tahmini seyir çizgilerine bağlıdır.

● Arka tamponun ucunun ortasından yaklaşık 0,5 m (1,5 ft) (kırmızı) ve 1 m (3 ft) (sarı) mesafeyi görüntüler.

### E Arka mesafe kılavuz çizgisi

Arka tamponun ucundan yaklaşık 0,5 m (1,5 ft) (mavi) mesafeyi görüntüler.

### F Araç genişliği kılavuz çizgileri

Araç düz bir çizgide geri giderken seyir çizgilerini görüntüler.

● Çizgiler, aracın gerçek genişliğinden daha geniştir.

● Araç düz olduğunda, kılavuz çizgileri tahmini seyir çizgileriyle çakışacaktır.

### G Araç orta kılavuz çizgisi

Araç genişliği kılavuz çizgilerinin ortasını görüntüler.

## ■ Park desteği kılavuz çizgileri modu

Bu mod direksiyon dönüş noktalarını (park desteği kılavuz çizgileri) görüntüler. Bu mod, araç hissi olan ve tahmini seyir çizgilerinin yardımı olmadan aracı park edebilenler için önerilir.

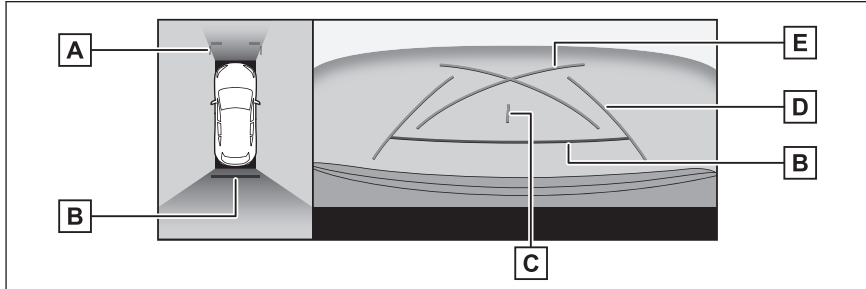

### A Ön mesafe kılavuz çizgileri

Aracın yaklaşık 1 m (mavi) önünü görüntüler.

### B Arka mesafe kılavuz çizgileri

Aracın arkasındaki mesafeyi gösterir.

● Arka tamponun ucunun ortasından yaklaşık 0,5 m (kırmızı) mesafeyi görüntüler.

### C Araç orta kılavuz çizgisi

Araç genişliği kılavuz çizgilerinin ortasını görüntüler.

### D Araç genişliği kılavuz çizgileri

Araç düz bir çizgide geri giderken seyir çizgilerini görüntüler.

● Çizgiler, aracın gerçek genişliğinden daha geniştir.

#### E Park destek kılavuz çizgileri

Aracın arkasında mümkün olan en küçük dönüşün seyir çizgilerini görüntüler.

● Kılavuz olarak, park ederken direksiyonu kullanma konumunu kullanın.

#### ■ Mesafe kılavuz çizgileri modu

Bu mod yalnızca mesafe kılavuz çizgilerini görüntüler. Kılavuz çizgilerine ihtiyaç duymayanlar için önerilir.

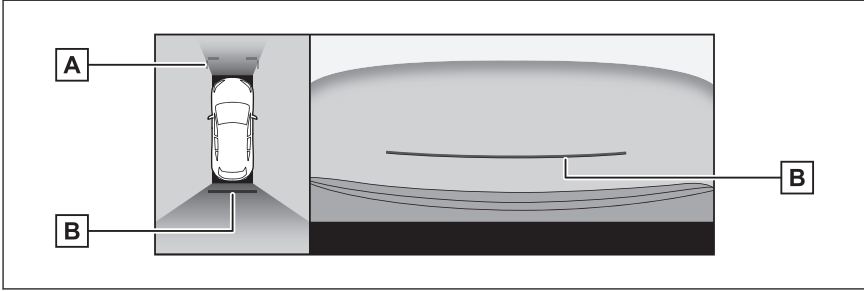

#### A Ön mesafe kılavuz çizgileri

Aracın yaklaşık 1 m (mavi) önünü görüntüler.

#### B Arka mesafe kılavuz çizgileri

Aracın arkasındaki mesafeyi gösterir.

● Arka tamponun ucunun ortasından yaklaşık 0,5 m (kırmızı) mesafeyi görüntüler.

#### ■ Tahmini seyir orta çizgisi modu

Bu mod, tahmini seyir çizgilerini ve direksiyonun çalışmasına uygun olarak hareket eden bir araç orta kılavuz çizgisini görüntüler.

Arka tamponun ortası ile bir tabelaya veya direğe yaklaşırken bu modu kullanın.

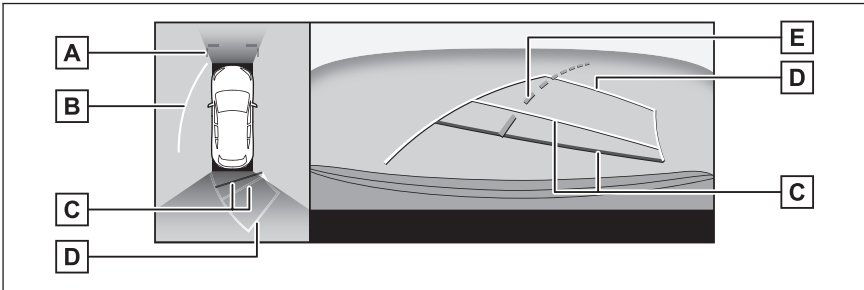

#### A Ön mesafe kılavuz çizgileri

Aracın yaklaşık 1 m (mavi) önünü görüntüler.

#### B Yan tahmini seyir çizgileri

## 8-2. Panoramik görüş monitörü

Direksiyon simidinin çalışmasına bağlı seyir çizgilerini (sarı) görüntüler.

**C** Arka mesafe kılavuz çizgileri

Aracın arkasındaki mesafeyi gösterir.

- Mesafe kılavuz çizgisi tahmini seyir çizgilerine bağlıdır.
- Arka tamponun ucunun ortasından yaklaşık 0,5 m (kırmızı) ve 1 m (sarı) mesafeyi görüntüler.

**D** Geri hareket tahmini seyir çizgileri

Direksiyon simidinin çalışmasına bağlı seyir çizgilerini (sarı) görüntüler.

**E** Tahmini seyir orta çizgisi

Direksiyonun çalışmasına bağlı olan araç orta kılavuz çizgisini (yeşil) görüntüler.

**BİLGİ**

Arka kapı kapatılmamışsa kılavuz çizgileri görüntülenmez. Arka kapı kapatılsa bile kılavuz çizgileri hala görüntülenmiyorsa, aracı yetkili Lexus bayisine ya da Lexus yetkili servisine veya gerekli donanımına sahip kalifiye bir profesyonelle kontrol ettirin.

**⚠ DİKKAT**

Arka araç genişliği kılavuz çizgileri aracın gerçek genişliğinden daha geniştir. Geri hareket ederken daima arkanızı ve çevrenizi görsel olarak kontrol ettiğinizden emin olun.

### Tahmini seyir çizgileri modunu kullanarak park etme

**1 Vitesi "R" konumuna alın.**

- 2 Direksiyon simidini, tahmini seyir çizgileri park alanı içinde oluncaya kadar çevirin ve yavaşça geri gidin.

- A Park alanı  
B Tahmini seyir çizgileri

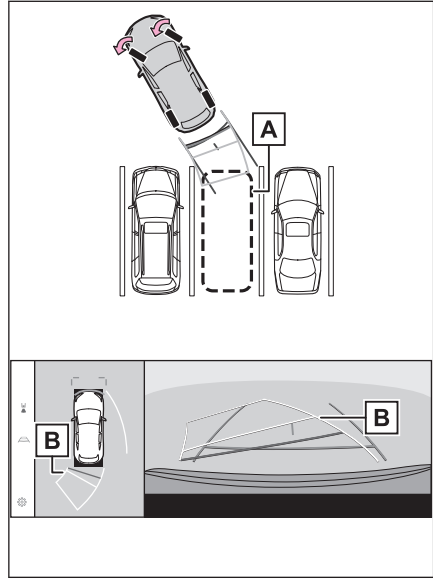

- 3 Aracın arkası park yerine girdiğinde, aracın genişlik kılavuz çizgileri park alanının sol ve sağ ayrılma çizgileri içerisine girecek şekilde direksiyonu çevirin.

- A Araç genişliği kılavuz çizgileri

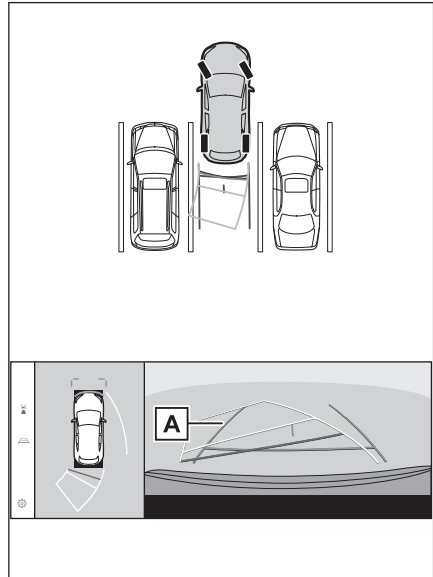

- 4 Araç genişliği kılavuz çizgileri ile park alanı çizgileri paralel olduğunda, direksiyonu düz konuma getirin ve araç tam olarak park alanına girene kadar yavaşça geri gidin.
- 5 Aracı uygun bir yerde durdurun ve park işlemini tamamlayın.

**Park destek kılavuz çizgileri modunu kullanarak park etmek**

- 1 Vitesi "R" konumuna alın.
- 2 Park destek kılavuz çizgileri park alanının sol bölme çizgisiyle hizalanana dek geri gidin.

- A Park destek kılavuz çizgileri  
 B Park alanı ayırma çizgisi

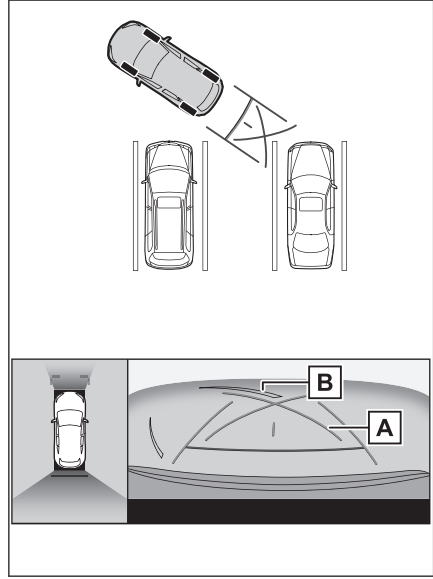

- 3 Direksiyon simidini tam sola çevirin ve yavaşça geri gidin.
- 4 Araç park alanı ile paralel olduğunda direksiyonu düzeltin ve araç park yerine tam olarak girinceye kadar yavaşça geri gidin.
- 5 Aracı uygun bir yerde durdurun ve park işlemini tamamlayın.

## Dış dikiz aynaları katlandığında ekran

Dış dikiz aynaları katlandığında, panoramik görünüm yerine yan kameralardan gelen bir görüntü gösterilir. Bu, dar bir yere park ederken aracın çevresinin güvenli olduğunu teyit etmenize yardımcı olabilir.

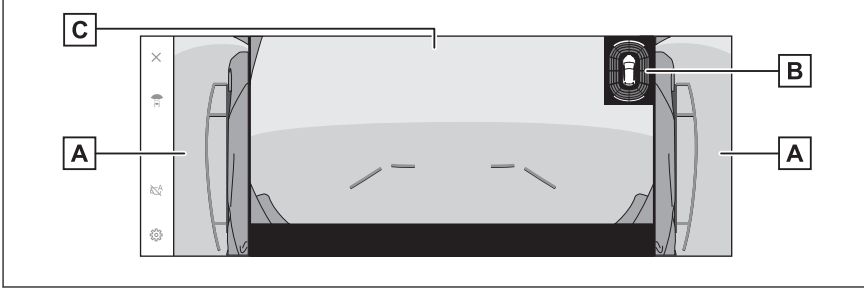

**A** Yan görüşler

**B** Lexus park destek sensörü

Ekranla bir gösterge görüntüleri ve bir nesne bir sensör tarafından algılandığında zil sesi verir. (Lexus park destek sensörü hakkında ayrıntılı bilgi için, bkz. "KULLANICI EL KİTABI".)

**C** Geniş ön görüşüm/Arkadan görüşüm/Geniş arka görüşüm

### BİLGİ

- Kamera düğmesine, yan görüşüm ve geniş önden görüşüm gösterilirken basıldığında, önceki ekran görüntüleri.\*1
- Lexus park destek sensörü gösterim konumu, kamera görüntüsünde görüntülenen engelin konumuyla eşleşmeyebilir.

\*1 : Sadece 14 inç ekran

### Ekranı yakınlaştırma

Ekrandaki görüntü çok küçük ve görülmesi zorsa, ekranda yakınlaştırma yapılabilir.

Panoramik görünümde veya geniş ön görünümde yakınlaştırmak istediğiniz alana dokunun.

#### ► Panoramik görünüm (14-inç ekran)

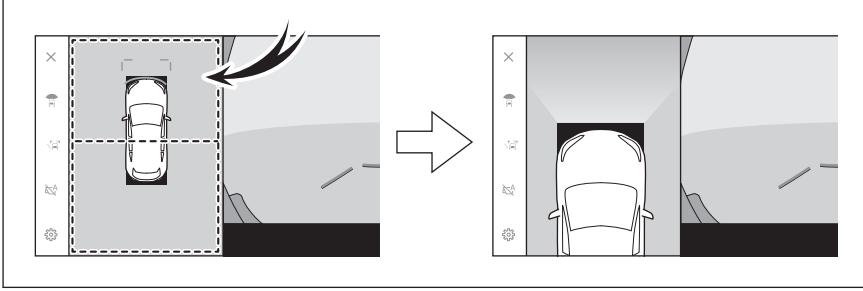

#### ► Panoramik görünüm (9,8-inç ekran)

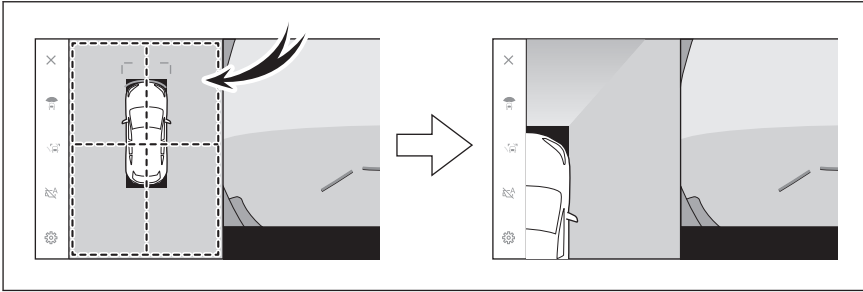

#### ► Geniş önden görünüm (9,8-inç ekran)

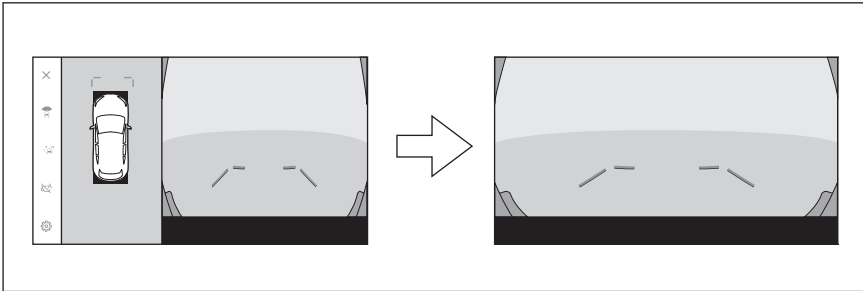

- Seçili alan yakınlaştırılır.
- Panoramik görünümde, aracın önündeki veya arkasındaki iki yerden birini yakınlaştırebilirsiniz (veya aracın ön sağ/sol veya arka sağ/sol tarafındaki dört yerden biri\*<sup>1</sup>).
- Yakınlaştırmayı iptal etmek için ekrana yeniden dokununuz.



### BİLGİ

- Ařağıdaki kořulların tamamı gerekleřtiđinde yakınlařtırma iřlevi alıřır:
  - Ara hızı 12 km/saat'in (7 mph) altında
  - Lexus park desteđi sensörü aık
- Ařağıdaki durumlarda, yakınlařtırma özelliđi otomatik olarak iptal edilir:
  - Ara hızı 12 km/saat'in (7 mph) üzerinde
  - Lexus park desteđi sensörü kapalı
- Panoramik görünüm yakınlařtırıldıđında kılavuz izgiler görüntülenmez.

### Şeffaf zeminden görüş gösterimi

Aracın altındaki durumun, lastik konumlarının vb. anlaşılmasına yardımcı olmak için mevcut araç konumundan geçmişte çekilen bir kamera görüntüsünün bir bileşimini görüntüler. Görüş, panoramik görünümde, yan boşluk görünümünde veya köşe görünümünde görüntülenir.

Kişiselleştirilmiş ayar ekranındaki ayar açıldığında ve araç ileri veya geri hareket ederken şeffaf zeminden görüş gösterilir.

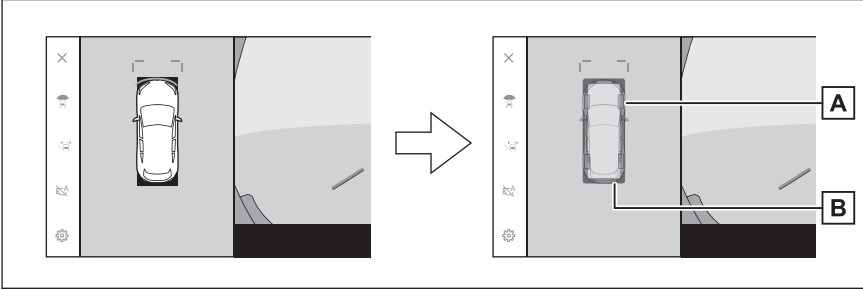

#### A Lastik izleri

Direksiyon simidine bağlı lastik konum kılavuzlarını görüntüler.

#### B Araç kılavuz çizgileri

Aracın dışını görüntüler.

### BİLGİ

- Şeffaf zeminden görüş aşağıdaki durumlarda görüntülenmez:
  - Araç hızı 20 km/saat'in (12 mph) üzerinde
  - Araç durur ve belirli bir süre geçer
  - Araç çalıştırdıktan sonra belirli bir mesafeyi gitmezse
  - Yan aynalar katlanmış
  - ABS çalışmakta
  - Sistem düzgün çalışmıyor
- Aşağıdaki durumlarda sistem düzgün çalışmayabilir:
  - Karla kaplı yollar
  - Işıklardan kaynaklı gölgeler var
  - Kamera merceğine kir veya yabancı bir nesne var
  - Su (nehir, deniz vb.)
  - Opsiyonel donanımlar takılmıştır
  - Kameranın önünde bir engel var
  - Lastikler değiştirilmiş

- Arka kapı açık ve kamera doğru konumda değil
- Yol yüzeyi kaygan veya tekerlekler patinajda
- Araç bir yokuşun üzerinde veya diğer dik yollarda
- Geçmişte çekilen görüş görüntülediğinden, ekran ve gerçek durum aşağıdaki durumlarda farklılık gösterebilir:
  - Görüş çekildikten sonra bir engel beliriyor veya hareket ediyor
  - Kum veya kar ufalanır ve görüş çekildikten sonra hareket eder
  - Görüntü aralığında çamur veya su birikintileri var
  - Araç kaydığında
- Şeffaf zeminden görüşün bir kısmı veya tamamı aşağıdaki durumlarda siyah görünebilir:
  - Araç çekilen bir görüş olmadan hareket etmeye başlar
  - Direksiyon simidi belirli bir açıdan daha fazla döndürülür

### ⚠ DİKKAT

- Lastik ve araç kılavuz çizgileri, yolcu sayısı, araç yükü, yol eğimi, yol yüzey koşulları, çevrenin parlaklığı, isteğe bağlı ekipmanlar, lastik değişimleri ve diğer nedenlerle gerçek araç konumuna doğru hizalanamayabilir. Sürüş sırasında daima çevrenizi kontrol etmeyi unutmayın.
- Görüntülenen görüş, geçmişte çekilmiş görüntüdür. Bu nedenle, engeller ve diğer nesnelere çekildikten sonra hareket ederse, şeffaf zeminden görüş ve gerçek durum her zaman uyumlu olmayabilir.

### İlgili bilgiler

Panoramik görüş monitörü ayarlarının değiştirilmesi(S. 312)

### Hareketli nesnelere uyarısı\*1

Panoramik görünüm sırasında aracın etrafında hareket eden bir nesne algılanırsa, bir alarm sesi duyulur ve ekranda bir gösterge görüntülenir.

Hareket eden nesnelere uyarısı, aşağıdakilerin tümü karşılandığında çalışır hale gelir:

- "D"veya"R"vites konumu seçildiğinde
- Araç hızı yaklaşık 15 km/saat veya altındayken
- Dış dikiz aynaları kapalı olmadığında

#### BİLGİ

- Aşağıdaki gibi durumlarda, kamera sensörleri hareket eden bir nesneyi doğru algılayamaz:
  - Nesne, koşan bir kişi olduğunda
  - Aracın veya bir binanın arkasından aniden bir kişi belirlediğinde
  - Nesne, kaykay veya kendi kendini dengeleyen kişisel taşıyıcıya binen bir kişi olduğunda
  - Nesne, çevreyle aynı renkte giyinmiş bir kişi olduğunda
  - Kişinin vücudunun bir kısmı, el arabası veya bagaj gibi bir nesnenin arkasına gizlendiğinde
  - Gün batımından sonra hava karardığında
  - Yağmur, kar, sis vb. sert hava koşullarında
  - Kamera merceği çamur, kar eritici madde, vb. ile kirlendiğinde veya hasar gördüğünde
  - Bir kamera merceğinde su damlacıkları olduğunda
  - Çok parlak bir ışık doğrudan bir kamera sensörüne vurduğunda
  - Bir garajın açık panjurunun yakınında veya yer altı park yerinde olduğu gibi, parlaklık/karanlık açısından bir fark olduğunda
- Aşağıdaki gibi bir nesne algılandığında çarpışma olasılığı olmasa bile sistem çalışabilir:
  - Bayrak, emisyon gazı, büyük yağmur damlaları, kar, yoldaki yağmur suyu vb. gibi hareket eden nesnelere/maddelere
  - Beyaz çizgiler, yaya geçitleri, taş kaldırım, tramvay rayları, yol onarım izleri, düşen yapraklar, çakıllar, su birikintileri gibi bir yolda oluşan desenler
  - Izgaralar veya yol oluğu
  - Bir yol banketi veya rampası
  - Bir su birikintisi veya ıslak yol yüzeyindeki bir nesnenin yansımaları

\*1 : Bazı modellerde

- Gölgeler
- Sütunlar, trafik işaretleri, yangın hidrantları vb. gibi yüksekliğe/ince uzunluğa sahip nesnelere.
- Hareketsiz duran yayalar, bisikletler veya araçlar
- Aşağıdaki gibi durumlarda, çarpışma olasılığı olmasa bile sistem çalışabilir:
  - Araç bir rampada giderken
  - Eğimde bir değişiklik olduğunda
  - Araç, yük taşıma veya ani frenleme nedeniyle dik bir açıyla yana yattığında
  - Belirtilenden farklı lastikler takıldığında
  - Araç yüksekliği ciddi miktarda değiştiğinde (aracın önü yukarı, aşağı)
  - Kamera sensörlerinin yakınına orijinal olmayan bir parça takıldığında
  - Tampon kaplaması gibi orijinal olmayan bir tampon koruyucu takıldığında
  - Bir kol camın dışında tutulduğunda
  - Yeniden kurulum veya çarpışma nedeniyle kamera sensörleri yer değiştirdiğinde
  - Çekme kancası takılıyken
  - Kamera merceği çamur, kar eritici madde, vb. ile kirlendiğinde
  - Bir kamera merceğinde su damlacıkları olduğunda
  - Dörtlü flaşörler gibi yanıp sönen bir ışık kaynağı olduğunda

### Panoramik görüş monitörü ayarlarının değiştirilmesi

Köşe görünümü otomatik gösterimi ve araç gövde rengi gibi panoramik görüş monitörü ile ilgili ayarlar değiştirilebilir.

1 [⚙️] öğesine dokununuz.

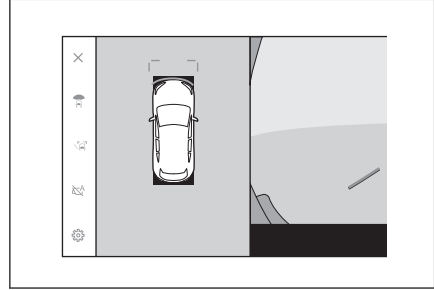

2 İstenilen öğeyi seçin.

● [Köşe Görünümü]

Köşe görünümünün otomatik görüntülenmesini etkinleştirin veya devre dışı bırakın.

● [Araçın Altını Görüntüle]

Şeffaf zeminden görüş gösterimi ayarını açın veya kapatın. Açık olarak ayarlanıp aracın ileri veya geri hareket ettirilmesi, aracın altındaki durumun, ön lastik konumlarının vb. anlaşılmasına yardımcı olmak için mevcut araç konumundan geçmişte çekilen bir kamera görüntüsünün bir bileşimini görüntüler. Görüş, panoramik görünümde, yan boşluk görünümünde veya köşe görünümünde görüntülenir.

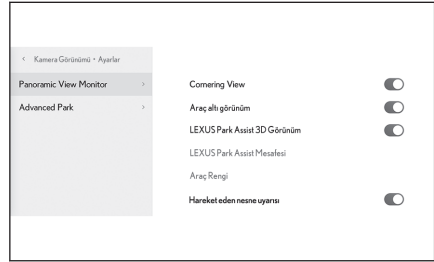

● [LEXUS Park Destek 3D Ekranı]

Lexus park destek sensörü 3D ekranını gösterin veya gizleyin.

● [LEXUS Park Destek Mesafesi]

Lexus park destek sensörünün engelleri algılamaya başladığı mesafeyi değiştirin.

● [Araç Gövde Rengi]

Ekranında görüntülenen araç gövde rengini değiştirin.

● [Hareketli nesne uyarısı]\*<sup>1</sup>

Hareket nesnelere uyarısını etkinleştirin veya devre dışı bırakın.

● [Otomatik görüntüleme modu etkinleştirildiğinde uyarılar]\*<sup>1</sup>

Otomatik görüntüleme modu açık olduğunda uyarıyı etkinleştirin veya devre dışı bırakın.

\*1 : Bazı modellerde

## BİLGİ

Güvenlik amacıyla, araç hareket ederken özel ayarlar ekranını görüntüleyemezsiniz.

### İlgili bilgiler

Gövde renginin değiştirilmesi(S. 313)

Lexus park destek sensörü algılama mesafesinin değiştirilmesi(S. 313)

### Gövde renginin değiştirilmesi

Ekranında görüntülenen araç gövde rengini değiştirin.

- 1 [Araç Gövde Rengi]öğesine dokununuz.
- 2 İstedığınız gövde rengini seçiniz.
- 3 [Tamam]öğesine dokununuz.

### Lexus park destek sensörü algılama mesafesinin değiştirilmesi

Lexus park destek sensörünün engelleri algılamaya başladığı mesafeyi değiştirin.

- 1 [LEXUS Park Destek Mesafesi]öğesine dokununuz.
- 2 Nesnelere algılamaya başlamak istediğiniz mesafeyi seçiniz.
- 3 [Tamam]öğesine dokununuz.



### Panoramik görüş monitörü uyarıları

Sürüş sırasında daima arkanızı ve çevrenizi görsel olarak kontrol ettiğinizden emin olun. Aksi takdirde, diğer araçlarla çarpışma veya öngörülemeyen bir kaza meydana gelebilir. Panoramik görüş monitörünü kullanırken aşağıdaki uyarıları dikkate alın.

#### **⚠ DİKKAT**

- Hiçbir zaman tamamen panoramik görüş monitörüne güvenerek hareket etmeyin. Daima başka bir araç kullanırken yaptığınız gibi arkanızı ve çevrenizi görsel olarak kontrol ettiğinizden emin olun. Özellikle, yakınlarda park etmiş araçlarla veya diğer nesnelere çarpışmamaya dikkat edin.
- Sürüş yaparken daima arkanızı ve çevrenizi görsel olarak kontrol ettiğinizden emin olun.
- Asla sadece ekrana bakarak sürüş yapmayın. Ekrandaki görüntü gerçek koşullardan farklı olabilir. Ayrıca, kameranın çekebileceği görüntü aralığının bir sınırı vardır. Asla sadece ekrana bakarak dönüş yapmayın veya geri gitmeyin. Bunu yapmak başka bir araçla çarpışmaya veya öngörülemeyen başka bir kazaya neden olabilir. Aracın çevresini görsel olarak kontrol ettiğinizden ve aracın dikiz ve yan aynalarını kullandığınızdan emin olun.
- Ekranda görüntülenen kılavuz çizgilerinin konumu, yolcu sayısı, yük kapasitesi ve yol eğimi gibi faktörler nedeniyle değişebilir. Sürüş yaparken daima arkanızı ve çevrenizi görsel olarak kontrol ettiğinizden emin olun.
- Panoramik görüş monitörünü aşağıdaki durumlarda kullanmayın:
  - Buzlu veya kaygan yol zemini veya karda
  - Kar zinciri veya acil durum lastiği kullanılırken
  - Ön kapı(lar) veya arka kapı tamamen kapanmadığında
  - Yokuşlar gibi düz olmayan yollarda
  - Lexus tarafından belirtilenden farklı boyuttaki lastikler takılıysa
  - Süspansiyon değiştirilmişse
  - Ekranda görüntülenen alana Lexus olmayan bir ürün takılıysa
- Düşük dış sıcaklıklarda ekran kararabilir veya görüntü soluk olabilir. Araç hareket ederken görüntü bozulabilir veya görüntüyü ekranda göremeyebilirsiniz, bu nedenle sürüş sırasında çevrenizi her zaman görsel olarak kontrol edin.
- Lastikleri sizin değiştirmeniz halinde ekranda gösterilen kılavuz çizgilerinin konumu değişebilir.

#### **⚠ UYARI**

- Şeffaf görünüm, hareketli görünüm, panoramik görünüm, yan boşluk görünümü ve köşe görünümü, ön kamera, arka kamera ve yan kameralar tarafından



**⚠ UYARI**

çekilen görüntülerin bir bileşimi olan bir görüntü üretir. Görüntülenebilir aralık ve içeriğin bir sınırı olduğundan, kullanmadan önce panoramik görünüm monitörünün özelliklerini tam olarak anladığınızdan emin olun.

- Şeffaf görünüm, hareketli görünüm, panoramik görünüm, yan boşluk görünümü ve köşe görünümünün 4 köşesi, kameraların kenarları üzerinde ortalanmış bir video kompozisyonu işleme bölgesine sahiptir ve görüntü netliği azalabilir. Ancak bu bir arıza değildir.
- Her kameranın yakınındaki aydınlatma koşullarına bağlı olarak, şeffaf görünüm, hareketli görünüm, panoramik görünüm, yan boşluk görünümü ve köşe görünümü üzerinde parlak ve karanlık yamalar görünebilir.
- Şeffaf görünüm, hareketli görünüm, panoramik görünüm, yan boşluk görünümü ve köşe görünümü, her kameranın kurulum konumundan ve görüntü çekim aralığından daha yüksekte olmaz.
- Aracın çevresinde kör noktalar vardır ve bu nedenle panoramik görüş monitöründe görüntülenmeyen bölgeler yer alır.
- Geniş önden görünüm, arka görünüm, geniş arkadan görünüm veya yan görünümde görüntülenen üç boyutlu nesnelere, şeffaf görünüm, hareketli görünüm, panoramik görünüm, yan boşluk görünümü ve köşe görünümünde görüntülenmeyebilir.
- Kişiler ve diğer üç boyutlu engeller panoramik görüş monitöründe gösterildiğinden farklı görünebilirler. (Bu farklılıklar, görüntülenen cisimlerin düşmüş gibi görüldüğü, görüntü işleme bölgelerinin yakınında kaybolduğu, video kompozisyonu işleme alanlarından görüldüğü veya bir cisme olan gerçek mesafenin görüntülenen konumdan farklı olduğu durumları içerir.)
- Arka kamerası olan arka kapı ya da dahili yan kameraları olan kapı aynalarına sahip ön kapılar açıldığında, görüntüler düzgün şekilde panoramik görüş monitöründe gösterilmez.
- Şeffaf görünüm, hareketli görünüm, panoramik görünüm, yan boşluk görünümü ve köşe görünümünde görüntülenen araç simgesi bilgisayar tarafından oluşturulan bir görüntüdür, bu nedenle renk, şekil ve boyut gerçek araçtan farklı olacaktır. Bu nedenle yakındaki üç boyutlu cisimler araca dokunuyor gibi görülebilir ve üç boyutlu cisimler ile aradaki gerçek mesafeler görüntülenenden farklı olabilir.
- Kamera düzgün çalışmayabilir ve görüntü ekranda aşağıdaki şekilde görüntülenebilir:
  - Vites "R" konumundayken, ekranın bir kısmı veya tamamı siyah gözükebilir
  - Vites "R" konumundayken, ekran kamera görüntüsüne geçiş yapamayabilir
  - "R" dışında bir vites konumu seçildiğinde, kameradan gelen görüntü gösterilmeye devam edebilir.
  - Kılavuz çizgileri kamera görüntüsünde görüntülenmez ve dikkat sembolleri ve uyarı bildirimleri görüntülenir

### Ekranda görüntülenen alan

Aracın çevresinde kör noktalar vardır ve bu nedenle ekranda görüntülenmeyen bölgeler yer alır. Aracın etrafındaki hiçbir şey ekranda görüntülenmese bile, aslında yolda çarpışabileceğiniz engeller olabilir. Daima çevrenizi görsel olarak kontrol etmeyi unutmayın.

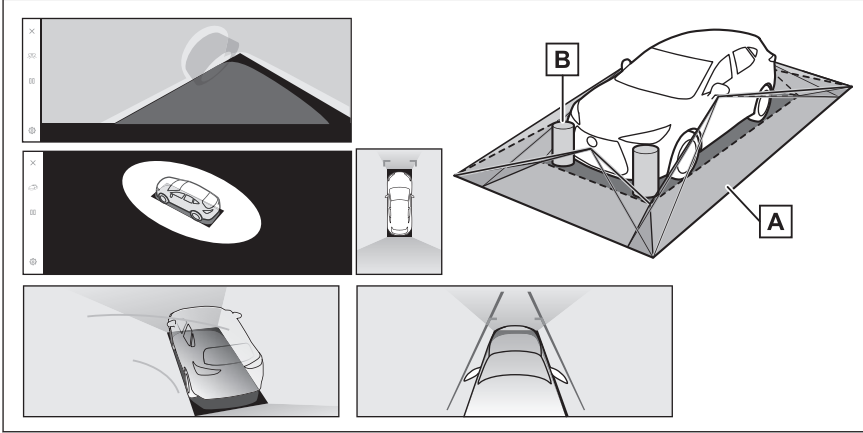

**A** Ekranda görüntülenen alan

**B** Ekranda görüntülenmeyen nesnelere

Karanlık alanlardaki nesnelere ekranda görünmez.

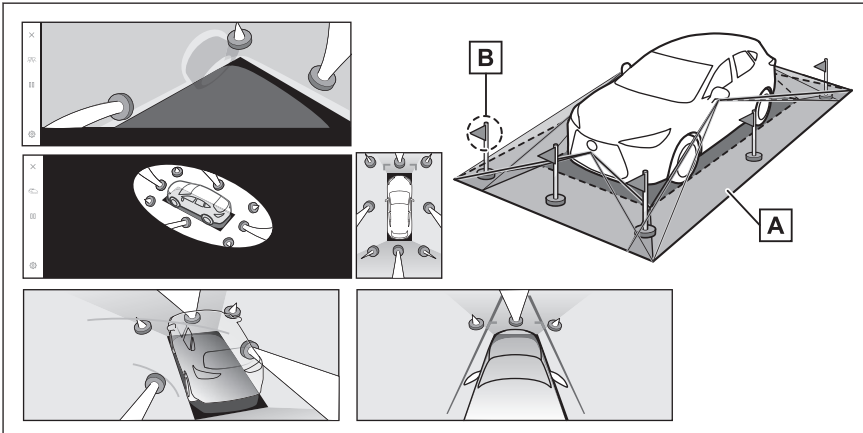

**A** Ekranda görüntülenen alan

**B** Ekranda görüntülenmeyen nesnelere kısımları

Yoldan daha yüksek kısımlar ekranda görünmez.

## ❏ BİLGİ

- Araç simgesinin etrafındaki siyah kısımlar kamera tarafından görüntülenmez. Bu alanları görsel olarak kontrol edin.
- 4 kameradan alınan görüntüler düz bir yol yüzeyi standardında işlenerek gösterildiğinden, şeffaf görünüm, hareketli görünüm, panoramik görünüm (yakınlaştırılmış görünüm dahil), yan boşluk görünümü ve köşe görünümü şu şekilde gösterilebilir:
  - Nesnelere normalden daha ince ya da büyük olarak bozuk şekilde görünebilirler.
  - Yol yüzeyinden yukarıda bulunan cisimler, gerçekte olduğundan daha uzakta görünebilir veya hiç görülmeyebilir.
  - Uzun nesnelere, görüntünün gösterilmeyen alanlarından girişim yapacak şekilde görünebilir.
- Aydınlatma koşulları nedeniyle her kamera için görüntünün parlaklığında farklılıklar ortaya çıkabilir.
- Gösterilen görüntü, araç gövdesinin eğimi veya yolcu sayısı, araç yükü ve yakıt miktarından kaynaklanan araç yüksekliğindeki değişim nedeniyle yanlış hizalanabilir.
- Kapılar tamamen kapatılmamışsa, görüntü ve kılavuz çizgileri doğru gösterilmeyebilir.
- Yol yüzeyinin ve nesnelere şeffaf görünümde, hareketli görünümde, panoramik görünümde (yakınlaştırılmış gösterim dahil), yan boşluk görünümünde ve köşe görünümünde gösterilen araç simgesiyle konumsal ilişkisi gerçek konumlardan farklı olabilir.
- Şekilde [○] ile gösterilen görüntüler kompozittir ve bu nedenle bazı alanları görmek zor olabilir.

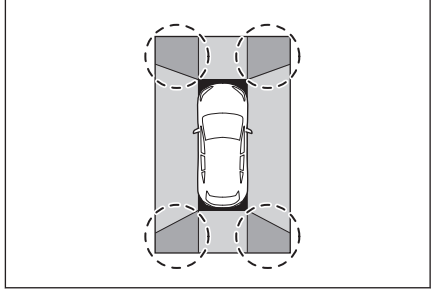

## 8-2. Panoramik görüş monitörü

### ■ Geniş ön görünüm

- A** Ekranda görüntülenen alan  
**B** Ekranda görüntülenmeyen nesnelere

Tamponların her iki köşesine yakın alanlar ekranda görünmez.

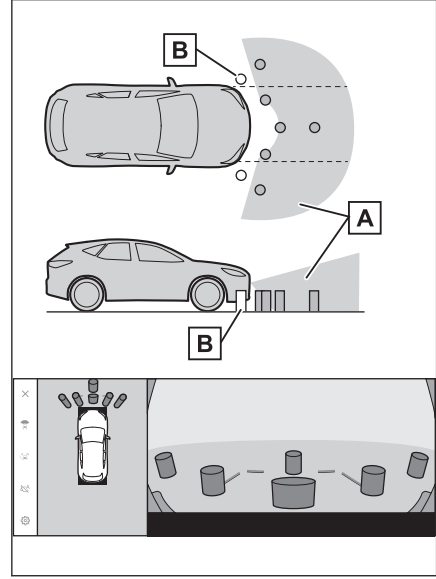

### ☐ BİLGİ

- Geri görüntüleme kamerasının görüş alanı kısıtlıdır. Tampon köşelerinde veya tamponun altında bulunan nesnelere ekranda görüntülenemez.
- Ekranda gösterilen görüntünün derinlik algısı gerçek mesafeye göre farklılık gösterir.
- Geniş ön görünüm kamerası özel bir mercek kullandığından, ekranda görüntülenen görüntünün derinlik algısı gerçek mesafeye göre farklılık gösterir.

### ■ Her iki yan görünüm (yan aynalar katlandığında)

A Ekranda görüntülenen alan

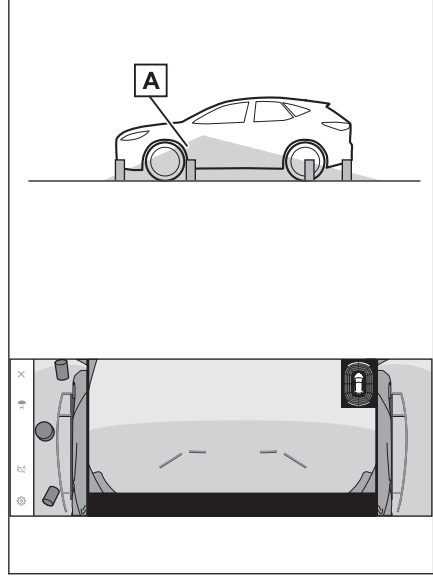

#### ☐ BİLGİ

- Ekranda görüntülenen aralık, aracın durumu ve yol yüzeyi nedeniyle farklılık gösterebilir.
- Geri görüntüleme kamerasının görüş alanı kısıtlıdır. Yolcu tarafındaki tampona yakın ya da tamponun altındaki nesnelere ekranda görüntülenemez.
- Ekranda gösterilen görüntünün derinlik algısı gerçek mesafeye göre farklılık gösterir.
- Her iki yan görünüm kamerası özel bir mercek kullandığından, ekranda görüntülenen görüntünün derinlik algısı gerçek mesafeye göre farklılık gösterir.

### ■ Arka görünüm

- A Ekranda görüntülenen alan
- B Ekranda görüntülenmeyen nesnelere

Tamponların her iki köşesine yakın alanlar ekranda görünmez.

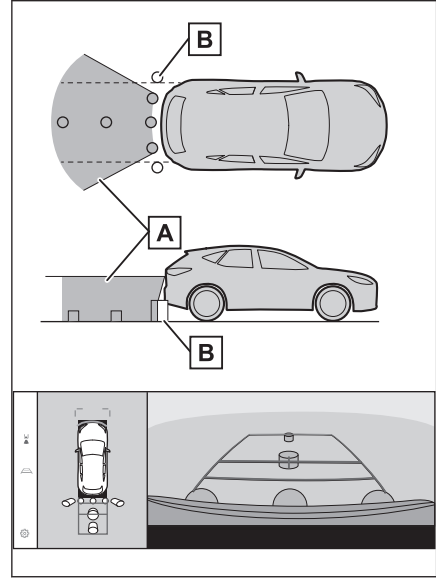

### ■ Geniş arka görünüm

- A Ekranda görüntülenen alan
- B Ekranda görüntülenmeyen nesnelere

Tamponların her iki köşesine yakın alanlar ekranda görünmez.

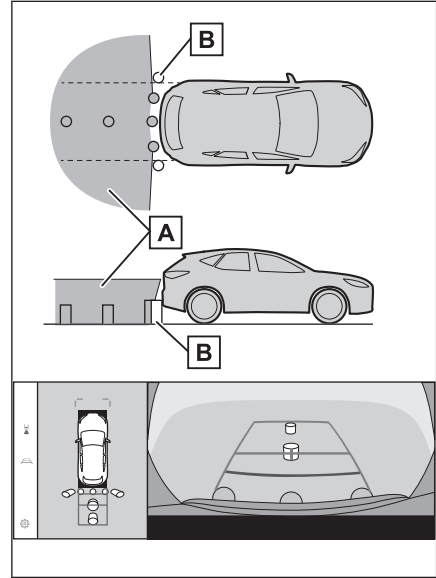

### BİLGİ

- Ekranda görüntülenen aralık, aracın durumu ve yol yüzeyi nedeniyle farklılık gösterebilir.
- Geri görüntüleme kamerasının görüş alanı kısıtlıdır. Tampon köşelerinde veya tamponun altında bulunan nesnelere ekranda görüntülenemez.
- Ekranda gösterilen görüntünün derinlik algısı gerçek mesafeye göre farklılık gösterir.
- Arka görünüm ve geniş arka görünüm kameraları özel bir mercek kullandığından, ekranda görüntülenen görüntünün derinlik algısı gerçek mesafeye göre farklılık gösterir.
- Arka kameradan daha yüksek nesnelere monitörde görünmeyebilir.

### Kamera konumu

Panoramik görüş monitörü kameraları şekillerde gösterilen konumlardadır.

### ■ Ön kamera

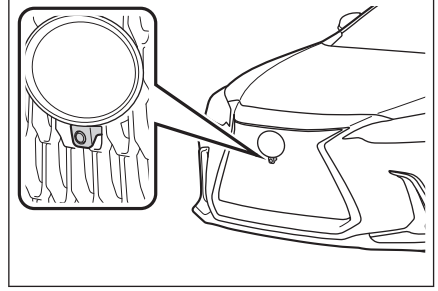

### ■ Yan kameralar

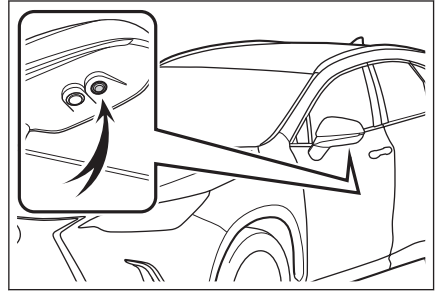

### ■ Arka kamera

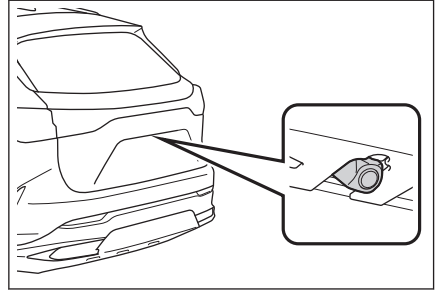

### Kameranın temizlenmesi

Su damlacıkları, kar veya çamur gibi kir veya yabancı maddeler kameraya yapışmışsa, görüntüyü net bir şekilde göremezsiniz. Bu durumda, kamerayı bol miktarda suyla yıkayın ve ardından kamera merceğini yumuşak, nemli bir bezle silin.

#### ⚠ UYARI

- Panoramik görüş monitörü düzgün çalışmayabilir. Aşağıdakilere dikkat edin:



**⚠ UYARI**

- Kameraya çarpmayın ya da sert bir darbe uygulamayın. Bunu yapmak kameranın konumunu ve montaj açısını değiştirebilir.
- Kamera su geçirmez şekilde tasarlanmıştır. Ayırmayın, parçalarına ayırmayın veya modifiye etmeyin.
- Kamera merceğini yıkarken, kamerayı bol suyla ıslatın ve ardından kamera merceğini yumuşak, nemli bir bezle temizleyin. Kamera merceğini zorla ovalamak kamera merceğini çizebilir ve artık görüntüleri net bir şekilde göremeyebilirsiniz.
- Kamera kapağı reçineden üretilmiştir. Kameraya organik solvent, araç temizleme sıvısı, cam temizleme sıvısı veya cam kaplaması uygulamayın. Böyle bir durumda hemen silerek temizleyin.
- Soğuk havalarda araca sıcak su dökmeyin veya başka hızlı sıcaklık değişimlerine maruz bırakmayın.
- Aracı yüksek basınçlı bir araç yıkayıcı ile yıkarsanız, hortumu doğrudan kameraya veya kamera bölgesine doğrultmayın. Güçlü su basıncı uygulamak kameranın arızalanmasına neden olabilir.
- Kameraya vurulursa, kamera arızasına neden olabilir. Bunun olması halinde, aracı hemen yetkili Lexus bayisine ya da Lexus yetkili servisine veya gerekli donanıma sahip kalifiye bir profesyonele gösterin.

**■ Arka kameranın yıkama sıvısı ile temizlenmesi**

Arka kamera merceğindeki kir, özel kamera temizleme yıkayıcısı çalıştırılarak temizlenebilir. Daha fazla bilgi için, bkz. "KULLANICI EL KİTABI".

- Kamerayı temizlerken, yıkama sıvısı nedeniyle görüntüyü görmek zor olabilir. Geri gideceğinizde, harekete geçmeden önce aracın etrafını hem doğrudan hem de aynaları kullanarak tamamen kontrol ettiğinizden emin olun.
- Yıkama sıvısı temizlendikten sonra kamera merceği yüzeyinde kalırsa, aracın arkasındaki farların yüksekliği veya eğimi nedeniyle görüntünün geceleri görülmesi zor olabilir.
- Bazı kirler temizlikten sonra tamamen yok olmayabilir. Bu durumda, kamera merceğini bol suyla durulayın ve daha sonra suyla ıslatılmış bir bezle silin.
- Yıkama sıvısı kamera lensinin yüzeyine püskürtülür. Bu nedenle, kamera çevresine yapışan buz, kar vb. temizlenemez.

**⚠ UYARI**

Yıkama nozülünün montaj konumu ve eğim açısı değiştirilebileceğinden, yıkama nozülüne çarpmayın veya vurmuyun ya da güçlü bir darbeye maruz bırakmayın.

### Park destek ışıkları

Panoramik görüş monitörü sisteminin park destek ışıkları şekilde gösterilen yerlere monte edilir.

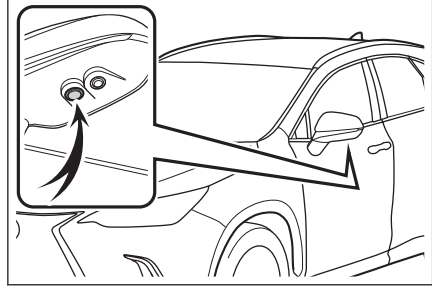

#### ⚠ UYARI

- Aşağıdaki uyarılara mutlaka uyun, aksi takdirde panoramik görüş monitörü sistemi düzgün çalışmayabilir:
  - Bir ışığa aşırı güç uygulamayın veya güçlü bir darbeye maruz bırakmayın. Bunu yapmak ışığın konumunun veya montaj açısının sapmasına neden olabilir.
  - Su geçirmez bir yapıya sahip oldukları için ışıkları çıkarmayın, sökmeyin veya değiştirmeyin.
  - Işıkları temizlerken, bol miktarda suyla yıkayın ve ardından yumuşak ıslak bir bezle silin.
  - Reçineden yapıldıkları için ışıkların kapaklarına organik çözücüler, cilalar, yağ giderici çözücüler, cam kaplamalar vb. uygulamayın. Uygulanırlarsa, hemen temizleyin.
  - Işıklara soğuk durumdayken sıcak su uygulamak gibi ani sıcaklık değişimlerine maruz bırakmayın.
  - Aracı yüksek basınçlı bir yıkayıcı ile yıkarken, doğrudan ışıklara veya çevresine su püskürtmeyin. Yüksek basınçlı su ışıklara zarar verebilir ve doğru çalışmamalarına neden olabilir.
- Bir ışık güçlü bir darbeye maruz kalmışsa, zarar görmüş olabilir. Aracı hemen yetkili Lexus bayisi ya da Lexus yetkili servisine veya gerekli donanıma sahip kalifiye bir profesyonele gösterin.

### Gerçek yol ile ekran arasındaki farklar

Panoramik görüş monitöründeki kompozit görüntüler ve kılavuz çizgiler, düz yol yüzeyleri için bir mesafe kılavuzu sağlar. Bu nedenle, ekrandaki kılavuz çizgiler ile yoldaki gerçek mesafe ve güzergah arasında hata payı mevcuttur.

### ■ Aracın arkasındaki zemin yukarıya doğru çok eğimli olduğunda

Mesafe kılavuz çizgileri araca gerçekten daha yakın görünür. Bu nedenle, yukarı yokuşlardaki nesnelere gerçekte olduklarından daha uzak görünür. Aynı şekilde, kılavuz çizgileri ile gerçek mesafe ve yol güzergahı arasında hata payı mevcuttur.

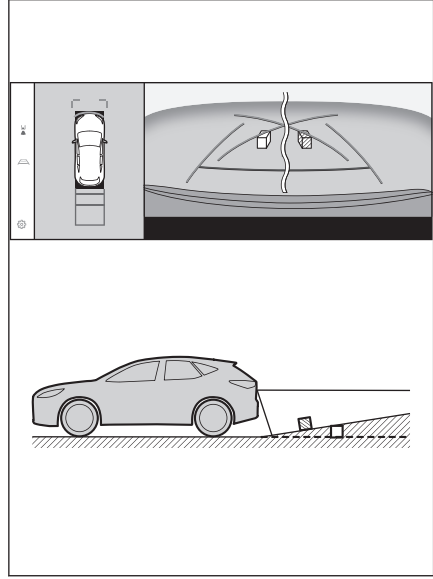

### ■ Aracın arkasındaki zemin aşağıya doğru çok eğimli olduğunda

Mesafe rehber çizgileri araca gerçekten daha uzak görünür. Bu nedenle, aşağı yokuşlardaki nesnelere gerçekte olduklarından daha yakın görünür. Aynı şekilde, kılavuz çizgileri ile gerçek mesafe ve yol güzergahı arasında hata payı mevcuttur.

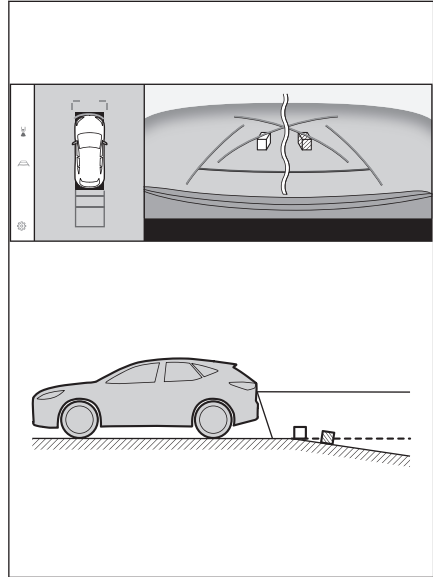

## 8-2. Panoramik görüş monitörü

### ■ Aracın herhangi bir kısmı çöktüğünde

Yük dağılımı veya yolcu sayısı nedeniyle aracın herhangi bir parçası aşağı doğru çöktüğünde, ekrandaki çizgiler ile yoldaki gerçek mesafe ve güzergah arasında hata payı olur.

A Hata payı

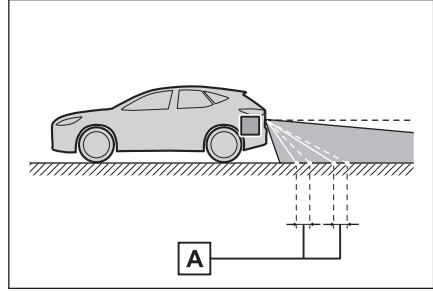

### ■ Tahmini seyir orta çizgisi

Kılavuz çizgileri arka tamponun yakınında havada gösterildiği için, merkezden kaçık gibi görünebilecekleri anlar olur.

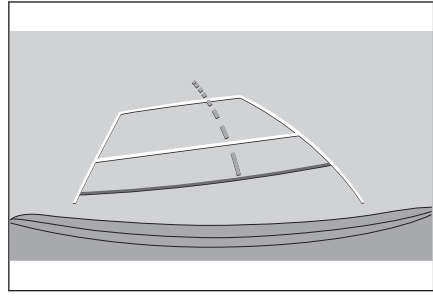

## Ekran ile gerçek 3D cisimler arasındaki farklar

Ekranla görüntülenen kılavuz çizgileri düz bir yol yüzeyi için görüntülediğinden, üç boyutlu cisimlerin konumunu belirlemek mümkün değildir. Dışarı doğru açılan bir üç boyutlu cisme (örneğin kamyon kasası) yaklaşırken aşağıdakilere uyarılara dikkat edin.

### ⚠ DİKKAT

Lexus park destek sensörü gösterimi kırmızı olduğunda, aracı daha fazla hareket ettirmeden önce görsel olarak kontrol ettiğinizden emin olun. Başka bir araçla çarpışma veya öngörülemez başka bir kaza yapma tehlikesi vardır.

### ■ Panoramik görüş ekranı (yakınlaştırma ekranı dahil)

Ekranla, aracın tamponu ile başka bir cisim veya araç arasında bir boşluk olduğu ve aracın sanki cisim veya araçla çarpışmayacak gibi olduğu görünür. Ancak, araç seyir çizgilerinin üzerindedir, bu nedenle araç cisim veya araçla çarpışabilir. Çevrenizi görsel olarak kontrol etmeyi unutmayın.

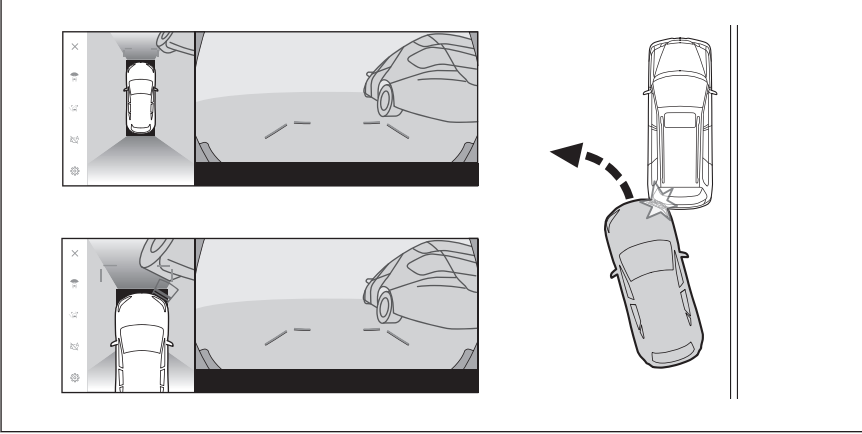

### ■ Tahmini seyir çizgileri

- Ekranda, aracın tamponunun tahmini seyir çizgilerinin dışında olduğu ve aracın sanki cisim veya araçla çarpışmayacağı görünür. Ancak, araç seyir çizgilerinin üzerindedir, bu nedenle araç cisim veya araçla çarpışabilir. Çevrenizi görsel olarak kontrol etmeyi unutmayın.

A Tahmini seyir çizgileri

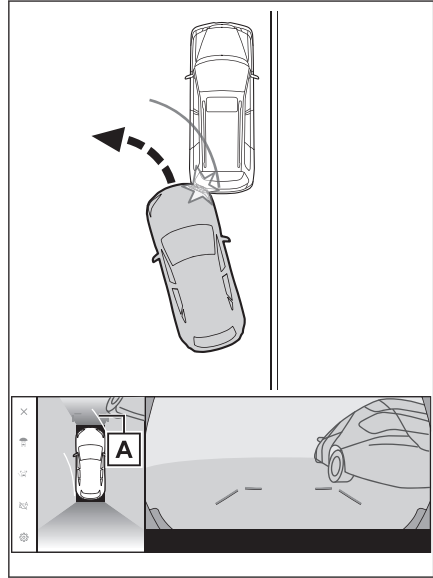

## 8-2. Panoramik görüş monitörü

- Yüksek konumlardaki üç boyutlu nesnelere (duvar çıkıntısı ya da bir kamyonun damperi) ekranda görünmeyebilir. Çevrenizi görsel olarak kontrol etmeyi unutmayın.

A Duvar çıkıntısı

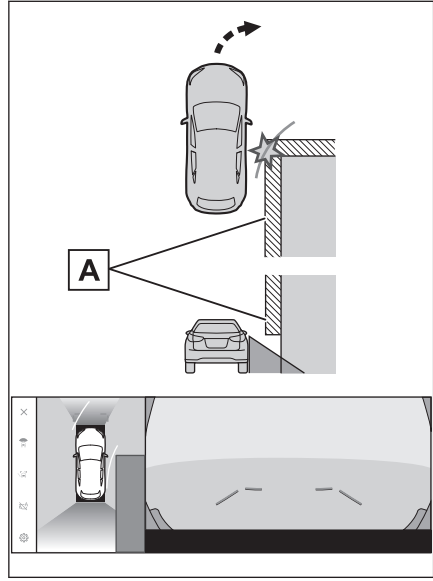

- Ekranda, bir kamyon kasası tahmini seyir çizgilerinin dışında görülebilir ve araç kamyonla çarpışacakmış gibi görünmez. Bununla birlikte, kasa aslında tahmini seyir çizgilerinin üzerinden geçebilir ve tahmini seyir çizgilerinin yardımıyla geri giderseniz, araç kamyonla çarpabilir. Çevrenizi görsel olarak kontrol etmeyi unutmayın.

A Tahmini seyir çizgileri

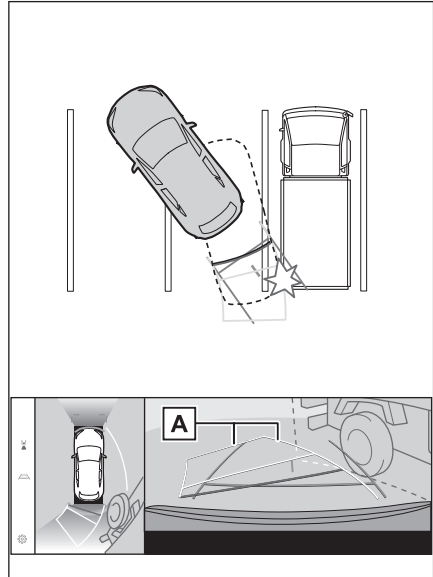

### ■ Mesafe kılavuz çizgileri

Ekranda, mesafe kılavuz çizgileri bir kamyonun **B** noktasına park ettiğini gösterir. Ancak gerçekte **A** noktasına kadar geri giderseniz kamyona çarparsınız. Ekranda, **A** noktasının en yakın olduğu ve ardından **B** ve **C** noktalarının geldiği görünür. Fakat gerçekte, **A** ve **C** noktalarına uzaklık aynıdır ve **B** noktası **A** ve **C** noktalarından daha uzaktır. Arkanızı ve çevrenizi görsel olarak kontrol etmeyi unutmayın. **D** noktasına olan mesafe yaklaşık 1 m'dir.

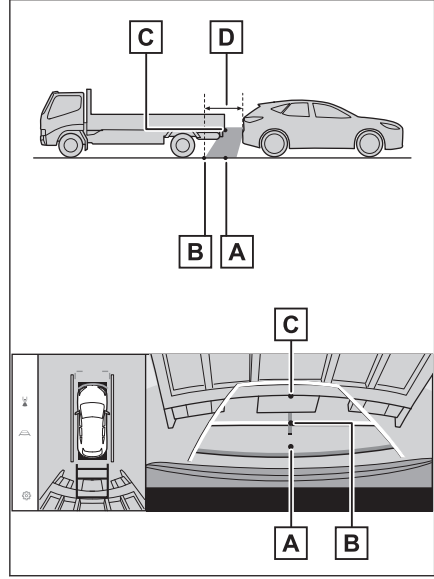

### ■ Çarpaz giriş çıkıntısı

Panoramik görünümde, çarpaz bir giriş düz ve çarpılmaması muhtemel görünebilir, ancak aracın üst kısmı gerçekten çıkıntılı olduğundan, araca çarpabilir. Arka kısmı ve çevreyi görsel olarak kontrol etmeyi unutmayın.

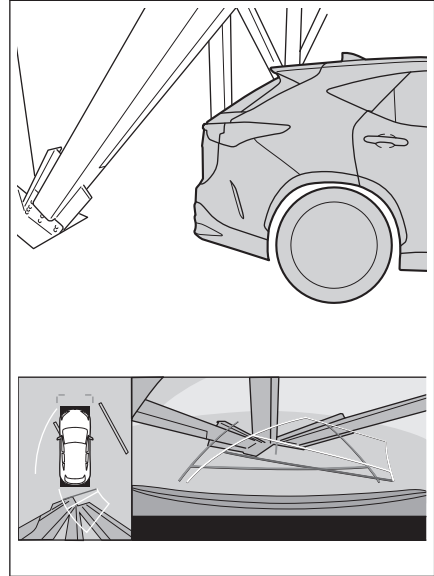

### ■ Büyütme işlevi

Normal panoramik görünümün aksine, panoramik görünüm büyütme işlevi araç simgesine yaklaşır. Bu nedenle, yoldaki beyaz çizgiler, duvarlar ve diğer nesnelere büyütülmüş görünebilir.

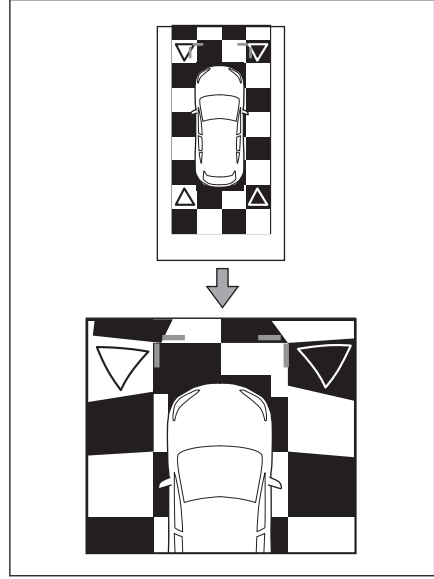



## Herhangi bir olumsuzluk görürseniz

Aşağıdaki belirtilerden herhangi birini fark ederseniz veya sorun yaşıyorsanız, olası nedene ve çözüme göz atarak sorunu tekrar kontrol edin.

Belirti çözüm ile ortadan kalkmazsa, aracı Lexus bayiine ya da Lexus yetkili servisine veya gerekli donanıma sahip kalifiye bir profesyonelle kontrol ettirin.

Belirti	Olası neden	Çözüm
Ekranın görülmesi zor	<ul style="list-style-type: none"> <li>● Araç karanlık bir bölgede veya gece.</li> <li>● Mercek etrafındaki sıcaklık yüksek veya düşüktür.</li> <li>● Dış hava sıcaklığı düşük.</li> <li>● Kamera üzerinde su damlaları var.</li> <li>● Yağmur yağıyor veya hava nemli.</li> <li>● Kamera yabancı maddeler (çamur, vb.) ile kaplı.</li> <li>● Güneş ışığı veya diğer aracın farları doğrudan kameraya geliyor.</li> <li>● Araç floresan ışıklar, sodyum ışıkları, cıva ışıkları vb. altındadır.</li> </ul>	<p>Sürüş sırasında aracın çevresini görsel olarak kontrol edin.</p> <p>Kamera ve koşullar iyileştikten sonra panoramik görüş monitörünü tekrar kullanın.</p> <p>Panoramik görünüm ekranı görüntü kalitesini ayarlama işlemi, multimedya ekranını ayarlama işlemi ile aynıdır.</p>
Görüntü bulanık	Kamera merceği su damlacıkları, kar veya çamur gibi kir veya yabancı maddeler ile kaplı.	<p>Kamerayı bol miktarda suyla yıkayın ve ardından kamera merceğini yumuşak, nemli bir bezle silin.</p> <p>Özel kamera temizleme yıkayıcısını çalıştırın ve kamera lensini temizleyin. Daha fazla bilgi için, bkz. "KULLANICI EL KİTABI".</p>
Ekran yanlış hizalanmış	Kamera güçlü bir darbe almış.	Aracı herhangi bir yetkili Lexus bayisi ya da Lexus servisi veya güvenilir başka bir servise gösterin.

## 8-2. Panoramik görüş monitörü

Belirti	Olası neden	Çözüm
Kılavuz çizgileri ciddi şekilde yanlış hizalanmış	Kamera konumu yanlış hizalanmış.	Aracı herhangi bir yetkili Lexus bayisi ya da Lexus servisi veya güvenilir başka bir servise gösterin.
	<ul style="list-style-type: none"><li>● Araç eğilmiş (Araçta ağır yük mevcut, lastik üzerindeki bir delik nedeniyle lastik basıncı düşmüş, vb.).</li><li>● Araç yokuşta durmakta.</li></ul>	Sürüş sırasında aracın çevresini görsel olarak kontrol edin.
Direksiyon düz olmasına rağmen tahmini seyir çizgileri hareket etmekte (araç genişliği kılavuz çizgileri ve tahmini seyir çizgileri hizalanmamış).	Direksiyon sensörlerinden alınan sinyallerde arıza vardır.	Aracı herhangi bir yetkili Lexus bayisi ya da Lexus servisi veya güvenilir başka bir servise gösterin.
Kılavuz çizgileri görüntülenmiyor	Arka kapı açık.	Arka kapıyı kapatın. Sorun bununla ortadan kalkmazsa, aracı yetkili Lexus bayisine ya da Lexus yetkili servisine veya gerekli donanıma sahip kalifiye bir profesyonele kontrol ettirin.
Panoramik görüş gösterimi büyütülemez. Şeffaf görünüm/hareketli görünüm/yan boşluk görünümü/köşe görünümü gösterilemez.	Lexus park destek sensörü arızalı veya kirlili olabilir.	Lexus park destek sensöründeki arızalar için düzeltme işlemlerini takip edin. (Lexus park destek sensörü hakkında ayrıntılı bilgi için, bkz. "KULLANICI EL KİTABI".)

### İlgili bilgiler

[Ekran görüntüsü ayarlarının değiştirilmesi\(S. 67\)](#)

### Ücretsiz/açık kaynaklı yazılım hakkında bilgi

Bu ürün ücretsiz/açık kaynak yazılımı içerir.

Ücretsiz/açık kaynaklı yazılımlar ve/veya kaynak kodları hakkında aşağıdaki URL'den bilgi alabilirsiniz:

<https://www.denso.com/global/en/opensource/svss/toyota>



**9-1. Ek**

Müzik sisteminde kullanılabilecek medya ve veriler hakkında bilgi .....	336
Sertifika .....	345

## Müzik sisteminde kullanılacak medya ve veriler hakkında bilgi

### Kullanılacak medya hakkında bilgiler

Kullanılacak medya ve diğer cihazların özellikleri aşağıda verilmiştir.

#### ■ USB flash sürücülerin formatları ve özellikleri

Kullanılacak USB flash sürücülerin formatları ve standartları ile kullanım kısıtlamaları aşağıda verilmiştir.

USB iletişim formatı	USB 2.0 HS(480MBPS)
Dosya formatı	FAT 16/32
İletişim sınıfı	Yığın depolama sınıfı
Maksimum klasör sayısı	3000 (kök dizin dahil)
Maksimum klasör seviyesi sayısı	8
Maksimum dosya sayısı	9999 (klasör başına en fazla 255 dosya)
Bellek kapasitesi	32 GB'a kadar
Bir dosyanın azami boyutu	2GB

- Yukarıdaki formatlar harici dosyalar doğru oynatılamayabilir veya dosya veya klasör adı gibi bilgiler doğru gösterilmeyebilir.
- Lütfen bu cihazın USB flash sürücünüzü oynatamayabileceğini dikkate alın.
- Dosyaları bir USB flash sürücüye kaydetmek için kullanılan bilgisayara bağlı olarak, oynatma dosyalarına ek olarak gizli dosyalar kaydedilebilir. Bu tür gizli dosyaların silinmesi önerilir. Oynatmaya olumsuz etki edebilirler ve dosyaların doğru şekilde değiştirilmesini engelleyebilirler.

### Format bilgisi

Kullanılacak müzik verilerinin özellikleri aşağıdaki gibidir.

#### ■ MP3

Desteklenen standart	MP3 (MPEG1 LAYER 3, MPEG2 LSF LAYER 3)
Desteklenen örnekleme frekansı (kHz)	MPEG1 LAYER 3:32, 44.1, 48 MPEG2 LSF LAYER 3:16, 22.05, 24

Desteklenen bit hızı (kbps) <sup>(1)</sup>	MPEG1 LAYER 3:32 ila 320 MPEG2 LSF LAYER 3:8 ila 160
Desteklenen kanal modu	Stereo, joint stereo, dual channel, monaural
ID3 etiketi	ID3 Ver. 1.0, 1.1, 2.2, 2.3 (her sürümde belirtilen karakter sayısı)

(1) VBR (Değişken Bit Hızı) desteklenir.

### ■ WMA

Desteklenen standart	WMA Ver. 7, 8, 9 (9.1, 9.2)
Desteklenen örnekleme frekansı (kHz)	32, 44,1, 48
Desteklenen bit hızı (kbps) <sup>(1)(2)</sup>	Ver. 7, 8:CBR (Sabit Bit Hızı) 48 ila 192 Ver. 9 (9.1/9.2): CBR 48 ila 320

(1) VBR (Değişken Bit Hızı) desteklenir.

(2) Çok kanallı ses kaynakları 2 kanala dönüştürülür.

### ■ AAC

Desteklenen standart <sup>(1)</sup>	MPEG4 AAC-LC
Desteklenen örnekleme frekansı (kHz)	11.025, 12, 16, 22.05, 24, 32, 44.1, 48
Desteklenen bit hızı (kbps) <sup>(2)</sup>	8 ila 320
Desteklenen kanal modu <sup>(3)</sup>	1 kanal (1/0), 2 kanal (2/0)

(1) ADIF desteklenmez.

(2) VBR (Değişken Bit Hızı) desteklenir.

(3) Çift kanal desteklenmez.

### ■ WAV(LPCM)

Desteklenen örnekleme frekansı (kHz) (1)	8, 11.025, 12, 16, 22.05, 24, 32, 44.1, 48, 88.2, 96, 176.4, 192
Desteklenen niceleme biti sayısı (bit) <sup>(2)</sup>	16/24
Desteklenen kanal modu	1 kanal (1/0), 2 kanal (2/0)

(1) 96 kHz/24 bit'ten yüksek ses kaynakları 96 kHz/24 bit'e düşürülür.

(2) Çok kanallı ses kaynakları 2 kanala dönüştürülür.

### ■ FLAC

Desteklenen örnekleme frekansı (kHz) (1)	8, 11.025, 12, 16, 22.05, 24, 32, 44.1, 48, 88.2, 96, 176.4, 192
Desteklenen nicelme biti sayısı (bit) <sup>(2)</sup>	16/24

- (1) 96 kHz/24 bit'ten yüksek ses kaynakları 96 kHz/24 bit'e düşürülür.  
(2) Çok kanallı ses kaynakları 2 kanala dönüştürülür.

### ■ ALAC

Desteklenen örnekleme frekansı (kHz) (1)	8, 11.025, 12, 16, 22.05, 24, 32, 44.1, 48, 64, 88.2, 96
Desteklenen nicelme biti sayısı (bit) <sup>(2)</sup>	16/24

- (1) 96 kHz/24 bit'ten yüksek ses kaynakları 96 kHz/24 bit'e düşürülür.  
(2) Çok kanallı ses kaynakları 2 kanala dönüştürülür.

### ■ Ogg Vorbis

Desteklenen örnekleme frekansı (kHz) (1)	8, 11.025, 16, 22.05, 32, 44.1, 48
Desteklenen bit hızı (kbps) <sup>(2)</sup>	32 ila 500

- (1) 96 kHz/24 bit'ten yüksek ses kaynakları 96 kHz/24 bit'e düşürülür.  
(2) VBR (Değişken Bit Hızı) desteklenir.

### ■ Dosya adları

MP3/WMA/AAC/WAV(LPCM)/FLAC/ALAC/OGG Vorbis olarak tanınabilen ve oynatılabilen dosyalar yalnızca şu uzantıya sahip olanlardır:

".mp3"/".wma"/".m4a"/".3gp"/".aac"/".wav"/".flac"/".fla"/".ogg"/".ogx"/".oga".

MP3/WMA/AAC/WAV(LPCM)/FLAC/ALAC/OGG Vorbis dosyalarını bir ".mp3"/".wma"/".m4a"/".3gp"/".aac"/".wav"/".flac"/".fla"/".ogg"/".ogx"/".oga" uzantısı ile kaydedin.

### ■ ID3 etiketleri, WMA etiketleri, AAC etiketleri, etiketler ve Vorbis yorumları hakkında

- MP3 dosyaları, şarkı sanatçısı adlarını, başlık adlarını, albüm adlarını ve daha fazlasını saklayabilen ID3 etiketleri adı verilen yardımcı karakter bilgilerine sahiptir.
- WMA dosyaları, şarkı sanatçısı adlarını, başlık adlarını, albüm adlarını ve daha fazlasını saklayabilen WMA etiketleri adı verilen yardımcı karakter bilgilerine sahiptir.



- AAC dosyaları, şarkı sanatçısı adlarını, başlık adlarını, albüm adlarını ve daha fazlasını saklayabilen AAC etiketleri adı verilen yardımcı karakter bilgilerine sahiptir.
- WAV (LPCM) dosyaları, şarkı sanatçısı adlarını, başlık adlarını, albüm adlarını ve daha fazlasını saklayabilen etiketler adı verilen yardımcı karakter bilgilerine sahiptir.
- FLAC dosyaları, şarkı sanatçısı adlarını, başlık adlarını, albüm adlarını ve daha fazlasını saklayabilen etiketler adı verilen yardımcı karakter bilgilerine sahiptir.
- ALAC dosyaları, şarkı sanatçısı adlarını, başlık adlarını, albüm adlarını ve daha fazlasını saklayabilen etiketler adı verilen yardımcı karakter bilgilerine sahiptir.
- Ogg Vorbis dosyaları, şarkı sanatçısı adlarının, başlık adlarının, albüm adlarının ve daha fazlasının kaydedilmesine izin veren Vorbis yorumu adlı yardımcı metin bilgilerine sahiptir.

#### ■ Yüksek çözünürlüklü ses kaynakları

Bu cihaz, yüksek çözünürlüklü ses kaynaklarını destekler. "Yüksek çözünürlüklü" ses kaynağı, Japan Electronics and Information Technology Industries Association'ın (JEITA) tanımına dayalıdır. Desteklenen formatlar ve oynatılabilir medya aşağıdaki gibidir.

#### Desteklenen formatlar

WAV, FLAC, ALAC, Ogg Vorbis

#### Oynatılabilir medya

USB flash sürücü

### USB flash sürücülerden oynatılabilir video veri bilgileri

Bilgisayardan USB flash sürücüye kaydedilen video dosyaları için aşağıdaki formatlar desteklenir.

Format	Codec
MPEG4 Uzantısı:".mp4" ".m4v"	<ul style="list-style-type: none"> <li>● Video codec: H.264, MPEG-4 AVC, MPEG-4</li> <li>● Ses codec'i: MP3, AAC</li> </ul>
AVI taşıyıcı uzantısı:".avi"	<ul style="list-style-type: none"> <li>● Video codec: H.264, MPEG-4, MPEG-4 AVC, WMV9, WMV9 Gelişmiş Profil</li> <li>● Ses codec'i: MP3, AAC, WMA 9.2 (7, 8, 9.1, 9.2)</li> </ul>
Windows Media Video uzantısı:".wmv"	<ul style="list-style-type: none"> <li>● Video codec: WMV9, WMV9 Gelişmiş Profili</li> <li>● Ses codec'i: WMA 9.2 (7, 8, 9.1, 9.2)</li> </ul>

- Desteklenen maksimum görüntü boyutu 1920 x 1080 pikseldir.

- Desteklenen kare hızı maksimum 60i/30p'dir.
- Kayıt cihazının türüne, kayıt koşullarına ve kullanılan USB flash sürücüyeye bağlı olarak video oynatma mümkün olmayabilir.

### iPod bilgisi

#### BİLGİ

##### ■ Ticari marka ve tasarım sertifikasyon bilgileri

- Made for Apple (Apple için üretilmiştir) yazısı elektronik aksesuarların özel olarak Apple ürünleri için tasarlandığını ve üretici tarafından Apple performans standartlarını karşıladığını belgeler.

Apple, bu aracın kullanımı ya da güvenlik ve düzenleyici standartlar ile uyumundan sorumlu değildir.

Bir Apple ürünü ile bu aksesuarın

kullanılmasının kablolu aktarım performansını etkileyebileceğini unutmayın.

Apple CarPlay logosunun kullanılması, bir araç kullanıcı arayüzünün Apple performans standartlarını karşıladığı anlamına gelir.

iPhone, iPod, iPod touch, Siri ve Lightning, Apple Inc.'in ABD ve diğer ülkelerde tescilli ticari markalarıdır.

Apple CarPlay, Apple Inc.'in ticari markasıdır.



Aşağıdakiler için üretilmiştir

- iPhone 12 Pro Max
- iPhone 12 Pro
- iPhone 12
- iPhone 12 mini
- iPhone SE (2. nesil)
- iPhone 11 Pro Max
- iPhone 11 Pro
- iPhone 11
- iPhone XS Max
- iPhone XS
- iPhone XR
- iPhone X
- iPhone 8 Plus
- iPhone 8

- iPhone 7 Plus
- iPhone 7
- iPhone SE
- iPhone 6s Plus
- iPhone 6s
- iPod touch (7. nesil)

## Apple CarPlay bilgileri

### ■ BİLGİ

#### ■ Ticari marka ve tasarım sertifikasyon bilgileri

- Apple CarPlay logosunun kullanılması, bir araç kullanıcı arayüzünün Apple performans standartlarını karşıladığı anlamına gelir. Apple, bu aracın kullanımı ya da güvenlik ve düzenleyici standartlar ile uyumundan sorumlu değildir. iPhone, iPod veya iPad ile aksesuar kullanılmasının kablosuz bağlantı performansını etkileyebileceğini unutmayınız. Apple CarPlay, Apple Inc.'ın ticari markasıdır.

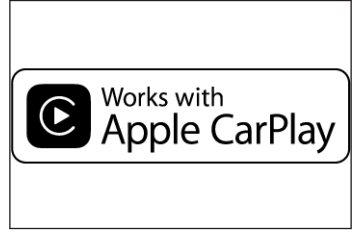

## Android Auto bilgileri

### ■ BİLGİ

#### ■ Ticari marka ve tasarım sertifikasyon bilgileri

- Android ve Android Auto, Google LLC'nin ticari markalarıdır.



## USB bellek bilgisi

#### ■ Bilgisayar kullanılarak kaydedilen müzik dosyaları

Aşağıdaki müzik dosyaları çalınabilir.

- MP3
- WMA
- AAC

- FLAC
- WAV
- ALAC
- OGG Vorbis

### MP3/WMA/AAC özellikleri

Kullanılabilecek MP3/WMA/AAC dosyalarının standartları ve bu dosyaları depolayan medya ve formatlar için bazı kısıtlamalar geçerlidir. Microsoft, Windows ve Windows Media Microsoft Corporation'ın ABD ve diğer ülkelerde tescilli markalarıdır.

Kullanılabilecek müzik verilerinin özellikleri aşağıdaki gibidir.

#### MP3

MP3 (MPEG Audio LAYER 3), ses sıkıştırma teknolojisi ile ilgili standart formattır. MP3 kullanıldığında, dosya orijinal dosyanın yaklaşık 1/10 boyutuna sıkıştırılabilir.

#### WMA

WMA (Windows Media Audio), Microsoft Corporation'ın ses sıkıştırma formatıdır. Bu, dosyaları MP3'ten daha küçük bir boyuta sıkıştırabilir.

Bu ürün, Microsoft'un belli fikri mülkiyet hakları ile korunmaktadır.

Microsoft'un lisansı olmadan bu ürünün dışında bu tür bir teknolojinin kullanım veya dağıtımını yasaktır.

#### AAC

AAC (Gelişmiş Ses Kodlaması), MPEG2 ve MPEG4'te kullanılan ses sıkıştırma teknolojisi ile ilgili standart formattır.

### Bluetooth® bilgisi

Kullanılabilecek Bluetooth® özellikleri ve profilleri aşağıdaki gibidir.

Öğe	Bluetooth® müzik
Desteklenen Bluetooth® özellikleri	Bluetooth® Ana Özellikleri Ver. 5.0 ya da üzeri
Desteklenen profiller	<ul style="list-style-type: none"><li>● Müzik verilerini iletmek için A2DP (Gelişmiş Ses Dağıtım Profili) profili: Ver. 1.3.2 ya da üzeri</li><li>● Multimedya sistemindeki taşınabilir müziği kontrol etmek (oynatmak, durdurmak vb.) için AVRCP (Ses/Video Uzaktan Kumanda Profili) profili: Ver. 1.6.2 ya da üzeri</li></ul>
Desteklenen codec'ler	LDAC/AAC/SBC

## ■ BİLGİ

- Bu sistem ile tüm Bluetooth® cihazları arasında bağlantı garanti edilmez.

### ■ Sertifika

Bluetooth, Bluetooth SIG, Inc. şirketinin tescilli markasıdır.



### ■ LDAC

LDAC ve LDAC logosu Sony Corporation'ın ticari markalarıdır.



## Gracernote® bilgisi

Müzik çalındığında, multimedya sisteminin veritabanı albüm adı, sanatçı adı, tür ve parça adı için aranır. İlgili bilgiler veritabanında saklanıyorsa, bilgiler otomatik olarak atanır. Gracernote® medya veritabanı, bu multimedya sisteminde saklanan veritabanı bilgileri için kullanılır.

## ■ BİLGİ

### ■ Gracernote® medya veritabanı

- Otomatik olarak atanan başlık bilgileri gerçek başlık bilgilerinden farklı olabilir.
- "Gracernote media database" tarafından sağlanan verilerin içeriğinin %100 doğru olduğu garanti edilmez.

Gracenote, the Gracenote logo and logotype, and the “Powered by Gracenote” logo are either a registered trademark or a trademark of Gracenote, Inc. in the United States and/or other countries.



## Wi-Fi®

- Wi-Fi®, Miracast®, Wi-Fi Direct® ve WMM®, Wi-Fi Alliance® in ticari markalarıdır.
- Wi-Fi Protected Setup™, Wi-Fi CERTIFIED™, WPA™, WPA2™ ve WPA3™, Wi-Fi Alliance® in ticari markalarıdır.

## MPEG

This product is licensed under the MPEG-4 patent portfolio license, AVC patent portfolio license and VC-1 patent portfolio license for the personal use of a consumer or other uses in which it does not receive remuneration to

- encode video in compliance with the MPEG-4 Visual Standard, AVC Standard and VC-1 Standard (“MPEG-4/AVC/VC-1 Video”) and/or
- decode MPEG-4/AVC/VC-1 Video that was encoded by a consumer engaged in a personal activity and/or was obtained from a video provider licensed to provide MPEG-4/AVC/VC-1 Video.

No license is granted or shall be implied for any other use.

Additional information may be obtained from MPEG LA, L.L.C. See

<http://www.mpegla.com>.

## QNX

This system contains software that is licensed to Panasonic Automotive Systems Co., Ltd. by one or more third parties pursuant to license agreement(s). Any removal, reproduction, reverse engineering or other unauthorized use of the software from this system in violation of the license agreement(s) is strictly prohibited.

## Sertifika

Toyota Motor Europe NV/SA, Avenue du Bourget 60 - 1140 Brussels,  
Belgium [www.toyota-europe.com](http://www.toyota-europe.com)

Toyota (GB) PLC, Great Burgh, Burgh Heath, Epsom, Surrey, KT18 5UX,  
UK

### Manufacturer

- Name : Panasonic Automotive Systems Co., Ltd.
- Address : 4261, Ikonobe-cho, Tsuzuki-ku, Yokohama-shi, Kanagawa-ken 224-8520, Japan

### Specifications of Bluetooth

Frequency band : 2402-2480MHz

Maximum radio-frequency power : 10mW Max

### Specifications of WLAN

Frequency band : 2412-2472MHz

Maximum radio-frequency power : 100mW Max

### Model No.[\*]

CN-SL5CE4AJ, CN-SL5CE0AJ, CN-SL5CEGAJ,  
CN-SL5CECAJ, CN-SL5CELAJ, CN-SL5CENAJ,  
CN-SL5CEQAJ, CN-SL5CERAJ



Hereby, Panasonic Automotive Systems Co., Ltd. declares that the radio equipment type [ \* ] is in compliance with Directive 2014/53/EU.

The full text of the EU declaration of conformity is available at the following internet address:

<https://www.ptc.panasonic.eu/>

С настоящото Panasonic Automotive Systems Co., Ltd. декларира, че този тип радиосъоръжение [ \* ] е в съответствие с Директива 2014/53/ЕС.

Цялостният текст на ЕС декларацията за съответствие може да се намери на следния интернет адрес:

<https://www.ptc.panasonic.eu/>

Tímto Panasonic Automotive Systems Co., Ltd. prohlašuje, že typ rádiového

zařízení [ \* ] je v souladu se směrnicí 2014/53/EU.

Úplné znění EU prohlášení o shodě je k dispozici na této internetové adrese:

<https://www.ptc.panasonic.eu/>

Hermed erklærer Panasonic Automotive Systems Co., Ltd. , at radioudstyrstypen [ \* ] er i overensstemmelse med direktiv 2014/53/EU.

EU-overensstemmelseserklæringens fulde tekst kan findes på følgende internetadresse:

<https://www.ptc.panasonic.eu/>

Hiermit erklärt Panasonic Automotive Systems Co., Ltd. , dass der Funkanlagentyp [ \* ] der Richtlinie 2014/53/EU entspricht.

Der vollständige Text der EU-Konformitätserklärung ist unter der folgenden Internetadresse verfügbar:

<https://www.ptc.panasonic.eu/>



Käesolevaga deklareerib Panasonic Automotive Systems Co., Ltd. ,  
et käesolev raadioseadme tüüp  
[ \* ] vastab direktiivi 2014/53/EL nõuetele.  
ELi vastavusdeklaratsiooni täielik tekst on kättesaadav järgmisel  
internetiaadressil:  
<https://www.ptc.panasonic.eu/>

Με την παρούσα ο/η Panasonic Automotive Systems Co., Ltd. ,  
δηλώνει ότι ο ραδιοεξοπλισμός  
[ \* ] πληροί την οδηγία 2014/53/ΕΕ.  
Το πλήρες κείμενο της δήλωσης συμμόρφωσης ΕΕ διατίθεται  
στην ακόλουθη ιστοσελίδα στο διαδίκτυο:  
<https://www.ptc.panasonic.eu/>

Por la presente, Panasonic Automotive Systems Co., Ltd.  
declara que el tipo de equipo radioeléctrico [ \* ] es conforme con la Directiva  
2014/53/UE.  
El texto completo de la declaración UE de conformidad está  
disponible en la dirección Internet siguiente:  
<https://www.ptc.panasonic.eu/>

Le soussigné, Panasonic Automotive Systems Co., Ltd. déclare que  
l'équipement radioélectrique  
du type [ \* ] est conforme à la directive 2014/53/UE.  
Le texte complet de la déclaration UE de conformité est  
disponible à l'adresse internet suivante:  
<https://www.ptc.panasonic.eu/>

Il fabbricante, Panasonic Automotive Systems Co., Ltd. ,  
dichiara che il tipo di apparecchiatura radio  
[ \* ] è conforme alla direttiva 2014/53/UE.  
Il testo completo della dichiarazione di conformità UE è  
disponibile al seguente indirizzo Internet:  
<https://www.ptc.panasonic.eu/>

Ar šo Panasonic Automotive Systems Co., Ltd. deklarē,  
ka radioiekārta [ \* ] atbilst Direktīvai 2014/53/ES.

Pilns ES atbilstības deklarācijas teksts ir pieejams šādā  
interneta vietnē:

<https://www.ptc.panasonic.eu/>

Aš, Panasonic Automotive Systems Co., Ltd. , patvirtinu,  
kad radijo iřrengiņų tipas [ \* ] atitinka Direktiřvų 2014/53/ES.

Visas ES atitikties deklaracijas tekstas prieinamas řiuo  
internetu adresu:

<https://www.ptc.panasonic.eu/>

Panasonic Automotive Systems Co., Ltd. ovime izjavljuje  
da je radijska oprema tipa [ \* ] u skladu s Direktivom 2014/53/EU.

Cjeloviti tekst EU izjave o sukladnosti dostupan je na sljedećoj internetskoj  
adresi:

<https://www.ptc.panasonic.eu/>

Panasonic Automotive Systems Co., Ltd. igazolja,  
hogy a [ \* ] típusú rádióberendezés megfelel  
a 2014/53/EU irányelvnek.

Az EU-megfelelőségi nyilatkozat teljes szövege  
elérhető a következő internetes címen:

<https://www.ptc.panasonic.eu/>

B'dan, Panasonic Automotive Systems Co., Ltd. ,  
niddikjara li dan it-tip ta' tagħmir tar-radju [ \* ] huwa konformi  
mad-Direttiva 2014/53/UE.

It-test kollu tad-dikjarazzjoni ta' konformità tal-UE huwa  
disponibbli f'dan l-indirizz tal-Internet li ġej:

<https://www.ptc.panasonic.eu/>

Hierbij verklaar ik, Panasonic Automotive Systems Co., Ltd. , dat het type radioapparatuur [ \* ] conform is met Richtlijn 2014/53/EU.

De volledige tekst van de EU-conformiteitsverklaring kan worden geraadpleegd op het volgende internetadres:  
<https://www.ptc.panasonic.eu/>

Panasonic Automotive Systems Co., Ltd. niniejszym oświadcza, że typ urządzenia radiowego [ \* ] jest zgodny z dyrektywą 2014/53/UE.

Pełny tekst deklaracji zgodności UE jest dostępny pod następującym adresem internetowym:  
<https://www.ptc.panasonic.eu/>

O(a) abaixo assinado(a) Panasonic Automotive Systems Co., Ltd. declara que o presente tipo de equipamento de rádio [ \* ] está em conformidade com a Diretiva 2014/53/UE. O texto integral da declaração de conformidade está disponível no seguinte endereço de Internet:  
<https://www.ptc.panasonic.eu/>

Prin prezenta, Panasonic Automotive Systems Co., Ltd. declară că tipul de echipamente radio [ \* ] este în conformitate cu Directiva 2014/53/UE. Textul integral al declarației UE de conformitate este disponibil la următoarea adresă internet:  
<https://www.ptc.panasonic.eu/>

Panasonic Automotive Systems Co., Ltd. týmto vyhlasuje, že rádiové zariadenie typu [ \* ] je v súlade so smernicou 2014/53/EÚ. Úplné EÚ vyhlásenie o zhode je k dispozícii na tejto internetovej adrese:  
<https://www.ptc.panasonic.eu/>

Panasonic Automotive Systems Co., Ltd. potrjuje, da je tip radijske opreme [ \* ] skladen z Direktivo 2014/53/EU.

Celotno besedilo izjave EU o skladnosti je na voljo na naslednjem spletnem naslovu:

<https://www.ptc.panasonic.eu/>

Panasonic Automotive Systems Co., Ltd. vakuuttaa, että radiolaitetyyppi [ \* ] on direktiivin 2014/53/EU mukainen.

EU-vaatimustenmukaisuusvakuutuksen täysimittainen teksti on saatavilla seuraavassa internetosoitteessa:

<https://www.ptc.panasonic.eu/>

Härmed försäkrar Panasonic Automotive Systems Co., Ltd. att denna typ av radioutrustning [ \* ] överensstämmer med direktiv 2014/53/EU.

Den fullständiga texten till EU-försäkran om överensstämmelse finns på följande webbadress:

<https://www.ptc.panasonic.eu/>

**Manufacturer**

- Name : Panasonic Automotive Systems Co., Ltd.
- Address : 4261, Ikonobe-cho, Tsuzuki-ku, Yokohama-shi, Kanagawa-ken 224-8520, Japan

**Specifications of Bluetooth**

Frequency band : 2402-2480MHz

Maximum radio-frequency power : 10W Max

**Specifications of WLAN**

Frequency band : 2412-2472MHz

Maximum radio-frequency power : 100mW Max

Model No.[ \* ]

CN-SL5CE0AJ,CN-SL5CECAJ,CN-SL5CEQAJ

The logo consists of the letters 'UK' stacked above 'CA' in a bold, black, sans-serif font.

Hereby, Panasonic Automotive Systems Co., Ltd. declares that the radio equipment type[ \* ] is in compliance with The Radio Equipment Regulations 2017.

The full text of the UK declaration of conformity is available at the following internet address:

<https://www.ptc.panasonic.eu/>

Producător

Nume : Panasonic Automotive Systems Co., Ltd.

Adresa : 4261, Ikonobe-cho, Tsuzuki-ku, Yokohama-shi, Kanagawa-ken 224-8520, Japan

Bluetooth

Banda de frecvență : 2402-2480MHz

Puterea maximă a frecvenței radio : 10mW Max

WLAN

Banda de frecvență : 2412-2472MHz

Puterea maximă a frecvenței radio : 100mW Max

Numarul modelului.[\*]

CN-SL5CE7AJ,CN-SL5CE8AJ,CN-SL5CELAJ,  
CN-SL5CEMAJ,CN-SL5CERAJ,CN-SL5CEPAJ



Prin prezenta, Panasonic Automotive Systems Co., Ltd. declară că tipul de echipamente radio [\*] este în conformitate cu Reglementarea tehnică „Punerea la dispoziție pe piață a echipamentelor radio”.

Textul integral al declarației de conformitate este disponibil la următoarea adresă de Internet:<https://service.panasonic.ua>

**Bluetooth**

смугу радіочастот, в якій працює радіобладнання; 2402-2480MHz  
максимальну потужність випромінювання в смузі радіочастот, в якій працює  
радіобладнання; 10mW

**WLAN**

смугу радіочастот, в якій працює радіобладнання; 2412-2472MHz  
максимальну потужність випромінювання в смузі радіочастот, в якій працює  
радіобладнання; 100mW

моделі №.[ \* ]

CN-SL5CEJAJ, CN-SL5CELAJ, CN-SL5CEMAJ,  
CN-SL5CEKAJ, CN-SL5CERAJ, CN-SL5CEPAJ,  
CN-SL5CESAJ

справжнім Panasonic Automotive Systems Co., Ltd. заявляє,  
що тип радіобладнання [ \* ] відповідає Технічному регламенту  
радіобладнання;

повний текст декларації про відповідність доступний на  
веб-сайті за такою адресою:

<https://service.panasonic.ua/>

(розділ «Технічне регулювання»)

Производитель

- Название : Panasonic Automotive Systems Co., Ltd.
- Адрес : 4261, Ikonobe-cho, Tsuzuki-ku, Yokohama-shi, Kanagawa-ken 224-8520, Japan



моделі №.[ \* ]

CN-SL5CE8AJ,CN-SL5CEMAJ,CN-SL5CEKAJ,  
CN-SL5CEPAJ,CN-SL5CESAJ

Система навигации и мультимедиа

Технические характеристики Bluetooth

Диапазон частот : 2402-2480 МГц

Максимальная радиочастотная мощность : 10 мВт Макс.

Технические характеристики WLAN

Диапазон частот : 2412-2472 МГц

Максимальная радиочастотная мощность : 100 мВт Макс.

Дата изготовления: указана на этикетке продукта.



#### Üretici firma

- İsim : Panasonic Automotive Systems Co., Ltd.
- Adres : 4261, Ikonobe-cho, Tsuzuki-ku, Yokohama-shi, Kanagawa-ken 224-8520, Japan

#### Bluetooth'un Özellikleri

Frekans bandı : 2402-2480MHz

Maksimum radyo frekansı gücü : 10 mW Maks

#### WLAN özellikleri

Frekans bandı : 2412-2472MHz

Maksimum radyo frekansı gücü : 100mW Maks.



Panasonic Automotive Systems Co., Ltd. , [\*] tipi radyo ekipmanının 2014/53 / AB Yönetmeliğine uygun olduğunu beyan eder.

Uygunluk beyanının tam metnine aşağıdaki internet adresinden ulaşılabilir:

<https://www.ptc.panasonic.eu/>

Model No.[\*]

CN-SL5CE3AJ,CN-SL5CEMAJ,CN-SL5CEPAJ

מספר אישור התאמה מטעם משרד התקשורת: 55-10477

חל איסור לבצע פעולות במכשיר שיש בהן כדי לשנות את תכונותיו האלחוטיות של המכשיר, ובכלל זה שינויי תוכנה, החלפת אנטנה מקורית או הוספת אפשרות לחיבור לאנטנה חיצונית, בלא קבלת אישור משרד התקשורת, בשל החשש להפרעות אלחוטיות.



Vehicle Networking and Information  
VNI CE

Continental Automotive Singapore Pte Ltd, Continental Building 80 Boon Keng Road, Singapore 339780

ZHOU WANJIE  
VNI CE HW COE HOM  
Tel: +65-65800-595  
Wanjie.Zhou@continental-corporation.com

Date  
26.10.2020

Internal reference no.

**EU Declaration of Conformity in accordance with Directive 2014/53/EU<sup>1</sup>**

This declaration of conformity is issued under the sole responsibility of the manufacturer.<sup>2</sup>

Manufacturer:<sup>3</sup> Continental Automotive Singapore Pte Ltd  
Address:<sup>4</sup> Continental Building  
80 Boon Keng Road  
Singapore 339780

Product to be added type designation:<sup>5</sup> Telematic Control Unit.<sup>6</sup>

List of product to be added model numbers registered in this declaration of conformity:<sup>7</sup>

**MCEU CBOX, MCEU  
NCBOX, MCRU CBOX,  
MCRU NCBOX**

Intended use:<sup>8</sup> Automotive product to be added with original parts mounted/used in the original position in the vehicle as defined by the vehicle manufacturer.<sup>9</sup>

Continental Automotive GmbH | Siemensstrasse 12, 93055 Regensburg  
www.continental-corporation.com  
Registered Office / Sitz der Gesellschaft: Hannover | Registered Court / Registergericht: Amtsgericht Hannover  
HRB: 52424 | USt-Id-Nr.: DE 214500663  
Chairman of the Supervisory Board / Vorsitzender des Aufsichtsrats: Helmut Matschi  
Managing Director / Geschäftsführer: Georg Sieslermanns, Harald Stuhlmann



01.06.2020

**EU Declaration of Conformity in accordance with directive 2014/53/EU:<sup>1</sup>**

- 2/14 -

The product to be added described above is in conformity with the relevant Union harmonization legislation, when used for its intended purpose.<sup>10</sup>

Health and safety pursuant to article 3(1)(a):<sup>11</sup>

Applied standards:<sup>12</sup>

EN 62368-1:2014 (Second Edition)+A11 : 2017  
EN 62311:2008

Electromagnetic compatibility pursuant to article 3(1)(b):<sup>13</sup>

Applied standards:<sup>12</sup>

EN 301 489-1: V2.2.3 (2019-11)  
EN 301 489-19: V2.2.1 (2019-04)  
Draft EN 301 489-52: V1.1.0 (2016-11)  
EN 55032: 2015+AC: 2016-07  
EN 55024: 2015+A1: 2015

Efficient use of spectrum pursuant to article 3(2):<sup>14</sup>

Applied standards:<sup>12</sup>

EN 301 908-1 V11.1.1: 2016  
EN 301 908-2 V11.1.2 ; EN 301 908-13 V11.1.2 (refer to module reports)  
EN 301 511 V12.5.1 : 2017  
EN 303 413 V1.1.1 : 2017

The declaration of compliance with the applied standards for health and safety pursuant to article 3(1)(a) is limited explicitly to the product to be added mentioned above and does not include any accessories the manufacturer is not responsible for.<sup>15</sup>

The following marking applies to the above-mentioned product to be added:<sup>16</sup>



The required European languages can be found on the following pages.<sup>17</sup>

Continental Automotive GmbH

Regensburg, 26.10.2020

Klaus Binder

Norbert Müller



01.06.2020

**EU Declaration of Conformity in accordance with directive 2014/53/EU:<sup>1</sup>**

- 3/14 -

Vice President Finance and  
Controlling Central Engineering (CE)  
Vehicle Networking and Information  
(VNI)

Senior Vice President Central  
Engineering (CE)  
Vehicle Networking and Information  
(VNI)

Footer:

**Bulgarian/ Български (BG):**

- 1 Декларация за съответствие на ЕС съгласно директива 2014/53/ЕС
- 2 Производителят носи цялата отговорност за издаването на настоящата декларация за съответствие.
- 3 Производител:
- 4 Адрес:
- 5 Наименование на типа:
- 6 Телематично управление с функции: 2G, 3G
- 7 Списък на номерата на моделите на продуктите, регистрирани в тази декларация за съответствие:
- 8 Предназначение:
- 9 Автомобилен продукт с оригинални части, монтирани/използвани в оригиналното разположение в превозното средство, както е определено от производителя.
- 10 Горепосоченият продукт отговаря на основните изисквания и действащите разпоредби на директива 2014/53/ЕС, когато се използва по предназначение:
- 11 Безопасност и здраве в съответствие с чл. 3, ал. 1 а:
- 12 Приложен(и) стандарт(и):
- 13 Електромагнитна съвместимост в съответствие с чл. 5, ал. 1 б:
- 14 Ефективно използване на спектъра в съответствие с чл. 3, ал. 2:
- 15 Декларацията за съответствие с приложимите стандарти за здравеопазване и безопасност съгласно член 3, параграф 1, буква а) е изрично ограничена до продукта, споменат по-горе, и не включва никакви аксесоари (сбруя, брава, ключ и т.н.), за които производителят не носи отговорност.
- 16 За горепосочения продукт важи следната маркировка:
- 17 Преводът на тази декларация на необходимите европейски езици може да бъде намерен на следващите страници.

**Croatian/Hrvatski (HR):**

- 1 EU izjava o sukladnosti u skladu s Direktivom 2014/53 / EU
- 2 Ova izjava o sukladnosti se izdaje pod isključivom odgovornošću proizvođača.
- 3 Proizvođač:
- 4 Adresa:
- 5 Oznaka tipa proizvoda:
- 6 Telematička upravljačka jedinica s funkcijama: 2G, 3G
- 7 Popis brojeva modela proizvoda registriranih u ovoj izjavi o usklađenosti:
- 8 Namjeravana uporaba:
- 9 Automobilski proizvod s izvornim dijelovima postavljenim/korištenim na izvornom položaju u vozilu kako je odredio proizvođač vozila.
- 10 Gore navedeni proizvod udovoljava bitnim zahtjevima i je u skladu s ostalim relevantnim odredbama Direktive 2014/53 / EU, kada se koristi za namjeravanu svrhu:
- 11 Zdravlje i sigurnost u skladu s čl. 3 (1)(a):
- 12 Primijenjeni standard(i):
- 13 Elektromagnetska kompatibilnost u skladu s čl. 3 (1)(b):
- 14 Učinkovito korištenje spektra u skladu s čl. 3 (2):
- 15 Izjava o usklađenosti s primijenjenim standardima za zdravlje i sigurnost sukladno članku 3(1)(a) eksplicitno je ograničena na gore spomenuti proizvod i ne uključuje dodatke (kabelski svežanj, bravu, ključ) za koje proizvođač nije odgovoran.
- 16 Sijedeća oznaka se odnosi na gore navedeni proizvod:
- 17 Prijevod izjave na potrebne europske jezike nalazi se na stranicama koje slijede.



01.06.2020

**EU Declaration of Conformity in accordance with directive 2014/53/EU:<sup>1</sup>**

- 4/14 -

**Czech/ Čeština (CS):**

- 1 EU prohlášení o shodě v souladu se Směrnicí 2014/53/EU
- 2 Za vypracování prohlášení o shodě nese odpovědnost pouze výrobce.
- 3 Výrobce:
- 4 Adresa:
- 5 Označení modelu produktu:
- 6 Telematická řídicí jednotka s funkcemi: 2G, 3G
- 7 Seznam čísel modelů produktů registrovaných v tomto prohlášení o shodě:
- 8 Zamýšlené používání:
- 9 Automobilový produkt s původními součástmi nainstalovanými/používanými v původní pozici ve vozidle, jak je definováno výrobcem vozidla
- 10 Výše uvedený produkt splňuje zásadní požadavky a příslušná nařízení Směrnice 2014/53/EU, pokud se používá za zamýšleným účelem:
- 11 Ochrana zdraví a bezpečnosti v souladu s Článkem 3(1)(a):
- 12 Aplikovaná(é) norma(y):
- 13 Elektromagnetická kompatibilita v souladu s Článkem 3(1) (b):
- 14 Účelné využívání spektra v souladu s Článkem 3(2):
- 15 Prohlášení o shodě s aplikovanými normami pro zdraví a bezpečnost v souladu s článkem 3(1)(a) je výslovně omezeno na výše uvedený produkt a nezahnuje žádné příslušenství (pásky, zámeč, klíček apod.), za které není výrobce zodpovědný.
- 16 Na výše uvedený produkt se vztahuje následující označení:
- 17 Překlad tohoto prohlášení v požadovaných evropských jazycích najdete na následujících stránkách.

**Danish/Dansk (DA):**

- 1 Erklæring om overensstemmelse jævnfør direktivet 2014/53/EU
- 2 Denne erklæring om overensstemmelse udstedes på fabrikantens ansvar alene.
- 3 Fabrikant:
- 4 Adresse:
- 5 Betegnelse for produkttype:
- 6 Telematisk styreenhed med funktionerne: 2G, 3G
- 7 Liste over produktmodelnumre, der er registreret i denne overensstemmelseserklæring:
- 8 Tilsligt anvendelse:
- 9 Bilprodukt med originale dele monteret/brugt i den originale position i køretøjet som defineret af køretøjets producent.
- 10 Produktet, der nævnes ovenfor, opfylder de væsentlige krav og andre relevante bestemmelser af direktiv 2014/53/EU, når det anvendes i overensstemmelse med sit forudsatte formål:
- 11 Sundhed og sikkerhed i henhold til art. 3(1)(a):
- 12 Anvendt(e) standard(er):
- 13 Elektromagnetisk kompatibilitet i henhold til art. 3(1)(b):
- 14 Effektiv frekvensudnyttelse i henhold til art. 3(2):
- 15 Overensstemmelseserklæringen med de anvendte standarder for sundhed og sikkerhed i henhold til artikel 3, stk. 1, litra a) er eksplisit begrænset til det produkt, der er nævnt ovenfor, og inkluderer ikke noget tilbehør (sele, lås, nøgle osv.), som producenten er ikke ansvarlig for.
- 16 Følgende mærkning gælder for det ovenfor nævnte produkt:
- 17 Oversættelsen af denne erklæring til de krævede europæiske sprog findes på de følgende sider.



01.06.2020

**EU Declaration of Conformity in accordance with directive 2014/53/EU:<sup>1</sup>**

- 5/14 -

**Estonian/Eesti (ET):**

- 1 ELi vastavusdeklaratsioon vastavalt direktiivile 2014/53/EU
- 2 Kaesolev vastavusdeklaratsioon on valja antud tootja ainuvastutusel.
- 3 Tootja:
- 4 Aadress:
- 5 Mudeli nimetus:
- 6 Telemaatiline juhtseade funktsioonidega: 2G, 3G
- 7 Selles vastavusdeklaratsioonis registreeritud tootemudelite numbrite loend:
- 8 Kasutusotstarve:
- 9 Sõiduki jaoks ettenähtud toode koos originaalosadega, mis on sõidukis paigaldatud ja kasutatud esialgses asendis, nagu sõidukitootja on kindlaks määranud.
- 10 Ülainimetatud toode vastab direktiivi 2014/53/EÜ põhinõuetele ja muudele asjakohastele sätetele, kui seda kasutatakse ettenähtud otstarbel:
- 11 Tervisekaitse ja ohutus vastavalt artikli 3 lõike 1 punktile a
- 12 Kohaldatav(ad) standard(id):
- 13 Elektromagnetiline ühilduvus vastavalt artikli 3 lõike 1 punktile b:
- 14 Raadiospektri otstarbekas kasutus vastavalt artikli 3 lõikele 2:
- 15 Kohaldatavatele tervise- ja ohutusnõuete standarditele vastavuse deklaratsioon artikli 3 (1) (a) kohaselt on selgelt piiratud eespool nimetatud tootega ja ei hõlma lisavarustust (rihmed, lukk, võti jne), mille eest tootja ei vastuta.
- 16 Ülainimetatud tootele kehtib järgmine märgistus:
- 17 Selle deklaratsiooni tõlge nõutavatesse Euroopa keeltesse on esitatud järgmistel lehekülgedel.

**Finnish/Suomi (FI):**

- 1 Direktiivin 2014/53/EU täyttävä EU vaatimustenmukaisuusodistus
- 2 Valmistaja on yksinvastuullinen tämän vaatimustenmukaisuusodistuksen laadinnassa.
- 3 Valmistaja:
- 4 Osoite:
- 5 Tuotenimike:
- 6 Telemaattinen ohjauksyksikkö, jonka toiminnot: 2G, 3G
- 7 Luettelo tuotteiden mallinumeroista, jotka on rekisteröity kuuluvaksi tähän vaatimustenmukaisuusvakuutukseen:
- 8 Käyttötarkoitus:
- 9 Autoteollisuuden käyttöön tarkoitettu tuote, jonka alkuperäiset osat on asennettu ajoneuvoon autovalmistajan määrittelyn mukaan, tai osia käytetään alkuperäisessä asennuspaikassa.
- 10 Edellä mainittu tuote täyttää direktiivin 2014/53/EU antamat periaatteelliset vaatimukset ja olennaiset määräykset, kun tuotetta käytetään sille annettuun tarkoitukseen:
- 11 Terveys ja turvallisuus art. 3 (1) (a) mukaisesti:
- 12 Käytetty/käytetyt normit:
- 13 Sähkömagneettinen yhteensopivuus art. 3 (2) mukaisesti:
- 14 Spekttrin tehokäyttö art. 3 (2) mukaisesti:
- 15 Määräystenmukaisuutta koskeva ilmoitus, joka kattaa terveyteen ja turvallisuuteen liittyvät sovellettavat standardit artikkelissa 3(1)(a) kuvatulla tavalla, rajoittuu yksinomaan edellä mainittuun tuotteeseen. Ilmoitus ei sisällä lisavarusteita ja välineitä (johtosarja, lukko, avain jne.) joita valmistajan vastuu ei kata.
- 16 Edellä mainitulle tuotteelle pätee seuraava merkintä:
- 17 Tämän vaatimustenmukaisuusvakuutukset käännökset edellytetyillä eurooppalaisilla kielillä ovat saatavana seuraavilla sivuilla.



01.06.2020

## EU Declaration of Conformity in accordance with directive 2014/53/EU:<sup>1</sup>

- 6/14 -

### French/Français (FR):

- 1 Déclaration UE de conformité conformément à la directive 2014/53/UE
- 2 La présente déclaration de conformité est établie sous la seule responsabilité du fabricant.
- 3 Fabricant:
- 4 Adresse:
- 5 Désignation du type de produit:
- 6 Unité de contrôle télématique avec les fonctions: 2G, 3G
- 7 Liste des numéros des modèles de produits enregistrés dans cette déclaration de conformité:
- 8 Intended use:
- 9 Produit automobile avec des pièces d'origine montées dans le véhicule tel que défini par le constructeur du véhicule.
- 10 Le produit mentionné ci-dessus est conforme aux exigences essentielles et aux autres dispositions pertinentes de la directive 2014/53/UE s'il est utilisé pour l'usage prévu:
- 11 Santé et sécurité selon l'article 3 (1) (a):
- 12 Norme(s) appliquée(s):
- 13 Compatibilité électromagnétique selon l'article 3 (1) (b):
- 14 Utilisation efficace du spectre selon l'article 3 (2):
- 15 La déclaration de conformité aux normes appliquées en matière de santé et de sécurité conformément à l'article 3(1)(a)), est explicitement limitée au produit mentionné ci-dessus et ne comprend aucun accessoire pour lequel le fabricant n'est pas responsable (câble(s), serrure, clé, etc.).
- 16 Le marquage suivant s'applique au produit mentionné ci-dessus:
- 17 Les langues européennes requises se trouvent aux pages suivantes.

### German/Deutsch (DE):

- 1 EU Konformitätserklärung in Übereinstimmung mit Richtlinie 2014/53/EU
- 2 Die alleinige Verantwortung für die Ausstellung dieser Konformitätserklärung trägt der Hersteller.
- 3 Hersteller:
- 4 Adresse:
- 5 Produktbezeichnung:
- 6 Telematiksteuergerät mit den Funktionen: 2G, 3G
- 7 Liste der von dieser Konformitätserklärung erfassten Produkt-Modellnummern:
- 8 Bestimmungsgemäße Verwendung:
- 9 Automotive Produkt verbunden mit Originalzubehör, wobei alle Teile an der Originalposition im Fahrzeug verbaut/eingesetzt sind, wie vom Fahrzeughersteller vorgegeben.
- 10 Das oben genannte Produkt erfüllt die grundlegenden Anforderungen und einschlägigen Bestimmungen der Richtlinie 2014/53 / EU, wenn es für den vorgesehenen Zweck verwendet wird.
- 11 Gesundheit und Sicherheit nach Art. 3 (1) (a):
- 12 Angewandte Norm(en):
- 13 Elektromagnetische Verträglichkeit nach Art. 3 (1) (b):
- 14 Effiziente Nutzung des Spektrums nach Art. 3 (2):
- 15 Die Erklärung zur Erfüllung der angewendeten Normen zu Gesundheit und Sicherheit gemäß Artikel 3(1)(a) erstreckt sich ausschließlich auf den oben beschriebenen Gegenstand, nicht jedoch auf Zubehörteile, die außerhalb der Verantwortung des Herstellers liegen.
- 16 Für das oben genannte Produkt gilt folgende Kennzeichnung:
- 17 Die Übersetzung dieser Erklärung in die erforderlichen europäischen Sprachen folgt auf den nachfolgenden Seiten.



01.06.2020

**EU Declaration of Conformity in accordance with directive 2014/53/EU:<sup>1</sup>**

- 7/14 -

**Greek/ Ελληνικά (EL):**

- 1 Δήλωση συμμόρφωσης ΕΕ σύμφωνα με την Οδηγία 2014/53/ΕΕ
- 2 Ο κατασκευαστής φέρει την πλήρη ευθύνη για την έκδοσή αυτής της δήλωσης συμμόρφωσης.
- 3 Κατασκευαστής:
- 4 Διεύθυνση:
- 5 Χαρακτηρισμός μοντέλου:
- 6 Τηλεματική μονάδα ελέγχου με τις λειτουργίες: 2G, 3G
- 7 Λίστα αριθμών μοντέλων προϊόντων καταχωρημένων στην παρούσα δήλωση συμμόρφωσης:
- 8 Προβλεπόμενη χρήση:
- 9 Προϊόν για το αυτοκίνητο όταν όλα τα γνήσια εξαρτήματα είναι τοποθετημένα/χρησιμοποιούνται στην αρχική θέση τους στο όχημα, όπως καθορίζεται από τον κατασκευαστή του οχήματος.
- 10 Το πιο πάνω αναφερόμενο προϊόν πληροί τις βασικές απαιτήσεις και τις ανάλογες διατάξεις της Οδηγίας 2014/53/ΕΕ, εφόσον χρησιμοποιηθεί για τον προβλεπόμενο σκοπό:
- 11 Υγεία και ασφάλεια κατά το άρθρο 3 (1) (β):
- 12 Εφαρμοσμένο/α πρότυπα:
- 13 Ηλεκτρομαγνητική συμβατότητα κατά το άρθρο 3 (1) (β):
- 14 ποτελεσματική χρήση του φάσματος κατά το άρθρο 3 (2):
- 15 Η δήλωση συμμόρφωσης με τα ισχύοντα πρότυπα για την υγεία και την ασφάλεια σύμφωνα με το άρθρο 3(1)(a) περιορίζεται ρητά στο προϊόν που αναφέρεται παραπάνω και δεν περιλαμβάνει εξαρτήματα (καλωδίωση, κλειδαριά, κλειδί) για τα οποία δεν ευθύνεται ο κατασκευαστής.
- 16 Για το πιο πάνω αναφερόμενο προϊόν ισχύει η ακόλουθη σήμανση:
- 17 Μπορείτε να ανατρέξετε στις παρακάτω σελίδες για τη μεταφραση της παρούσας δήλωσης στις απαιτούμενες ευρωπαϊκές γλώσσες.

**Hungarian/Magyar (HU):**

- 1 EU Megfelelőségi nyilatkozat a 2014/53/EU irányelv szerint
- 2 A jelen Megfelelőségi nyilatkozat kiállításáért egyedül a gyártó viseli a felelősséget.
- 3 Gyártó:
- 4 Cím:
- 5 Termék típus megnevezése:
- 6 Telematikus vezérlőegység, amelynek funkciói: 2G, 3G
- 7 A jelen megfelelőségi nyilatkozatban regisztrált termékjelölés számok listája:
- 8 Rendeltetés-szerű használat:
- 9 Autóipari termék eredeti alkatrészekkel beszerelve a járműben eredetileg megadott helyre, a jármű gyártója által meghatározottak szerint.
- 10 A jelen nevezett termék teljesíti a 2014/53 /EU irányelv alapvető követelményeit és vonatkozó rendelkezéseit, amennyiben rendeltetészerűen használják:
- 11 Egészség és biztonság a 3(1) Cikk szerint:
- 12 Alkalmazott szabvány(ok):
- 13 Elektromágneses összeférhetőség a 3(1)(b) cikk szerint:
- 14 A spektrum hatékony használata a 3(2) cikk szerint:
- 15 A 3(1)(a) cikk értelmében alkalmazott egészségügyi és biztonsági szabványokat tartalmazó megfelelőségi nyilatkozat kifejezetten csak a fent említett termékekre érvényes, és nem vonatkozik semmilyen tartozékra (kábelekre, zárrakra, kulcsokra stb.), amelyekért a gyártó nem vállal felelősséget.
- 16 A fent nevezett termékre a következő jelölés érvényes:
- 17 A jelen nyilatkozat előírt európai nyelveken olvasható fordítása megtalálható a következő oldalakon.

**Irish/Gaeilge (GA):**

- 1 Dearbhú Comhrireachta AE i gcomhréir le Treoir 2014/53/A





01.06.2020

**EU Declaration of Conformity in accordance with directive 2014/53/EU:<sup>1</sup>**

- 8/14 -

- 2 Eisítear an dearbhú comhréireachta seo faoi fhreagracht an mhonaróra amháin.
- 3 Monaróir:
- 4 Seoladh:
- 5 Sonrú chineál an táirge:
- 6 Aonad rialaithe teileamaitice leis na feidhmeanna: 2G, 3G
- 7 Liosta de na huimhreacha chineál táirge atá cláraithe sa d'arbhú comhréireachta seo:
- 8 Úsáid bheartaithé:
- 9 Táirge mótarfeithicle na bunpháirteanna arna fheistiú/úsáid sa suíomh bunaidh san fheithicil mar atá sainithe ag monaróir na feithicle.
- 10 Cloíonn an táirge thuasluaite le ceanglais riachtanacha agus le forálacha ábhartha eile na Treorach 2014/53/AE nuair a úsáidtear é chun na críche atá beartaithé:
- 11 Sláinte agus sábháilteacht de bhun an Airt. 3(1)(a):
- 12 An caighdeán nó na caighdeáin arna (g)cur i bhfeidhm:
- 13 Comhoiriúnacht leictreamaighnéadach de bhun an Airt. 3(1)(b):
- 14 Úsáid éifeachtach an speictrim de bhun an Airt. 3(2):
- 15 Baineann an dearbhú comhréireachta, leis na caighdeáir sláinte agus sábháilteachta arna gcur i bhfeidhm de bhun an airteagail 3(1)(a), leis an táirge thuasluaite amháin agus ní chuimsítear aon ghabháilais (úim, glas, eochair, srl.) ann atá lasmuigh de fhreagracht an mhonaróra.
- 16 Baineann an mharcáil seo a leanas leis an táirge thuasluaite:
- 17 Tá aistriúchán ar an dearbhú seo sna teangacha riachtanacha Eorpacha le fáil ar na leathanaigh seo a leanas.

**Italian/Italiano (IT):**

- 1 Dichiarazione di conformità UE ai sensi della direttiva 2014/53/UE
- 2 Questa dichiarazione di conformità viene rilasciata sotto la sola responsabilità del produttore.
- 3 Produttore:
- 4 Indirizzo:
- 5 Designazione del tipo di prodotto:
- 6 Centralina telematica con le funzioni: 2G, 3G
- 7 Lista dei numeri di modello del prodotto registrati in questa dichiarazione di conformità:
- 8 Uso previsto:
- 9 Prodotto automobilistico con parti originali montate/utilizzate sul veicolo nella posizione originale come definito dal fabbricante.
- 10 Il prodotto indicato sopra soddisfa i requisiti essenziali e le altre disposizioni rilevanti della direttiva 2014/53/UE se usato per lo scopo previsto:
- 11 Salute e sicurezza ai sensi dell'art. 3(1)(a):
- 12 Standard applicato/i:
- 13 Compatibilità elettromagnetica ai sensi dell'art. 3(1)(b):
- 14 Uso efficiente dello spettro radio ai sensi dell'art. 3(2):
- 15 La presente dichiarazione di conformità è applicata alle norme applicate in materia di salute e sicurezza ai sensi dell'articolo 3(1)(a) si riferisce esclusivamente al prodotto menzionato sopra e non comprende gli accessori (fascio di cavi, blocchetto, chiave) per i quali il fabbricante non è responsabile.
- 16 La marcatura seguente si applica al prodotto menzionato sopra:
- 17 Tá aistriúchán ar an dearbhú seo sna teangacha riachtanacha Eorpacha le fáil ar na leathanaigh seo a leanas.

**Latvian/Latviešu (LV):**

- 1 ES atbilstības deklarācija saskaņā ar direktīvu 2014/53/ES
- 2 ES atbilstības deklarācija saskaņā ar direktīvu 2014/53/ES
- 3 Ražotājs:
- 4 Adrese:
- 5 Produkta tipa apzīmējums:
- 6 Telemātskā vadības iekārta ar funkcijām: 2G, 3G



01.06.2020

**EU Declaration of Conformity in accordance with directive 2014/53/EU:<sup>1</sup>**

- 9/14 -

- 7 Šajā atbilstības deklarācijā ietvertu produktu modeļu numuru saraksts:
- 8 Paredzētais izmantojums:
- 9 Automobiļu izstrādājums ar oriģinālajām detaļām, kas uzstādītas/izmantošanas transportlīdzekļa oriģinālajās pozīcijās, kā to paredzējis transportlīdzekļa ražotājs.
- 10 Iepriekš minētais produkts atbilst ES direktīvas 2014/53/ES pamatprasībām un citiem attiecīgajiem noteikumiem, ja to izmanto paredzētajam mērķim:
- 11 Veselība un drošība saskaņā ar 3. panta (1) (a):
- 12 Piemērotais normatīvais akts(-i):
- 13 Elektromagnētiskā savietojamība saskaņā ar 3. panta (1) (b):
- 14 Efektīva spektra izmantošana saskaņā ar 3. panta (2):
- 15 Atbilstības deklarācija ar piemērotajiem standartiem attiecībā uz veselību un drošību saskaņā ar 3. panta 1. punkta a) apakšpunktu ir tieši saistīta ar iepriekšminēto produktu un ietver detaļas (elektroinstalāciju, slēdzi un atslēgu) par kurām ražotājs nav atbildīgs.
- 16 Uz iepriekš minēto produktu attiecas šāds marķējums:
- 17 Šīs deklarācijas tulkojums nepieciešamajās Eiropas valodās atrodams turpmākajās lappusēs.

**Lithuanian/Lietuvių (LT):**

- 1 Atitikties deklarācija pagal Direktīvā 2014/53/ES
- 2 Ši atitikties deklarācija išduota tik gamintojo atsakomybe.
- 3 Gamintojas:
- 4 Adresas:
- 5 Produkto tipo pavadinimas:
- 6 Telematinis valdymo blokas, kurio funkcijos: 2G, 3G
- 7 Šioje atitikties deklaracijoje registruotų gaminių modelių numerių sąrašas:
- 8 Užu intenzjonat:
- 9 Automobiliams skirtas gaminys, kurio originalios dalys sumontuotos / naudojamoms originalioje transporto priemonės komplektacijoje, kurią nurodo transporto priemonės gamintojas.
- 10 Aukščiau nurodytas gaminys atitinka esminius Direktivos 2014/53/ES reikalavimus ir kitas taikomas nuostatas, kai yra naudojamas pagal paskirtį:
- 11 Sveikata ir sauga pagal 3(1)(a) str.:
- 12 Taikoma(-i) standartas(-ai):
- 13 Elektromagnetinis suderinamumas pagal 3(1)(b) str.:
- 14 Efektyvus spektro naudojimas pagal 3(2) str.:
- 15 Atitikties deklaracija su taikomais sveikatos apsaugos ir saugumo standartais pagal 3 str. 1 dalies a punktą galioja tik aukščiau nurodytam gaminiui ir nėra taikoma priedams (laidams, spynelei, rakteliui), už kuriuos gamintojas nėra atsakingas.
- 16 Aukščiau nurodytam gaminiui taikomas toliau nurodytas ženklėjimas:
- 17 Šios deklaracijos vertimus į privalomas Europos kalbas galima rasti toliau pateiktuose puslapiuose.

**Maltese/Malti (MT):**

- 1 Dikjarazzjoni ta' Konformità skont Direttiva 2014/53/UE
- 2 Din id-dikjarazzjoni ta' konformità qed tinfereg taht ir-responsabbiltà unika tal-manifattur.
- 3 Manifattur:
- 4 Indirizz:
- 5 Isem tal-tip tal-prodott:
- 6 Unità ta' kontroll telematiku bil-funzjonijiet: 2G, 3G
- 7 Lista ta' numri tal-mudelli tal-prodotti rregistriati f'din id-dikjarazzjoni ta' konformità:
- 8 Užu intenzjonat:
- 9 Prodott awtomottiv b'partijiet originali armati/uzati fil-po2izzjoni originali fil-vettura kif definit mill-manifattura tal-vettura.
- 10 Il-prodott imsemmi hawn hu konformi mar-rekwiżiti essenzjali u dispozizzjonijiet rilevanti oħrajn ta' Direttiva 2014/53/UE, meta jintuza għall-iskop intenzjonat tiegħu:



01.06.2020

## EU Declaration of Conformity in accordance with directive 2014/53/EU:<sup>1</sup>

- 10/14 –

- 11 Sahha u sigurtà skont Art. 3(1)(a):
- 12 Standard(s) applikat(i):
- 13 Kompatibilità elettromanjetika skont Art. 3(1)(b):
- 14 Uzu effeġjenti ta' spectrum skont Art. 3(2):
- 15 Id-dikjarazzjoni ta' konformità mal-istandards applikati għas-sahha u s-sigurtà skont l-Artikolu 3(1)(a) hija limitata b'mod esplicitu għall-prodott imsemmi hawn fuq u ma tinkludi l-ebda accessorju (amezi, lokk, cavetta, ecc.) li l-manifattur mhux iex responsabbli għalih.
- 16 L-immarkar li gej japplika għall-prodott imsemmi hawn fuq:
- 17 Il-traduzzjoni ta' din id-dikjarazzjoni fil-lingwi Ewropej meħtega tista' tinsab fuq il-paġni li gejjin.

### Dutch/Nederlands (NL):

- 1 EU-verklaring van overeenstemming conform richtlijn 2014/53/EU
- 2 Deze verklaring van overeenstemming is enkel onder verantwoordelijkheid van de fabrikant opgesteld.
- 3 Fabrikant:
- 4 Adres:
- 5 Aanduiding product to be added type:
- 6 Telematicabesturingseenheid met de functies: 2G, 3G
- 7 Lijst met product to be added modelnummers die in deze conformiteitsverklaring worden vermeld:
- 8 Beoogd gebruik:
- 9 Auto-product met originele onderdelen gemonteerd / gebruikt in de originele positie in het voertuig zoals gedefinieerd door de voertuigfabrikant.
- 10 Het bovengenoemde product to be added voldoet aan de fundamentele eisen en andere relevante bepalingen van de richtlijn 2014/53/EU, indien het overeenkomstig het beoogde gebruik wordt gebruikt:
- 11 Gezondheid en veiligheid overeenkomstig art. 3(1)(a):
- 12 Toegepaste norm(en):
- 13 Elektromagnetische compatibiliteit overeenkomstig art. 3(1)(b):
- 14 Efficiënt gebruik van het spectrum overeenkomstig art. 3(2):
- 15 De verklaring van overeenstemming met de toegepaste normen voor gezondheid en veiligheid overeenkomstig artikel 3 (1) (a) is uitdrukkelijk beperkt tot het hierboven vermelde product to be added en omvat geen accessoires (kabelset, slot, sleutel) waarvoor de fabrikant niet verantwoordelijk is.
- 16 Voor het bovengenoemde product to be added is onderstaande markering van toepassing:
- 17 De vertaling van deze verklaring in de vereiste Europese talen is te vinden op de volgende pagina's.

### Polish/Polski (PL):

- 1 Deklaracja zgodności UE zgodnie z dyrektywą 2014/53/UE
- 2 Niniejszą deklarację zgodności wydaje się na wyłączną odpowiedzialność producenta.
- 3 Producent:
- 4 Adres:
- 5 Oznaczenie typu produktu:
- 6 Centrala telematyczna z funkcjami: 2G, 3G
- 7 Lista oznaczeń modeli produktów zarejestrowanych w niniejszej deklaracji zgodności:
- 8 Przeznaczenie:
- 9 Produkt samochodowy z częściami oryginalnymi zamontowanymi/ użytymi w oryginalnej pozycji w pojeździe zgodnie z definicją jego producenta.
- 10 Wymieniony powyżej produkt jest zgodny z zasadniczymi wymaganiami i innymi odpowiednimi zapisami dyrektywy 2014/53/UE, gdy jest używany zgodnie z przeznaczeniem:
- 11 Ochrona zdrowia i bezpieczeństwa zgodnie z Art. 3(1)(a):
- 12 Zastosowane standardy:
- 13 Kompatybilność elektromagnetyczna zgodnie z Art. 3(1)(b):
- 14 Skuteczne wykorzystanie widma radiowego zgodnie z Art. 3(2):

9

EK



01.06.2020

**EU Declaration of Conformity in accordance with directive 2014/53/EU:<sup>1</sup>**

- 11/14 –

- 15 Deklaracja zgodności wraz z zastosowanymi standardami dotyczącymi zdrowia i bezpieczeństwa zgodnie z artykułem 3(1)(a) jest ograniczona wyłącznie do produktu wymienionego powyżej i nie obejmuje akcesoriów (wiązka, stacyjka, klucz), za które producent nie ponosi odpowiedzialności.
- 16 Poniższe oznaczenie odnosi się do wymienionego powyżej produktu:
- 17 Tłumaczenie tej deklaracji na wymagane języki europejskie można znaleźć na następnych stronach.

**Portuguese//Português (PT):**

- 1 Declaração UE de Conformidade em conformidade com a Diretiva 2014/53/EU
- 2 Niniejszą deklarację zgodności wydaje się na wyłączną odpowiedzialność producenta.
- 3 Fabricante:
- 4 Endereço:
- 5 Designação do tipo de produto:
- 6 Unidade de controle telemático com as funções: 2G, 3G
- 7 Lista dos números de modelo dos produtos registados nesta declaração de conformidade:
- 8 Uso previsto:
- 9 Produto automóvel com peças originais montadas/usadas na posição original no veículo, conforme definido pelo fabricante do veículo.
- 10 O produto referido acima cumpre os requisitos essenciais e outras disposições relevantes da Diretiva 2014/53 /UE, quando utilizado para o fim a que se destina:
- 11 Saúde e segurança nos termos da alínea a) do n.º 1 do art.º 3;
- 12 Norma(s) aplicável(eis):
- 13 Compatibilidade eletromagnética nos termos da alínea b) do n.º 1 do art.º 3;
- 14 Utilização eficiente do espetro de radiofrequências nos termos do n.º 2 do art.º 3;
- 15 A declaração de conformidade com as normas de saúde e segurança aplicadas nos termos do artigo 3.º, n.º 1, alínea a), limita-se explicitamente ao produto mencionado acima e não inclui acessórios (cablagem, fechadura, chave) pelos quais o fabricante não é responsável.
- 16 A marcação seguinte aplica-se ao produto referido acima:
- 17 A tradução desta declaração nas línguas europeias exigidas pode ser encontrada nas páginas seguintes.

**Romanian/Română (RO):**

- 1 Declarația de conformitate UE în concordanță cu Directive 2014/53 / UE
- 2 Această declarație de conformitate este emisă sub răspunderea exclusivă a producătorului.
- 3 Producător:
- 4 Adresa:
- 5 Denumirea tipului de produs:
- 6 Unitate de control telematică cu funcțiile: 2G, 3G
- 7 Lista numerelor modelelor de produs înregistrate în această declarație de conformitate:
- 8 Utilizarea prevăzută:
- 9 Produs auto cu piese originale montate/utilizate în poziția originală în autovehicul conform celor definite de producătorul autovehiculului.



01.06.2020

## EU Declaration of Conformity in accordance with directive 2014/53/EU:<sup>1</sup>

- 12/14 –

- 10 Produsul mai sus menționat respectă cerințele esențiale și alte dispoziții relevante ale Directivei 2014/53/EU, atunci când este utilizat în scopul propus;
- 11 Sănătate și siguranță în conformitate cu Art. 3(1)(a);
- 12 Standard(e) aplicat(e);
- 13 Compatibilitate electromagnetică în conformitate cu Art. 3(1)(b);
- 14 Utilizarea eficientă a spectrului în conformitate cu Art. 3(2)
- 15 Declarația de conformitate cu standardele aplicate privind sănătatea și siguranța conform articolului 3(1)(a) este limitată în mod explicit la produsul menționat anterior și nu include accesoriile (cablaj, contact, cheie) pentru care producătorul nu este responsabil.
- 16 Următorul marcaj se aplică produsului menționat mai sus:
- 17 Traducerea acestei declarații în limbile europene solicitate poate fi găsită în paginile următoare.

### Slovak/Slovenčina (SK):

- 1 Vyhlásenie o zhode s nariadeniami EÚ podľa požiadaviek smernice 2014/53/EÚ
- 2 Toto vyhlásenie o zhode sa vydáva na výhradnú zodpovednosť výrobcu.
- 3 Výrobca
- 4 Adresa:
- 5 Určenie typu výrobku:
- 6 Telematická riadiaca jednotka s funkciami: 2G, 3G
- 7 Zoznam čísel modelov výrobku registrovaných v tomto vyhlásení o zhode:
- 8 Účel použitia:
- 9 Automobilový výrobok s namontovanými/použitými originálnymi súčasťami v pôvodnej polohe vo vozidle v súlade s vymedzením výrobcu vozidla.
- 10 Uvedený výrobok spĺňa základné požiadavky a ďalšie ustanovenia smernice 2014/53/EÚ, pokiaľ sa používa v súlade s účelom použitia:
- 11 Zdravie a bezpečnosť v súlade s čl. 3 ods. 1 písm. a):
- 12 Uplatnená/-é norma/-y:
- 13 Elektromagnetická kompatibilita v súlade s čl. 3 ods. 1 písm. b):
- 14 Efektívne využívanie frekvenčného spektra v súlade s čl. 3 ods. 2:
- 15 Vyhlásenie o zhode s použitými normami pre zdravie a bezpečnosť podľa článku 3(1)(a) sa vzťahuje výlučne na vyššie uvedený produkt a nevzťahuje sa na príslušenstvo (káblový zväzok, zámok, kľúč), za ktoré výrobca nie je zodpovedný..
- 16 Na uvedený výrobok sa vzťahuje nasledujúce označenie:
- 17 Preklad tohto vyhlásenia do požadovaných európskych jazykov nájdete na nižšie uvedených stránkach.

### Slovenian/Slovenski (SL):

- 1 Izjava EU o skladnosti v soglasju z direktivo 2014/53/EU
- 2 Za izjavo te izjave o skladnosti je edini odgovorni proizvajalec.
- 3 Proizvajalec:
- 4 Naslov:
- 5 Oznaka modela:
- 6 Telematska krmilna enota s funkcijami: 2G, 3G
- 7 Seznam števil modelov izdelkov, registriranih v tej izjavi c skladnosti:
- 8 Predvidena uporaba:
- 9 Avtomobilski izdelek z originalnimi deli, nameščenimi/uporabljenimi v svojih originalnih položajih v vozilu, kot določa proizvajalec vozila.



01.06.2020

**EU Declaration of Conformity in accordance with directive 2014/53/EU:<sup>1</sup>**

- 13/14 -

- 10 Zgoraj navedeni izdelek izpolnjuje temeljne zahteve in zadevna določila direktive 2014/53 / EU, če se uporablja v predvidene namene:
- 11 Zdravje in varnost po 3. členu (1) (a):
- 12 Uporabljeni standardi:
- 13 Elektromagnetna združljivost po 3. členu (1) (b):
- 14 Učinkovita uporaba spektra po 3. členu (2):
- 15 Izjava o skladnosti z uporabljenimi standardi za zdravje in varnost v skladu s členom 3(1)(a) je omejena izključno na zgoraj navedeni izdelek in ne vključuje dodatne opreme (kabelskega priključka, ključavnice, ključa), za katero ni odgovoren ta proizvajalec.
- 16 Za zgoraj navedeni izdelek se uporablja naslednja oznaka:
- 17 Prevod te deklaracije v zahtevanih evropskih jezikih je na voljo na naslednjih straneh.

**Spanish/Español (ES):**

- 1 Declaración UE de conformidad según la Directiva 2014/53/UE
- 2 La presente declaración de conformidad se expide bajo la exclusiva responsabilidad del fabricante.
- 3 Fabricante:
- 4 Dirección:
- 5 Designación del tipo de product to be added:
- 6 Unidad de control telemática con las funciones: 2G, 3G
- 7 Lista de los números de modelos de product to be added registrados en la presente declaración de conformidad:
- 8 Uso previsto:
- 9 Producto de automoción con piezas originales montadas/usadas en la posición original en el vehículo según lo definido por el fabricante del vehículo.
- 10 El product to be added arriba mencionado cumple los requisitos esenciales y otras disposiciones pertinentes de la Directiva 2014/53/UE al utilizarlo para su fin previsto:
- 11 Salud y seguridad de acuerdo con el Art. 3(1)(a):
- 12 Estándar(es) aplicado(s):
- 13 Compatibilidad electromagnética de acuerdo con el Art. 3(1)(b):
- 14 Uso eficiente del espectro de acuerdo con el Art. 3(2):
- 15 La declaración de conformidad con las normas de salud y seguridad aplicadas con arreglo al artículo 3(1)(a) está limitada de forma explícita al product to be added arriba mencionado y no incluye los accesorios (mazo de cables, cerradura, llave), para los cuales el fabricante no asume responsabilidad alguna.
- 16 El siguiente marcado hace referencia al product to be added arriba mencionado:
- 17 La traducción de esta declaración a los idiomas europeos requeridos se encuentra en las siguientes páginas.

**Swedish/Svenska (SV):**

- 1 EU konformitetsförklaring i överensstämmelse med riktlinje 2014/53/EU
- 2 Ansvar för att utfärda denna förklaring ligger helt hos tillverkaren.
- 3 Tillverkare:
- 4 Adress:
- 5 Modellbeteckning:
- 6 Telematisk styrenhet med funktionerna: 2G, 3G
- 7 Lista med produktmodellnummer som är registrerade i denna försäkran om överensstämmelse:
- 8 Föresedd användning:



01.06.2020

**EU Declaration of Conformity in accordance with directive 2014/53/EU:<sup>1</sup>**

- 14/14 -

- 9 Fordonsprodukt med originaldelar som är monterade/ärvänds på originalplatsen i fordonet enligt fordonstillverkarens definition.
- 10 Produkten ovan överensstämmer med de grundläggande kraven och bestämmelserna i direktiv 2014/53 / EU, när de används för det avsedda ändamålet:
- 11 Hälsa och säkerhet enligt art. 3 (1) (a):
- 12 Använd(a) norm(r):
- 13 Elektromagnetisk fördragsamhet enligt art. 3 (1) (b):
- 14 Effektiv spektrumsanvändning enligt art. 3 (2):
- 15 Förklaringen om överensstämmelse med de tilläpade standarderna för hälsa och säkerhet enligt artikel 3(1)(a) är uttryckligen begränsad till produkten som nämns ovan och innehåller inte några tillbehör (sele, läs, nyckel osv.) som tillverkaren inte är ansvarig för.
- 16 För den ovan nämnda produkten gäller följande känneteckning:
- 17 Översättningen av denna förklaring till de nödvändiga europeiska språken finns på följande sidor.

Manufacturer : Continental Automotive Singapore Pte Ltd  
Address : 80 Boon Keng Road, Continental Building Singapore 339780  
Model : MCEU CBOX

Operation frequency ( MHz) :

GSM 900 : Tx: 880 – 915 Rx: 925.0 – 960.0

GSM 1800 : Tx: 1710.2 – 1784.8 Rx: 1805.2 – 1879.8

WCDMA Band 1 : Tx: 1920 – 1980 Rx: 2110 – 2170

WCDMA Band 8 : Tx: 880 – 915 Rx: 925 – 960

LTE 1: Tx: 1920 – 1980 Rx: 2110 – 2170

LTE 3: Tx: 1710 – 1785 Rx: 1805 – 1880

LTE 7: Tx: 2500 – 2570 Rx: 2620 – 2690

LTE 8: Tx: 880 – 915 Rx: 925 – 960

LTE 20 : Tx: 832 – 862 Rx: 791 – 821

LTE 26: Tx: 814 – 849 Rx: 859 – 894

GNSS Receiver Frequency: 1559 – 1610

Maximum output power :

GSM 900 2W

GSM 1800 1W

WCDMA Band 1 : 0.25W

WCDMA Band 8 : 0.25W

LTE Band 1, 3, 7, 8, 20, 26 : 0.2W



The latest "DECLARATION of CONFORMITY"  
(DoC) is available at the following address:  
<https://www.continental-homologation.com/>

Hereby, Continental Automotive Singapore declares that the radio  
equipment type is in compliance with Directive 2014/53/EU.



שם המוצר וייעודו המסחרי: יחידת תקשורת לרכב  
 שם היצרן וכתובתו: קונטיננטל אוטומוטיב רפובליקת צ'כיה  
 סימן מסחרי רשום: Continental  
 שם דגם: MCEU CBOX  
 ארץ ייצור: צ'כיה  
 שנת ייצור: 2021

**UK  
CA**

Hereby, Continental Automotive Singapore Pte Ltd declares that the radio equipment type [MCEU CBOX/MCEU NCBOX] is in compliance with <Directive 2014/53/EU / RER 2017 (SI 2017/1206)>.

The full text of the <EU/UK> declaration of conformity is available at the following internet address: <https://www.continental->

Подтверждение соответствия Минкомсвязи России:  
 Декларация соответствия № Д-МДРТ-13127 от 03.12.2020 года, действительна до 03.12.2025 года, зарегистрирована в Федеральном агентстве связи 14.12.2020 года

## QR Kodu

"QR Kodu" sözcüğü, Japonya ve diğer ülkelerde DENSO WAVE INCORPORATED şirketinin tescilli ticari markasıdır.

## Harita verisi

©2021 HERE

Veri lisansı için aşağıdaki bağlantıyı ziyaret edin.

<https://legal.here.com/terms/general-content-supplier/terms-and-notice/SON KULLANICI LİSANS SÖZLEŞMESİ>

<https://legal.here.com/en-gb/terms/end-user-license-agreement>

## A

**Akıllı telefon**

Bağlan.....	114
Kaydet.....	110
Sil.....	113
Varış noktalarını ayarlama (NaviBridge).....	160

**Aktarım**

Kişi verileri (Telefon numarası).....	242
---------------------------------------	-----

**Ana menü..... 17****Ana sayfa**

Evin varış noktası olarak belirlenmesi .....	156
Kaydedilmesi.....	156

**Anahtar Sözcüklere Göre Arama... 48****Android Auto.....134,201****Anten**

Radyo.....	182
------------	-----

**Apple CarPlay..... 197**

Kayıtlı akıllı telefon.....	131
Kayıtsız akıllı telefon.....	128

**Ara nokta ekleme.....159****Ara noktalar.....167****Aracın satılması veya hurdaya çıkarılması.....216****Arama içi işlemler.....235****Arama yapılması**

Aramada.....	238
Favoriler listesi.....	227
Geçmiş.....	226
Kişiler.....	228
Lexus yol yardımı servisi.....	230
Mesaj.....	253
Sayısal tuş takımı girişi.....	229
Sürekli ton sinyali.....	231

**Aramaları reddetme.....234****Aramaları sonlandırma.....240****Aramaları yanıtlama/Aramaları alma...  
.....232****Ayarlama**

Görüntü kalitesi.....	98
Kontrast.....	67
Parlaklık.....	67
Saat.....	64
Ses kalitesi.....	99

**Ayarlar**

Bayi bilgisi ayarları.....	71
Bluetooth® cihaz ayarları.....	102
Çeşitli ayarlar.....	57
Ekran görüntüsü ayarları.....	67
Genel ayarlar.....	64
Gizlilik ayarları.....	72
Güvenlik ayarları.....	72
Güzergah arama ayarları.....	82
Harita görüntüleme ayarları.....	79,149
Kullanıcı profili ayarları.....	62
Navigasyon sistemi ayarları.....	78
Panoramik görüş monitörü ayarları..... .....	312
Radyo ayarları.....	94
Ses ve medya ayarları.....	94
Sesli kontrol ayarları.....	69
Trafik ayarları.....	89
Wi-Fi® ayarları.....	100
Yönlendirme ayarları.....	87

## B

**Bağlama**

Bluetooth® cihazları.....	114
iPod.....	38
Miracast®.....	209
USB bağlantı noktası.....	38
Wi-Fi®.....	122
Bayi bilgisi.....	71

<b>Bir nokta için bilgi görüntüleme....</b>	<b>145</b>
<b>Bir varış noktası arama.....</b>	<b>154</b>
Akıllı telefonla uyumlu uygulamalar....	160
Ana sayfa.....	156
Karakter girişi.....	155
Sürüş Planı.....	157
Varış noktası geçmişi.....	156
Varış noktası olarak bir favori.....	156

### **Bluetooth® cihazları**

Bağlan.....	114
Birincil cihaz olarak ayarlama.....	118
İkincil cihaz olarak ayarlama.....	119
Kaydet.....	110
Sil.....	113

### **Bluetooth® müzik..... 205**

## **C**

### **Cadde üstü park önerisi.....79**

#### **Cep telefonu**

Aracın satılması veya hurdaya çıkarılması.....	216
Bağlan.....	114
Kaydet.....	110
Sil.....	113

## **Ç**

#### **Çalma**

Android Auto.....	201
Apple CarPlay.....	197
Bluetooth® müzik.....	205
iPod/iPhone.....	193
Miracast®.....	210
USB flash sürücü.....	186,189

## **D**

### **DAB Dinleme.....179**

### **DAB radyo.....179**

### **Dil ayarları..... 64**

#### **Direksiyon düğmeleri**

Eller serbest (Telefon).....	222,224
Müzik.....	33
Sesli kontrol.....	41

### **Dokunmatik ekran..... 21**

### **Durum simgeleri..... 19**

### **Düzenle.....168**

## **E**

### **Ekran AÇIK/KAPALI.....67**

### **Ekran kullanımı.....24**

### **Ekran modunu değiştirme..... 97**

### **Eller serbest (Telefon).....214**

## **F**

### **FM radyo.....176**

### **Format bilgisi.....336**

## **G**

### **Genel ayarlar.....64**

### **Görüntü kalitesi ayarı.....98**

### **Gracenote®.....183,336**

#### **Güncelleme**

Yazılım bilgileri.....	75
------------------------	----

### **Güvenlik ayarları.....72**

### **Güvenlik kilidi.....72**

### **Güzergah seçeneklerini değiştirme....**

.....	165
-------	-----

### **Güzergah yönlendirme.....169**

### **Güzergahın değiştirilmesi.....166**

## **H**

### **Harflerin girilmesi.....26**

#### **Harita**

3D görünüm ayarları.....	79
Hareket ettirme.....	32
Harita stilini değiştirme.....	79
Trafik bilgisi.....	79

Yakınlaştır/Uzaklaştır.....	30
Yönün değiştirilmesi.....	31
<b>Harita dili.....</b>	<b>79</b>
<b>Harita ekranı.....</b>	<b>27</b>
<b>Harita görüntüleme ayarları</b>	
Cadde üstü park.....	149
<b>Harita simgesi</b>	
Hız kamerası.....	150

**I**

<b>Internet.....</b>	<b>256</b>
Çalışma.....	258
Ekran.....	257

**I**

<b>İnternet radyosu.....</b>	<b>183</b>
<b>iPod/iPhone.....</b>	<b>193</b>

**K**

<b>Kaçınma.....</b>	<b>82</b>
<b>Kameranın temizlenmesi.....</b>	<b>273,314</b>
<b>Kaydedilmesi</b>	
Bayi bilgisi.....	71
Bluetooth® cihazları.....	110
Favoriler listesi.....	248
Kullanıcı profili.....	52
Kullanıcı profili ayarları.....	59
<b>Kişi verileri (Telefon numarası)</b>	
Aktar.....	242
Değiştir.....	246
Ekle.....	246
Sil.....	247

**Klavye**

    Harflerin ve rakamların girilmesi..... 26

<b>Klima kontrol düğmeleri.....</b>	<b>16</b>
<b>Konferans araması yapmak.....</b>	<b>239</b>

<b>Kontrast ve parlaklık.....</b>	<b>67</b>
<b>Konum</b>	
Konumu düzeltin.....	90
<b>Kullanıcı profili</b>	
Bir profili değiştirme ve kaydetme...59	
Kaydet.....	52
<b>Kuzey yukarı gösterimi.....</b>	<b>31</b>

**L**

<b>Lexus hesabı.....</b>	<b>52</b>
<b>Lexus park destek monitörü.....</b>	<b>264</b>
Kılavuz ekranını görüntüleme.....	266
<b>Lexus park destek monitörü uyarıları</b>	
Kamera konumu.....	275

**M**

<b>Mesaj.....</b>	<b>249</b>
<b>Mesajların yanıtlanması.....</b>	<b>251</b>
<b>Mevcut konum.....</b>	<b>29</b>
<b>Miracast®.....</b>	<b>210</b>
<b>Miracast® uyumlu cihazların bağlanması.....</b>	<b>209</b>
<b>Müzik.....</b>	<b>176</b>
<b>Müzik sistemi açma/kapama.....</b>	<b>33</b>

**N**

<b>NaviBridge.....</b>	<b>160</b>
<b>Navigasyon Ayarları.....</b>	<b>90</b>
<b>Navigasyon sistemi.....</b>	<b>142</b>

**O**

<b>Otm. ses seviyesi ayarlayıcı.....</b>	<b>94</b>
<b>Otoyol modu.....</b>	<b>153</b>

**Ö**

<b>Ölçeği değiştirme.....</b>	<b>30</b>
<b>Ölçek.....</b>	<b>30</b>

**P**

<b>Panoramik görüş monitörü.....</b>	<b>283</b>
--------------------------------------	------------

**POI simgelerinin görüntülenmesi. 147**

## R

**Radyonun dinlenmesi..... 176**

**Rakamların girilmesi..... 26**

## S

**Saat ayarları..... 64**

**Ses ayarı.....33**

Müzik..... 33

Navigasyon sesi.....94

Sistem ses seviyesi..... 94

Telefon (Zil Sesi/alıcı).... 102,222,224

**Ses kalitesi ayarı.....99**

**Sesli komutlar..... 44**

**Sesli kontrol sistemi.....39**

### Silme

Bluetooth® cihazları..... 113

Favoriler listesi.....248

Kişi verileri (Telefon numarası).... 247

Kullanıcı profili..... 62

Son varış noktası.....90

Varış noktası..... 169

**Sistemi sesli kontrol ile çalıştırma..39**

**Sistemin yeniden başlatılması..... 15**

### Sorun giderme

Apple CarPlay/Android Auto..... 136

Eller serbest (Telefon).....218

Lexus park destek monitörü.....280

Panoramik görüş monitörü.....331

**Surround ses..... 94**

## Ş

**Şehir haritası.....30**

**Şerit gösterimi ekranları..... 170**

## T

**Tahmini verimli sürüş.....84**

**Tarayıcı..... 256**

Çalışma.....258

Ekran..... 257

**Tarih ve Saat ayarları.....64**

**Telefonları değiştirme..... 241**

### Tüm güzergah harita ekranı

Tahmini varış zamanı..... 162

## U

**USB bağlantı noktası.....38**

**USB flash sürücü.....186,189**

**USB hub..... 38,184,192**

**Uyumlu profiller..... 109**

## V

### Varış noktası

Arama..... 154

Ekleme.....159

Silme.....169

Son varış noktasını sil.....90

**Varış noktası ayarı..... 162**

## W

**Web tarayıcı..... 256**

Çalışma.....258

Ekran..... 257

### Wi-Fi®

Bağlama.....122

**Wi-Fi® ayarları..... 100**

## Y

**Yansıtımlı gösterge ekranı..... 31**

**Yazılım bilgilerinin güncellenmesi.. 75**

**Yeni mesajlar gönderme..... 251**

**Yeniden güzergahın aranması.....172**

**Yönlendirme demosu..... 164**

**Yüksek çözünürlüklü ses kaynakları..**

..... 336

Z

Zaman ayarları..... 64



## LEXUS TÜRKİYE

Cumhuriyet Mah. Yakacık D-100 Kuzey Yan Yol Cad. No: 5 Kartal-İSTANBUL

Lexus İletişim Merkezi: (0212) 354 0 355

[lexus.com.tr](http://lexus.com.tr)

Lexus Türkiye, Toyota Türkiye Pazarlama ve Satış A.Ş.'nin bir bölümüdür.

Yayın No: OM78655T